



PODER JUDICIÁRIO  
JUSTIÇA DO TRABALHO

## **CERTIDÃO NEGATIVA DE DÉBITOS TRABALHISTAS**

Nome: K.C.R. INDUSTRIA E COMERCIO DE EQUIPAMENTOS EIRELI (MATRIZ E FILIAIS)  
CNPJ: 09.251.627/0001-90  
Certidão nº: 10355239/2022  
Expedição: 31/03/2022, às 19:24:24  
Validade: 27/09/2022 - 180 (cento e oitenta) dias, contados da data de sua expedição.

Certifica-se que **K.C.R. INDUSTRIA E COMERCIO DE EQUIPAMENTOS EIRELI (MATRIZ E FILIAIS)**, inscrito(a) no CNPJ sob o nº **09.251.627/0001-90**, **NÃO CONSTA** como inadimplente no Banco Nacional de Devedores Trabalhistas.

Certidão emitida com base nos arts. 642-A e 883-A da Consolidação das Leis do Trabalho, acrescentados pelas Leis ns.º 12.440/2011 e 13.467/2017, e no Ato 01/2022 da CGJT, de 21 de janeiro de 2022. Os dados constantes desta Certidão são de responsabilidade dos Tribunais do Trabalho.

No caso de pessoa jurídica, a Certidão atesta a empresa em relação a todos os seus estabelecimentos, agências ou filiais.

A aceitação desta certidão condiciona-se à verificação de sua autenticidade no portal do Tribunal Superior do Trabalho na Internet (<http://www.tst.jus.br>).

Certidão emitida gratuitamente.

### **INFORMAÇÃO IMPORTANTE**

Do Banco Nacional de Devedores Trabalhistas constam os dados necessários à identificação das pessoas naturais e jurídicas inadimplentes perante a Justiça do Trabalho quanto às obrigações estabelecidas em sentença condenatória transitada em julgado ou em acordos judiciais trabalhistas, inclusive no concernente aos recolhimentos previdenciários, a honorários, a custas, a emolumentos ou a recolhimentos determinados em lei; ou decorrentes de execução de acordos firmados perante o Ministério Público do Trabalho, Comissão de Conciliação Prévia ou demais títulos que, por disposição legal, contiver força executiva.



# REPÚBLICA FEDERATIVA DO BRASIL

## CADASTRO NACIONAL DA PESSOA JURÍDICA

NÚMERO DE INSCRIÇÃO <b>09.251.627/0001-90</b> MATRIZ	<b>COMPROVANTE DE INSCRIÇÃO E DE SITUAÇÃO CADASTRAL</b>	DATA DE ABERTURA <b>04/12/2007</b>
--	---	---------------------------------------

NOME EMPRESARIAL <b>K.C.R. INDUSTRIA E COMERCIO DE EQUIPAMENTOS EIRELI</b>
---

TÍTULO DO ESTABELECIMENTO (NOME DE FANTASIA) *****	PORTE <b>EPP</b>
---	---------------------

CÓDIGO E DESCRIÇÃO DA ATIVIDADE ECONÔMICA PRINCIPAL <b>27.90-2-02 - Fabricação de equipamentos para sinalização e alarme</b>
---

CÓDIGO E DESCRIÇÃO DAS ATIVIDADES ECONÔMICAS SECUNDÁRIAS <b>25.92-6-02 - Fabricação de produtos de trefilados de metal, exceto padronizados</b> <b>43.91-6-00 - Obras de fundações</b> <b>47.89-0-99 - Comércio varejista de outros produtos não especificados anteriormente</b> <b>33.21-0-00 - Instalação de máquinas e equipamentos industriais</b> <b>33.14-7-10 - Manutenção e reparação de máquinas e equipamentos para uso geral não especificados anteriormente</b> <b>47.44-0-01 - Comércio varejista de ferragens e ferramentas</b> <b>46.63-0-00 - Comércio atacadista de Máquinas e equipamentos para uso industrial; partes e peças</b> <b>46.65-6-00 - Comércio atacadista de máquinas e equipamentos para uso comercial; partes e peças</b> <b>46.64-8-00 - Comércio atacadista de máquinas, aparelhos e equipamentos para uso odonto-médico-hospitalar; partes e peças</b> <b>46.45-1-01 - Comércio atacadista de instrumentos e materiais para uso médico, cirúrgico, hospitalar e de laboratórios</b>
---

CÓDIGO E DESCRIÇÃO DA NATUREZA JURÍDICA <b>230-5 - Empresa Individual de Responsabilidade Limitada (de Natureza Empresári</b>
--

LOGRADOURO <b>R MARECHAL MASCARENHAS DE MORAES</b>	NÚMERO <b>88</b>	COMPLEMENTO *****
---	---------------------	----------------------

CEP <b>16.075-370</b>	BAIRRO/DISTRITO <b>PQ INDUSTRIAL</b>	MUNICÍPIO <b>ARACATUBA</b>	UF <b>SP</b>
--------------------------	---	-------------------------------	-----------------

ENDEREÇO ELETRÔNICO <b>KCR1@VOCECONFIA.COM.BR</b>	TELEFONE <b>(18) 3621-2782/ (18) 2102-5511</b>
--	---

ENTE FEDERATIVO RESPONSÁVEL (EFR) *****
--

SITUAÇÃO CADASTRAL <b>ATIVA</b>	DATA DA SITUAÇÃO CADASTRAL <b>04/12/2007</b>
------------------------------------	---

MOTIVO DE SITUAÇÃO CADASTRAL
------------------------------

SITUAÇÃO ESPECIAL *****	DATA DA SITUAÇÃO ESPECIAL *****
----------------------------	------------------------------------

Aprovado pela Instrução Normativa RFB nº 1.863, de 27 de dezembro de 2018.

Emitido no dia **31/03/2022** às **19:15:11** (data e hora de Brasília).

Página: **1/1**

**MINISTÉRIO DA FAZENDA**  
 Secretaria da Receita Federal

**CPF - CADASTRO DE PESSOAS FÍSICAS**

Nome  
**MARCOS RIBEIRO JUNIOR**

Data do Nascimento  
**12/08/82**

Nº de Inscrição  
**226722708-80**



Este documento é o comprovante de inscrição no CADASTRO DE PESSOAS FÍSICAS - CPF, vedada a assinatura por terceiros, salvo nos casos previstos na legislação vigente.

Assinatura  
*Marcos Ribeiro Junior*  
**MARCOS RIBEIRO JUNIOR**

**VÁLIDO EM TODO O TERRITÓRIO NACIONAL**  
 Emitido em : 11/08/00

**CARTÓRIO AZEVEDO BASTOS** 1º OFÍCIO DE REGISTRO CIVIL DAS PESSOAS NATURAIS E TABELIONATO DE NOTAS - Código CNJ 06 870-0  
R. Presidente Epitácio Pessoa, 145 - Bairro Dos Estúdios - Juruá Pessoa/PB - CEP 58100-000 - www.azevedobastos.net.br - Tel.: (31) 3344-5484 - Fax: (31) 3344-5484

**Autenticação Digital**

De acordo com os artigos 1º, 3º e 7º inc. V 8º, 41 e 52 da Lei Federal 8.935/1994 e Art. 6 Inc. XII da Lei Estadual 8.721/2008 autentico a presente imagem digitalizada, reprodução fiel do documento apresentado e conferido neste ato. O referido é verdade. Dou fé

**Cód. Autenticação: 107650507191354080661-1; Data: 05/07/2019 13:59:38**

Selo Digital de Fiscalização Tipo Normal C: AIT75004-WWF2;  
 Valor Total do Ato: R\$ 4,42

Válder Azevedo de Miranda Cavalcanti  
 Titular

**Confira os dados do ato em: <https://selodigital.tjpb.jus.br>**

REPÚBLICA FEDERATIVA DO BRASIL  
ESTADO DA PARAÍBA  
CARTÓRIO AZEVEDO BASTOS  
FUNDADO EM 1888  
PRIMEIRO REGISTRO CIVIL DE NASCIMENTO E ÓBITOS E PRIVATIVO DE CASAMENTOS, INTERDIÇÕES E TUTELAS DA COMARCA DE  
JOÃO PESSOA

Av. Epitácio Pessoa, 1145 Bairro dos Estados 58030-00, João Pessoa PB  
Tel.: (83) 3244-5404 / Fax: (83) 3244-5484  
<http://www.azevedobastos.not.br>  
E-mail: [cartorio@azevedobastos.not.br](mailto:cartorio@azevedobastos.not.br)



## DECLARAÇÃO DE SERVIÇO DE AUTENTICAÇÃO DIGITAL

O Bel. Válber Azevêdo de Miranda Cavalcanti, Oficial do Primeiro Registro Civil de Nascimentos e Óbitos e Privativo de Casamentos, Interdições e Tutelas com atribuição de autenticar e reconhecer firmas da Comarca de João Pessoa Capital do Estado da Paraíba, em virtude de Lei, etc...

DECLARA para os devidos fins de direito que, o documento em anexo identificado individualmente em cada Código de Autenticação Digital<sup>1</sup> ou na referida sequência, foi autenticado de acordo com as Legislações e normas vigentes<sup>2</sup>.

DECLARO ainda que, para garantir transparência e segurança jurídica de todos os atos oriundos da atividade Notarial e Registral no Estado da Paraíba, foi instituído pela Lei Nº 10.132, de 06 de novembro de 2013, a aplicação obrigatória de um Selo Digital de Fiscalização Extrajudicial em todos os atos de notas e registro, composto de um código único (por exemplo: Selo Digital: ABC12345-X1X2) e dessa forma, cada autenticação processada pela nossa Serventia pode ser verificada e confirmada tantas vezes quanto for necessário através do site do Tribunal de Justiça do Estado da Paraíba, endereço <https://corregedoria.tjpb.jus.br/selo-digital/>

A autenticação digital do documento faz prova de que, na data e hora em que ela foi realizada, a empresa K.C.R. INDUSTRIA E COMERCIO DE EQUIPAMENTOS EIRELI tinha posse de um documento com as mesmas características que foram reproduzidas na cópia autenticada, sendo da empresa K.C.R. INDUSTRIA E COMERCIO DE EQUIPAMENTOS EIRELI a responsabilidade, única e exclusiva, pela idoneidade do documento apresentado a este Cartório.

Esta DECLARAÇÃO foi emitida em **17/07/2020 16:40:47 (hora local)** através do sistema de autenticação digital do Cartório Azevedo Bastos, de acordo com o Art. 1º, 10º e seus §§ 1º e 2º da MP 2200/2001, como também, o documento eletrônico autenticado contendo o Certificado Digital do titular do Cartório Azevedo Bastos, poderá ser solicitado diretamente a empresa **K.C.R. INDUSTRIA E COMERCIO DE EQUIPAMENTOS EIRELI** ou ao Cartório pelo endereço de e-mail [autentica@azevedobastos.not.br](mailto:autentica@azevedobastos.not.br)

Para informações mais detalhadas deste ato, acesse o site <https://autdigital.azevedobastos.not.br> e informe o *Código de Consulta desta Declaração*.

A consulta desta Declaração estará disponível em nosso site.

<sup>1</sup>**Código de Autenticação Digital:** 107650507191354080661-1

<sup>2</sup>**Legislações Vigentes:** Lei Federal nº 8.935/94, Lei Federal nº 10.406/2002, Medida Provisória nº 2200/2001, Lei Federal nº 13.105/2015, Lei Estadual nº 8.721/2008, Lei Estadual nº 10.132/2013 e Provimento CGJ N° 003/2014.

O referido é verdade, dou fé.

### CHAVE DIGITAL

00005b1d734fd94f057f2d69fe6bc05b9f852c80eeaa287d54a6ce765666a971ffabc92c4b080e00fed870cb071f93009026910d214c566558ee119a8bb2cbab21a8e1f481e73c7e7d9b8f154930b010



Presidência da República  
Casa Civil  
Medida Provisória Nº 2.200-2,  
de 24 de agosto de 2001.





**CONSELHO REGIONAL DE CONTABILIDADE DO ESTADO DE SÃO PAULO**

**CERTIDÃO DE HABILITAÇÃO PROFISSIONAL  
Nº 2022/037685**

O CONSELHO REGIONAL DE CONTABILIDADE DO ESTADO DE SÃO PAULO certifica que o(a) profissional identificado(a) no presente documento encontra-se habilitado para o exercício da profissão contábil.

**IDENTIFICAÇÃO DO REGISTRO**

NOME.....:	AUGUSTO CESAR JUNQUEIRA ORTOLAN
REGISTRO .....	1SP293155/O-0
CATEGORIA .....	CONTADOR
CPF .....	015.258.691-16

A falsificação deste documento constitui-se em crime previsto no Código Penal Brasileiro, sujeitando o autor à respectiva ação penal.

Emissão: São Paulo, 30/03/2022 às 11:33:16

Válido até: 28/06/2022

Código de Controle: 8807.5511.2121.8088

Para verificar a autenticidade deste documento, consulte o site do CRCSP.

# K.C.R

## K.C.R. Indústria e Comercio de Equipamentos Eireli

Insc. Est. 177.267.457.119 - C.N.P.J 09.251.627/0001-90

### DECLARAÇÕES

Pregão eletrônico nº 009/2022

A empresa **K.C.R INDUSTRIA E COMERCIO DE EQUIPAMENTOS EIRELI**, estabelecida à AV: Marechal Mascarenhas de Moraes nº 88, nesta cidade de Araçatuba, estado de São Paulo, inscrita no CNPJ. nº 09.251.627/0001-90 e Inscrição Estadual nº 177.267.457.119, por intermédio de seu representante legal o Sr. MARCOS RIBEIRO JÚNIOR, CPF: 226.722.708-80 RG: 27.601.292-6 SSP/SP, DECLARA,

Que esta enquadrada como Empresa de Pequeno Porte e cumpre os requisitos estabelecidos no artigo 3º da Lei Complementar nº 123, de 2006, estando apta a usufruir do tratamento favorecido estabelecido em seus arts. 42 a 49;

Que não existe qualquer impedimento entre os previstos nos incisos do § 4º do artigo 3º da Lei Complementar Federal nº. 123/2006.

Que está ciente e concorda com as condições contidas no Edital e seus anexos;

Que cumpre os requisitos para a habilitação definidos no Edital e que a proposta apresentada está em conformidade com as exigências editalícias;

Que inexistem fatos impeditivos para sua habilitação no certame, ciente da obrigatoriedade de declarar ocorrências posteriores;  
Que não emprega menor de 18 anos em trabalho noturno, perigoso ou insalubre e não emprega menor de 16 anos, nos termos do artigo 7º, XXXIII, da Constituição;

Que não possui, em sua cadeia produtiva, empregados executando trabalho degradante ou forçado, observando o disposto nos incisos III e IV do art. 1º e no inciso III do art. 5º da Constituição Federal;

Que os serviços são prestados por empresas que comprovem cumprimento de reserva de cargos prevista em lei para pessoa com deficiência ou para reabilitado da Previdência Social e que atendam às regras de acessibilidade previstas na legislação, conforme disposto no art. 93 da Lei nº 8.213, de 24 de julho de 1991.

Que proposta apresentada para participar do PREGÃO foi elaborada de maneira independente por esta empresa, e o conteúdo da proposta não foi, no todo ou em parte, direta ou indiretamente, informado, discutido ou recebido de qualquer outro participante potencial ou de fato do PREGÃO ELETRÔNICO, por qualquer meio ou por qualquer pessoa;

Não está declarada inidônea por ato do Poder Público;

Que Não está impedida de transacionar com a Administração Pública ou com qualquer das suas entidades de administração indireta.

Que Nos termos do artigo 5º, inciso XIII da Lei nº 8.666/93, comprometemo-nos a informar a ocorrência de fato superveniente impeditivo da habilitação e da qualificação exigidas pelo Edital.

Que Atende aos critérios de qualidade ambiental e sustentabilidade sócio-ambiental, respeitando as normas de proteção do meio ambiente, em conformidade com a IN 01/2010-SLTI.

Que não existe em seu quadro de empregados, servidores públicos exercendo funções de gerencia, administração ou tomada de decisão.

Que não possui proprietário ou sócio que seja cônjuge, companheiro ou parente em linha reta, colateral ou por afinidade, até o terceiro grau, e por afinidade, até o segundo grau, de agente político do órgão ou entidade contratante ou de servidor público com capacidade de influir no resultado do processo licitatório.

Que tomou conhecimento do Edital e de todas as condições de participação na Licitação e se compromete a cumprir todos os termos do Edital, e a fornecer material de qualidade, sob as penas da Lei.

Araçatuba/SP, 08 de abril de 2022.

K.C.R INDUSTRIA E COMERCIO DE EQUIPAMENTOS EIRELI  
MARCOS RIBEIRO JÚNIOR  
CARGO: SÓCIO  
CPF: 226.722.708-80 RG: 27.601.292-6

**K.C.R. Comercio de Equipamentos Eireli** – Marechal Mascarenhas de Moraes nº 88 – CEP 16.075-370  
Araçatuba - SP. Telefone +55 (18) 2102-5500 Fax (18) 2102-5530- Insc. Mun. 757328

---

**DECLARAÇÃO DE ATENDIMENTO INTEGRAL**

Pelo presente instrumento, a empresa **MARCOS RIBEIRO E CIA LTDA – LIDER BALANÇAS**, estabelecida à Av. Jorge Mellem Rezek nº.3411 – PQ Industrial, Cep 16075-300, nesta cidade Araçatuba, Estado de São Paulo, inscrita no CNPJ nº. 46.686.119/0001 – 60 e Inscrição Estadual nº 177.139.644.117, por intermédio de seu representante legal o Sr. Marcos Ribeiro, portador do RG. 11.078.371 e do CPF 004.645.278-80, **DECLARA**, que será atendido integralmente às especificações **do ITEM 16 referente ao PREGAO ELETRONICO N. 009/2022** na hora da fabricação do produto, produto esse ofertado pela nossa representante K.C.R. INDUSTRIA E COMERCIO DE EQUIPAMENTOS EIRELI, conforme as especificações:

**ESPECIFICAÇÕES** – BALANÇA ANTROPOMÉTRICA ADULTO, MODO DE OPERAÇÃO/ CAPACIDADE DIGITAL/ 150 KG RÉGUA ANTROPOMÉTRICA ATÉ 2 METROS. **MODELO: P150C**

Araçatuba, (SP), 08 de abril de 2022.

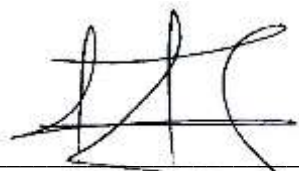

---

MARCOS RIBEIRO E CIA LTDA  
MARCOS RIBEIRO  
CARGO: SÓCIO-GERENTE  
RG. 11.078.371-2 CPF. 004.645.278-80



## Consulta Cadastral

## Cadastro de Contribuintes de ICMS - Cadesp

Início	Consultas	Atos de Ofício	Configuração	Sincronismo	Isenções Energia	Procurações Eletrônicas	Encerramento
--------	-----------	----------------	--------------	-------------	------------------	-------------------------	--------------

Imprimir

Voltar

<b>IE:</b> 177.267.457.119	<b>Situação:</b> Ativo
<b>CNPJ:</b> 09.251.627/0001-90	<b>Data da Inscrição no Estado:</b> 12/12/2007
<b>Nome Empresarial:</b> K.C.R. INDUSTRIA E COMERCIO DE EQUIPAMENTOS EIRELI	<b>Regime Estadual:</b> SN
	<b>Regime RFB:</b> SN

## Empresa - Geral

<b>Nome Empresarial:</b> K.C.R. INDUSTRIA E COMERCIO DE EQUIPAMENTOS EIRELI	
<b>Natureza Jurídica:</b> Empresa Individual De Responsabilidade Limitada (de Natureza Empresária)	
<b>Data início da Atividade:</b> 12/12/2007	
<b>CNPJ da Matriz:</b> 09.251.627/0001-90	
<b>Porte:</b> Empresa de Pequeno Porte	
<b>Capital Social:</b> R\$ 120.000,00	
<b>Regime Estadual:</b> SIMPLES NACIONAL	<b>Data início do regime:</b> 01/01/2022
<b>Regime Especial de IE Única:</b> Não	<b>Regime Especial de IE Única por Município:</b> Não

## Estabelecimento - Geral

<b>Nome Fantasia:</b>	
<b>CNPJ:</b> 09.251.627/0001-90	<b>Data da Inscrição no Estado:</b> 12/12/2007
<b>IE:</b> 177.267.457.119	<b>Data Início da IE:</b> 12/12/2007
<b>NIRE:</b> 35.6.0106344-8	
<b>Situação Cadastral:</b> Ativo	<b>Data Início da Situação:</b> 12/12/2007
<b>Ocorrência Fiscal:</b> Ativa	
<b>Tipo de Unidade:</b> Unidade produtiva	<b>Formas de Atuação:</b> Estabelecimento Fixo

## Tributário

<b>Substituto Tributário:</b> Não	<b>Desde:</b> 12/12/2007
<b>CPR:</b> 1200	<b>Data Início da CPR:</b> 01/01/2022
<b>CPR-ST:</b>	
<b>CNAE Principal:</b> 27.90-2/02 - Fabricação de equipamentos para sinalização e alarme	<b>Data Início do CNAE Prin.:</b> 30/04/2015
<b>CNAE Secundários:</b> 25.92-6/02 - Fabricação de produtos de trefilados de metal, exceto padronizados	<b>Data Início do CNAE Sec.:</b> 30/04/2015
33.14-7/10 - Manutenção e reparação de máquinas e equipamentos para uso geral não especificados anteriormente	<b>Data Início do CNAE Sec.:</b> 14/01/2009
33.21-0/00 - Instalação de máquinas e equipamentos industriais	<b>Data Início do CNAE Sec.:</b> 30/04/2015
43.91-6/00 - Obras de fundações	<b>Data Início do CNAE Sec.:</b> 30/04/2015
46.45-1/01 - Comércio atacadista de instrumentos e materiais para uso médico, cirúrgico, hospitalar e de laboratórios	<b>Data Início do CNAE Sec.:</b> 23/08/2018
46.63-0/00 - Comércio atacadista de máquinas e equipamentos para uso industrial; partes e peças	<b>Data Início do CNAE Sec.:</b> 23/08/2018
46.64-8/00 - Comércio atacadista de máquinas, aparelhos e equipamentos para uso odonto-médico-hospitalar; partes e peças	<b>Data Início do CNAE Sec.:</b> 23/08/2018
46.65-6/00 - Comércio atacadista de máquinas e equipamentos para uso comercial; partes e peças	<b>Data Início do CNAE Sec.:</b> 23/08/2018
47.44-0/01 - Comércio varejista de ferragens e ferramentas	<b>Data Início do CNAE Sec.:</b> 30/04/2015
47.89-0/99 - Comércio varejista de outros produtos não especificados anteriormente	<b>Data Início do CNAE Sec.:</b> 30/04/2015
<b>DRT:</b> DRT-09 - ARAÇATUBA	<b>Posto Fiscal:</b> PF-10 - ARAÇATUBA

## CETESB

<b>Nº do Protocolo CETESB:</b> 00363855	<b>Data do Protocolo:</b> 06/02/2015
<b>Nº da Licença CETESB:</b> 36385520	<b>Data da Licença:</b> 06/02/2015







PREFEITURA MUNICIPAL DE ARAÇATUBA

COMPROVANTE DE INSCRIÇÃO E DE SITUAÇÃO CADASTRAL DO MOBILIÁRIO MUNICIPAL

MOBILIÁRIO	CPF/CNPJ	INSCRIÇÃO ESTADUAL	FORMA DE LANÇAMENTO DO ISSQN	DATA DE CADASTRO
61756	09.251.627/0001-90		SIMPLES NACIONAL	04/12/2007

NOME/RAZÃO SOCIAL

K.C.R. INDUSTRIA E COMERCIO DE EQUIPAMENTOS EIRELI

LOGRADOURO	NÚMERO	COMPLEMENTO	
RUA - MARECHAL MASCARENHAS DE MORAIS	88		
CEP	BAIRRO	MUNICÍPIO	UF
16075370	JARDIM PARQUE INDUSTRIAL	ARAÇATUBA	SP

CNAE CÓDIGO	DESCRIÇÃO DA ATIVIDADE ECONÔMICA PRINCIPAL
2790202	Fabricação de equipamentos para sinalização e alarme
4789099	COMÉRCIO VAREJISTA DE OUTROS PRODUTOS NÃO ESPECIFICADOS ANTERIORMENTE

CNAE CÓDIGO	DESCRIÇÃO DA(S) ATIVIDADE(S) ECONÔMICA(S) SECUNDÁRIA(S)
2592602	Fabricação de produtos de trefilados de metal, exceto padronizados
3314710	Manutenção e reparação de máquinas e equipamentos para uso geral não especificados anteriormente
3321000	INSTALAÇÃO DE MÁQUINAS E EQUIPAMENTOS INDUSTRIAIS
4391600	OBRAS DE FUNDAÇÕES
4645101	Comercio atacadista de instrumentos e materiais para uso medico, cirurgico, hospitalares e laborat.
4663000	COMÉRCIO ATACADISTA DE MÁQUINAS E EQUIPAMENTOS PARA USO INDUSTRIAL; PARTES E PEÇAS
4664800	Comércio atacadista de máquinas, aparelhos e equipamentos para uso odonto-médico-hospitalar; partes e peças
4665600	Comércio atacadista de máquinas e equipamentos para uso comercial; partes e peças
4744001	COMÉRCIO VAREJISTA DE FERRAGENS E FERRAMENTAS

SÓCIO: 22672270880	MARCOS RIBEIRO JUNIOR	RESPONSÁVEL
--------------------	-----------------------	-------------

SITUAÇÃO CADASTRAL	DATA DE ABERTURA	DATA DO ENCERRAMENTO
ATIVO	04/12/2007	/ /
CLASSIFICAÇÃO	DATA VIGÊNCIA	DATA DA ÚLTIMA ALTERAÇÃO
ISS VARIÁVEL	29/07/2023	04/10/2018

Autenticação Eletrônica:

Emitida às: 19:17:50 do dia 31/03/2022

Código de Verificação: 7856-4713-4189



**CERTIDÃO SIMPLIFICADA**

**CERTIFICAMOS** QUE AS INFORMAÇÕES ABAIXO CONSTAM DOS DOCUMENTOS ARQUIVADOS NESTA JUNTA COMERCIAL E SÃO VIGENTES NA DATA DE SUA EXPEDIÇÃO.

SE HOUVER ARQUIVAMENTOS POSTERIORES, ESTA CERTIDÃO PERDERÁ SUA VALIDADE.

A AUTENTICIDADE DESTA CERTIDÃO E A EXISTÊNCIA DE ARQUIVAMENTOS POSTERIORES, SE HOUVER, PODERÃO SER CONSULTADAS NO SITE [WWW.JUCESPONLINE.SP.GOV.BR](http://WWW.JUCESPONLINE.SP.GOV.BR), MEDIANTE O CÓDIGO DE AUTENTICIDADE INFORMADO AO FINAL DO DOCUMENTO.

TRANSFORMADA AUTOMATICAMENTE PARA LTDA - ART. 41 DA LEI 14.195 DE 26/08/2021

EMPRESA						
NIRE	REGISTRO	DATA DA CONSTITUIÇÃO	INÍCIO DAS ATIVIDADES	PRAZO DE DURAÇÃO		
35601063448		22/09/2015	28/11/2007	PRAZO INDETERMINADO		
NOME COMERCIAL					TIPO JURÍDICO	
K.C.R. INDUSTRIA E COMERCIO DE EQUIPAMENTOS EIRELI					EIRELI (E.P.P.)	
C.N.P.J.	ENDEREÇO			NÚMERO	COMPLEMENTO	
09.251.627/0001-90	RUA MARECHAL MASCARENHAS DE MORAES			88		
BAIRRO	MUNICÍPIO		UF	CEP	MOEDA	VALOR CAPITAL
PARQUE INDUSTRIAL	ARACATUBA		SP	16075-370	R\$	120.000,00

OBJETO SOCIAL
FABRICAÇÃO DE EQUIPAMENTOS PARA SINALIZAÇÃO E ALARME FABRICAÇÃO DE PRODUTOS DE TREFILADOS DE METAL, EXCETO PADRONIZADOS MANUTENÇÃO E REPARAÇÃO DE MÁQUINAS E EQUIPAMENTOS PARA USO GERAL NÃO ESPECIFICADOS ANTERIORMENTE OBRAS DE FUNDAÇÕES COMÉRCIO ATACADISTA DE INSTRUMENTOS E MATERIAIS PARA USO MÉDICO, CIRÚRGICO, HOSPITALAR E DE LABORATÓRIOS EXISTEM OUTRAS ATIVIDADES

TITULAR E ADMINISTRADOR						
NOME						
MARCOS RIBEIRO JUNIOR						
ENDEREÇO				NÚMERO	COMPLEMENTO	
RUA CAMBARA				12	CDELTHA PARK	
BAIRRO	MUNICÍPIO		UF	CEP	RG	
AEROPORTO	ARAMINA		SP	16057-801	276012926	
CPF	CARGO					QUANTIDADE COTAS
226.722.708-80	TITULAR E ADMINISTRADOR					

ÚLTIMO DOCUMENTO ARQUIVADO		
DATA	NÚMERO	
03/01/2022	800.240/22-4	
REGISTRO DA DECLARAÇÃO DE ENQUADRAMENTO DE EMPRESA DE PEQUENO PORTE – (EPP).		

FIM DAS INFORMAÇÕES PARA NIRE: 35601063448 DATA DA ÚLTIMA ATUALIZAÇÃO DA BASE DE DADOS: 31/03/2022
---



# KCR Equipamentos

K.C.R. Industria e Comercio de Equipamentos Eireli-EPP  
R. Marechal Mascarenhas de Moraes, 88 - Industrial  
16075-370 ARAÇATUBA - SP  
Fone (18) 3621-2782  
faturamento@kcrequipamentos.com.br

DANFE  
DOCUMENTO  
AUXILIAR DA NOTA  
FISCAL ELETRÔNICA

0-ENTRADA  
1-SAÍDA **1**  
Nº: 000.004.588  
SÉRIE: 001  
FOLHA: 1/1



CHAVE DE ACESSO

3518 0509 2516 2700 0190 5500 1000 0045 8815 0146 5606

Consulta de autenticidade no portal nacional da NF-e  
www.nfe.fazenda.gov.br/portal  
ou no site da Sefaz Autorizadora

NATUREZA DA OPERAÇÃO VENDAS DE MERC. ADQUIRIDAS E/OU RECEBIDAS DE TERCEIROS		PROTOCOLO DE AUTORIZAÇÃO DE USO 135180324625911 14/05/2018 17:14:49
INSCRIÇÃO ESTADUAL 177267457119	INSCRIÇÃO ESTADUAL DO SUBST. TRIBUT.	CNPJ 09.251.627/0001-90

DESTINATÁRIO / REMETENTE NOME / RAZÃO SOCIAL SAO PAULO TRIBUNAL DE JUSTICA		CNPJ / CPF 51.174.001/0001-93	DT. DA EMISSÃO 14/05/2018
ENDEREÇO PC DA SE, nº S/N,		BAIRRO / DISTRITO CENTRO	CEP 01001-000
MUNICÍPIO SAO PAULO		UF SP	FONE / FAX (11) 3258-8336
FATURA / DUPLICATA 4588 13/06/2018 31.490,00		INSCR. ESTADUAL ISENTO	HORA DA SAÍDA 18:00:00

CÁLCULO DO IMPOSTO		BASE DE CÁLC. DO ICMS S.T.		VALOR TOTAL DOS PRODUTOS	
BASE DE CÁLCULO DO ICMS 0,00	VALOR DO ICMS 0,00	0,00	0,00	31.490,00	
VALOR DO FRETE 0,00	VALOR DO SEGURO 0,00	DESCONTO 0,00	OUTRAS DESP. ACESSÓRIAS 0,00	VALOR TOTAL DO IPI 0,00	VALOR TOTAL DA NOTA 31.490,00

TRANSPORTADOR / VOLUMES TRANSPORTADOS		FRETE/CONTA 0-Emitente	CÓDIGO ANTT	PLACA/VEÍC	UF	CNPJ / CPF 20.147.617/0022-76
NOME / RAZÃO SOCIAL JAMEF TRANSPORTES LIMITADA		MUNICÍPIO SAO PAULO	UF SP	INSCRIÇÃO ESTADUAL 114387171114		
ENDEREÇO RUA MIGUEL MENTEN 500	QUANTIDADE 35	ESPECIE CX	MARCA	NUMERAÇÃO 0	PESO BRUTO 315,000	PESO LIQUIDO 315,000

CÓD.	DESCR.PRODUTO/SERVIÇO	NCM/SH	CSOSN	CFOP	UN	QD	VR.UNIT.	VR.TOTAL	BS.ICMS	VR.ICMS	IPI	%ICMS	%IPI	TRIB.
009.12	BALANCA ELETRONICA, MARCA LIDER, MOD. P-200C CAP. 200 KG DIV. 100 G ACO CARBONO 0,30 X 0,40 M LD 1050 LCD NUMEROS DE SERIE 44858, 54776, 54771, 52035, 54769, 54767, 54766, 54765, 54774, 54768.	84231000	040	5102	UN	10,00	899,00	8.990,00	0,00	0,00	0,00	0,00	0,00	3.308,32
013.11	BALANCA ELETRONICA, MARCA LIDER, MOD. P-200M CAP. 200 KG DIV. 50 G ACO CARBONO 0,28 x 0,32 M DISPLAY CRISTAL LIQUIDO NUMEROS DE SERIE 55135, 55136, 55137, 55138, 55139, 55140, 55141, 55142, 55143, 55144, 55145, 55146, 55147, 55148, 55149, 55150, 55151, 55152, 55153, 55154, 55155, 55156, 55157, 55158, 55159.	84231000	040	5102	UN	25,00	900,00	22.500,00	0,00	0,00	0,00	0,00	0,00	8.280,00

DADOS ADICIONAIS	RESERVADO AO FISCO
TOTAL APROXIMADO DE TRIBUTOS FEDERAIS, ESTADUAIS: R\$11588,32-LOCAL DE ENTREGA: RUA BELA CINTRA, 151 CONSOLAÇÃO - SAO PAULO-SP - CNPJ: 51.174.001/0001-9; Nr Ordem de Compra : 002/18-Nota fiscal emitida nos termos do artigo 55, do Anexo I, do RICMS/2000 alterado pelo DECRETO N 48.034/2003 para isenção de ICMS aos órgãos publicos da administração direta do Estado de SP ou Art. 153 do anexo I do Decreto 45.490/00 convenio 120/2011-CONFIRA A MERCADÓRIA NO ATO DO RECEBIMENTO/ACEITE. NÃO ACEITAMOS RECLAMAÇÕES POSTERIORES..PROCESSO REFERENTE AO PREGAO ELETRONICO: 173/17, PROCESSO: 99532/17, OFICIO DE AUTORIZAÇÃO: 002/18, OFERTA DE COMPRA: 030030000012017OC00267, AGENDAR ENTREGA NO FONE (11) 3256-2259, DADOS BANCARIOS: BANCO DO BRASIL AG: 3300-6 E C/C 25611-0 KCRS EQUIPAMENTOS.	

Powered by Forsoft - www.forsoft.com.br

RECEBEMOS DE K.C.R. INDUSTRIA E COMERCIO DE EQUIPAMENTOS EIRELI EPP OS PRODUTOS E/OU SERVIÇOS CONSTANTES DA NOTA FISCAL ELETRÔNICA INDICADA AO LADO. EMISSÃO: 14/05/2018 VALOR TOTAL: 31.490,00 DESTINATÁRIO: SAO PAULO TRIBUNAL DE JUSTICA - PC DA SE, S/N, CENTRO, SAO PAULO, SP		NF-e Nº: 000.004.588 SÉRIE: 001
Data de Recebimento	Identificação e Assinatura do Recebedor	

Documento Autenticado Digitalmente de acordo com os artigos 1º, 3º e 7º inc. V 8º, 41 e 52 da Lei Federal 8.935/1994 e Art. 6º inc. XII da Lei Estadual 8.721/2008 autenticado a presente imagem digitalizada, reprodução fiel do documento apresentado e conferido neste ato. O referido é verdade. Dou fé. \*\*\*\*\* Confira os dados do ato em: https://seodigital.fpb.jus.br ou Consulte o Documento em: https://azevedobastos.not.br/documento/107650806208561492475



**CARTÓRIO** Autenticação Digital Código: 107650806208561492475-1  
Data: 08/06/2020 17:07:57  
Valor Total do Ato: R\$ 4,56  
Selo Digital Tipo Normal C: AKC22908-37ON;



**Cartório Azevedo Bastos**  
Av. Presidente Epitácio Pessoa - 1145  
Bairro dos Estado, João Pessoa - PB  
(83) 3244-5404 - cartorio@azevedobastos.not.br  
https://azevedobastos.not.br

Bel. Váber Azevedo de Miranda Cavalcanti  
Titular

TJPB



REPÚBLICA FEDERATIVA DO BRASIL  
ESTADO DA PARAÍBA  
CARTÓRIO AZEVEDO BASTOS  
FUNDADO EM 1888  
PRIMEIRO REGISTRO CIVIL DE NASCIMENTO E ÓBITOS E PRIVATIVO DE CASAMENTOS, INTERDIÇÕES E TUTELAS DA COMARCA DE  
JOÃO PESSOA

Av. Epitácio Pessoa, 1145 Bairro dos Estados 58030-00, João Pessoa PB  
Tel.: (83) 3244-5404 / Fax: (83) 3244-5484  
<http://www.azevedobastos.not.br>  
E-mail: [cartorio@azevedobastos.not.br](mailto:cartorio@azevedobastos.not.br)



## DECLARAÇÃO DE SERVIÇO DE AUTENTICAÇÃO DIGITAL

O Bel. Válber Azevêdo de Miranda Cavalcanti, Oficial do Primeiro Registro Civil de Nascimentos e Óbitos e Privativo de Casamentos, Interdições e Tutelas com atribuição de autenticar e reconhecer firmas da Comarca de João Pessoa Capital do Estado da Paraíba, em virtude de Lei, etc...

DECLARA para os devidos fins de direito que, o documento em anexo identificado individualmente em cada Código de Autenticação Digital<sup>1</sup> ou na referida sequência, foi autenticado de acordo com as Legislações e normas vigentes<sup>2</sup>.

DECLARO ainda que, para garantir transparência e segurança jurídica de todos os atos oriundos da atividade Notarial e Registral no Estado da Paraíba, foi instituído pela Lei Nº 10.132, de 06 de novembro de 2013, a aplicação obrigatória de um Selo Digital de Fiscalização Extrajudicial em todos os atos de notas e registro, composto de um código único (por exemplo: Selo Digital: ABC12345-X1X2) e dessa forma, cada autenticação processada pela nossa Serventia pode ser verificada e confirmada tantas vezes quanto for necessário através do site do Tribunal de Justiça do Estado da Paraíba, endereço <https://corregedoria.tjpb.jus.br/selo-digital/>

A autenticação digital do documento faz prova de que, na data e hora em que ela foi realizada, a empresa K.C.R. INDUSTRIA E COMERCIO DE EQUIPAMENTOS EIRELI tinha posse de um documento com as mesmas características que foram reproduzidas na cópia autenticada, sendo da empresa K.C.R. INDUSTRIA E COMERCIO DE EQUIPAMENTOS EIRELI a responsabilidade, única e exclusiva, pela idoneidade do documento apresentado a este Cartório.

Esta DECLARAÇÃO foi emitida em **08/06/2020 17:10:13 (hora local)** através do sistema de autenticação digital do Cartório Azevedo Bastos, de acordo com o Art. 1º, 10º e seus §§ 1º e 2º da MP 2200/2001, como também, o documento eletrônico autenticado contendo o Certificado Digital do titular do Cartório Azevedo Bastos, poderá ser solicitado diretamente a empresa **K.C.R. INDUSTRIA E COMERCIO DE EQUIPAMENTOS EIRELI** ou ao Cartório pelo endereço de e-mail [autentica@azevedobastos.not.br](mailto:autentica@azevedobastos.not.br)

Para informações mais detalhadas deste ato, acesse o site <https://autdigital.azevedobastos.not.br> e informe o *Código de Consulta desta Declaração*.

A consulta desta Declaração estará disponível em nosso site.

<sup>1</sup>**Código de Autenticação Digital:** 107650806208561492475-1

<sup>2</sup>**Legislações Vigentes:** Lei Federal nº 8.935/94, Lei Federal nº 10.406/2002, Medida Provisória nº 2200/2001, Lei Federal nº 13.105/2015, Lei Estadual nº 8.721/2008, Lei Estadual nº 10.132/2013 e Provimento CGJ Nº 003/2014.

O referido é verdade, dou fé.

### CHAVE DIGITAL

00005b1d734fd94f057f2d69fe6bc05b51cd7604178c4295b7dc97c9e15b2b937d8679c2174653c49e9ce83ba4d4db8cecb20b4ce12d60edafdb5f4e491947fb21a8e1f481e73c7e7d9b8f154930b010



Presidência da República  
Casa Civil  
Medida Provisória Nº 2.200-2,  
de 24 de agosto de 2001.





Imagem meramente ilustrativa.

A Líder Balanças traz a linha P150C/P180C/P200C/P300C, a qual é composta de balança digital e antropômetro, um produto de alta tecnologia, excelente qualidade e confiabilidade, além de possuir grande facilidade de uso e precisão. Nosso produto foi criado obedecendo as mais rigorosas normas técnicas e está aliado a uma experiência no mercado de mais de seis décadas, dedicadas exclusivamente à medição de massa e aplicadas à satisfação das necessidades de nossos clientes.

As balanças P150C/P180C/P200C/P300C são compostas por um sistema eletrônico dedicado a operações de pesagem. A medição de altura é realizada através de régua antropométrica, indicada para uso em pessoas, sendo de fabricação totalmente nacional. Ela é ideal para ser utilizada em clínicas médicas, farmácias, drogarias, hospitais, academias, residências, etc.

É um equipamento construído com, célula de carga central, com 5 limitadores de proteção contra sobrecarga podendo chegar até 150% da capacidade sem danos ao sensor, o sistema conta com correção automática de temperatura, inibindo totalmente possíveis erros na medição. É um produto fabricado em aço carbono, equipada com pés de borracha ajustáveis ao solo, display de LED vermelho ou LCD de fácil leitura, 6 dígitos e 14,2mm estão presentes inúmeros recursos de software totalmente configuráveis.

#### P150C/P180C/P200C/P300C balança antropométrica, para 150 a 300kg

##### Principais benefícios

- Facilidade de instalação e operação;
- Sistema de medida de peso central que minimiza o erro de canto e a variação de peso com a temperatura;
- Simplicidade, robustez e baixo custo de manutenção;
- Baixo consumo de energia;
- Assistência técnica em todo o Brasil;

Este produto foi desenvolvido sob um rigoroso critério de precisão, conforme Portaria 236/94 do INMETRO e foi projetado para acelerar o ritmo e desempenho de trabalhos com cuidados de animais em consultórios, clínicas e haras, com absoluta segurança e confiabilidade, podendo atender a todas as demandas e necessidades, possuindo ainda diversas funções automáticas, as quais agilizam ainda mais os processos, tornando as tarefas do dia a dia mais rápidas e precisas.

Especificações Gerais		
Classe de exatidão	Classe III, conforme portaria 236/94 do INMETRO.	
Divisão mínima	50 a 100g	
Capacidade	Modelo P150C ..... 150kg; Modelo P180C ..... 180kg; Modelo P200C ..... 200kg; Modelo P300C ..... 300kg;	
Display	Tipo Led ..... 6 dígitos, 7 segmentos mais ponto decimal. Dimensões do dígito ..... 14,2mm x 9,8mm; Tipo LCD* (liquid cristal display) ..... 6 dígitos, 7 segmentos mais ponto decimal. Dimensões do dígito ..... 15mm x 7,0mm;	
Indicador	Com acabamento em ABS ou aço inoxidável*, com as seguintes dimensões: A 95 x L 185 x P 47 (Versão em ABS) A 93 x L 182 x P 47 (Versão em aço inoxidável*) A = Altura, L = Largura e P = Profundidade.	
Acabamento/Estrutura	Fabricada em aço carbono ou em aço inoxidável* 304 com piso em borracha antiderrapante, sistema de controle (terminal) em ABS ou aço inoxidável* 304, possuindo ainda a régua antropométrica com escala de 1,00m a 2,10m, conforme detalhes abaixo, podendo ainda ser personalizada conforme as necessidades dos clientes.	
	Indicador	Com acabamento em ABS ou aço inoxidável* 304, com as seguintes dimensões: A 95 x L 185 x P 47 (Versão em ABS) A 93 x L 182 x P 47 (Versão em aço inoxidável*) A = Altura, L = Largura e P = Profundidade.
	Teclado	Membrana com 4 teclas de fácil digitação, resistência mecânica > 1.000.000 toques por tecla + tecla/botão liga-desliga.
	Coluna*	Coluna com 1m* de comprimento.
	Base	A 120 x L 300 x P 400 até A 120 x L 500 x P 600 (em aço carbono ou inoxidável* 304); A = Altura, L = Largura e P = Profundidade. Nota: Conforme a tabela de dimensões no final deste folder, sendo que outras medidas podem ser feitas de acordo com a solicitação e necessidades do cliente.
	Plataforma	A plataforma de pesagem é feita em PP (polipropileno), porém, pode ser aço carbono* ou aço inoxidável* 304, todas com piso em borracha antiderrapante.
	Braço antropométrico	Em PP (polipropileno).
	Régua antropométrica	Em aço carbono ou alumínio*.
	Pintura	Quando com partes em aço carbono, com pintura na cor branca sem textura ou pintura eletrostática na cor cinza* claro (texturizada). Demais cores ou personalizações no produto podem ser feitas sob consulta.
	Pés	Pés com sistema de regulagem de altura, visando um perfeito nivelamento do produto.
Grau de Proteção	IP40 (NBR6146).	
Alimentação	Alimentação universal (90 ~ 240Vca, 50/60Hz), consumo de 1,5W. Alimentação com bateria* (consumo de 7W, durante o carregamento), consultar a fabricação.	
Bateria*	Bateria interna de 3,6V @ com autonomia de bateria de 50 horas.	
Condições ambientais	Temperatura de operação ..... -10° ~ 50°C Umidade relativa do ar ..... 10% ~ 95% sem condensação	
Peso total	30kg;	
Altura total do conjunto	1300mm (1,30m), com o braço antropométrico recolhido.	
Indicações	Zero, líquido, bateria* e valor medido.	
Aprovação	Lacre de segurança emitido pelo INMETRO.	

\* Itens opcionais e fornecidos conforme as necessidades do cliente.



<b>Características de Software e Funções</b>	
Manutenção de Zero	Auto Zero ao ligar
Sistema de pesagem	Possui o sistema de medida de peso central, o qual minimiza o erro de canto e variações de peso com a variação da temperatura.
Função mamãe bebê	Com esta função, o primeiro peso a subir na balança é zerado e o indicador de TARA fica ligado, assim que o segundo peso “entra” na pesagem o mesmo passa a ser exibido no display, sendo o processo reiniciado assim que o peso total é removido da balança.
Sobrepeso	Indicação de sobrecarga, quando o peso estiver acima da capacidade máxima calibrada mais nove divisões.
Subpeso	Indicação de subcarga, quando o peso estiver abaixo da capacidade máxima negativa calibrada, o display irá indicar subcarga.
Som do painel*	Função configurável*, que permite habilitar ou não o som emitido ao serem pressionadas as teclas do painel.
Tara	Possui as funções de Tara manual e automática.
Tipo de operação	Pesagem contínua ou Tara automática.

<b>Itens Opcionais</b>	
Display	Tipo LED na montagem convencional, com possibilidade de montagem em LCD (sob consulta).
Indicador	Com possibilidade de montagem em aço inoxidável 304, com a possibilidade de montagem com outros tipos de aço inox (sob consulta), conforme as necessidades do cliente.
Base	Com possibilidade de montagem em aço inoxidável 304, com a possibilidade de montagem com outros tipos de aço inox (sob consulta), conforme as necessidades do cliente.
Régua antropométrica	Com possibilidade de montagem em alumínio.
Plataforma	Com possibilidade de montagem em aço carbono ou em aço inoxidável 304, com a possibilidade de montagem com outros tipos de aço inox (sob consulta), conforme as necessidades do cliente.
Coluna	Com tamanho disponível de 1,0m, devido a utilização da régua antropométrica o dimensional da coluna não pode ser inferior;
Som do painel	Esta função é opcional com a utilização do indicador LD1050, no LD2051 é padrão;
Bateria	O produto pode ser montado com bateria interna para alimentação.
Capacidades	150kg, 180kg, 200kg e 300kg;

<b>Sistema de entrada e medição</b>	
Células	Sistema de trabalho ..... Compressão Grau de proteção ..... IP66 Nota: uma célula de carga;
Tipo	Resistiva, 1, 2 e 3mV/V e 35 a 2000 ohms.

<b>Principais aplicações, carga da bateria e observações de uso</b>	
Pesagem	Pesagem e medição de pessoas em clínicas médicas, academias, farmácias, drogarias, hospitais, residências, etc.
Carga da bateria	Os modelos de balanças que estiverem equipados com bateria interna no indicador, requerem um tempo de carga para a bateria de 6:00h. Neste período, a balança pode ou não estar ligada (com display aceso ou realizando pesagens), porém, deve estar conectada a tomada da rede de energia elétrica, o que garantirá o carregamento da bateria neste período.
Observações de uso	Para que o produto funcione corretamente, verifique todos os detalhes contidos nestas informações técnicas. Não deve haver nada encostado na parte inferior da balança nem em sua superfície durante a pesagem. Mantenha-a sempre limpa, evitando lugares úmidos, calor excessivo e produtos químicos. Recomendamos também nunca utilizar abrasivos, produtos corrosivos ou qualquer tipo de solvente químico para a limpeza do conjunto, pois isto poderá danificar o seu produto. Para limpá-la use pano umedecido e sabão neutro. Em caso de dúvidas, sempre consulte a nossa equipe técnica para auxiliá-lo.
NOTA:	A régua antropométrica não é aferida pelo INMETRO. O INMETRO verifica e lacra o sistema de medição de peso.

**O produto não pode ser utilizado em ambientes com atmosferas explosivas e/ou inflamáveis e também não deve ser instalado em outros ambientes que estejam fora de suas especificações nominais contidas neste folder ou manual do produto. Nunca deixe um peso sobre a plataforma da balança, quando a mesma não estiver sendo utilizada. O teclado foi desenhado e projetado para ser pressionado com os dedos, não devendo ser pressionado de outras formas, sendo que sua vida útil diminui drasticamente se for pressionado com objetos metálicos e/ou pontiagudos, desta forma, evite o mau uso de seu equipamento.**

## Dimensional e capacidades detalhado

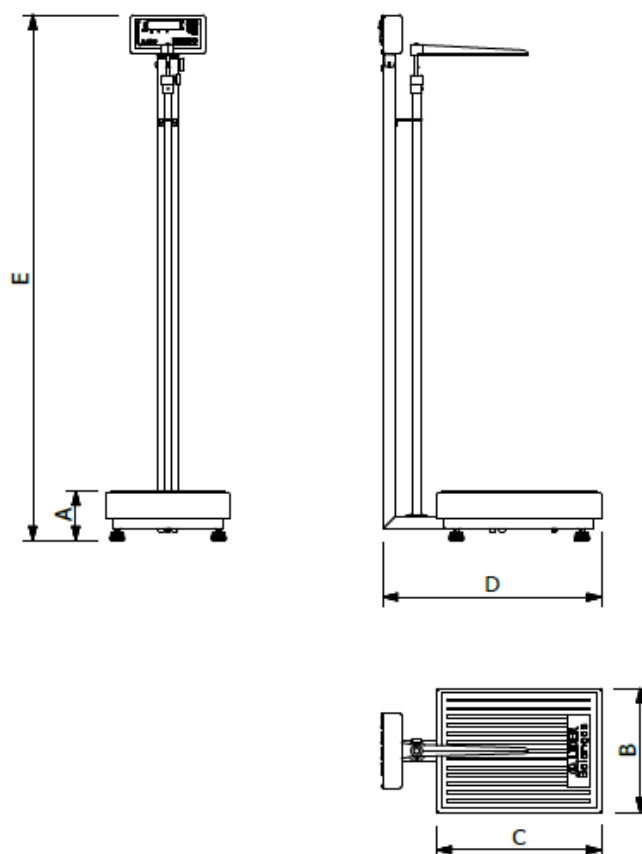

Dimensões (cm)	Dimensões da plataforma					Peso (kg)	Capacidade e divisão mínimas			
	A (mm)	B (mm)	C (mm)	D (mm)	E (mm)		150kg (div 50g)	180kg (div 50g)	200kg (div 50g)	300kg (div 100g)
30 x 40	120	300	400	540	1300	16	X	X	X	X
34 x 40	120	340	400	540	1300	17	X	X	X	X
40 x 40	120	400	400	540	1300	19	X	X	X	X
40 x 50	120	400	500	640	1300	21	X	X	X	X
40 x 60	120	400	600	740	1300	23	X	X	X	X
44 x 60	120	440	600	740	1300	24	X	X	X	X
50 x 60	120	500	600	740	1300	26	X	X	X	X

Outras dimensões e capacidades sob consulta.

**Obs:** O presente catálogo não comporta todas as possibilidades e especificações disponíveis do produto, sendo que há outras possibilidades, especificações especiais, alterações de acessórios e personalização sob consulta.

## Garantia

Garantia de 12 meses, conforme termo existente na proposta comercial.

Não rompa o lacre nem abra a sua balança. Você poderá pôr em risco o seu funcionamento e perder a garantia Líder Balanças, além de poder sofrer multa e interdição pelo órgão fiscalizador metrológico – IPEM / INMETRO;

Detalhes técnicos sobre o produto podem ser obtidos diretamente no site da Líder Balanças, em: <http://www.liderbalancas.com.br>, ou através do e-mail: [lider@liderbalancas.com.br](mailto:lider@liderbalancas.com.br).

REPÚBLICA FEDERATIVA DO BRASIL

ESTADO DE SÃO PAULO 8850-0

SECRETARIA DA SEGURANÇA PÚBLICA  
INSTITUTO DE IDENTIFICAÇÃO RICARDO GUMBLETON DAUNT

786D6F5A

POLEGAR DIREITO

ASSINATURA DO TITULAR

CARTEIRA DE IDENTIDADE

NÃO PLASTIFICAR

VÁLIDA EM TODO O TERRITÓRIO NACIONAL

REGISTRO GERAL 27.601.292-6 2 via DATA DE EXPEDIÇÃO 07/08/2015

NOME  
**MARCOS RIBEIRO JÚNIOR**

FILIAÇÃO  
MARCOS RIBEIRO  
VERA ROMANAZZI RIBEIRO

NATURALIDADE  
ARAÇATUBA - SP DATA DE NASCIMENTO  
**12/08/1982**

DOC ORIGEM  
ARAÇATUBA-SP ARAÇATUBA CC:LV.B153/FLS.114 /Nº31486

CPF  
**226722708/80**

ASSINATURA DO DIRETOR  
Caetano Paulo Filho  
Delegado de Polícia Divisionário IIRGD.SSP.SP

LEI Nº 7.116 DE 29/08/83

**CARTÓRIO AZEVEDO BASTOS** 1º OFÍCIO DE REGISTRO CIVIL DAS PESSOAS NATURAIS  
E TABELIONATO DE NOTAS - Código CNJ 06.870-0

Autenticação Digital

De acordo com os artigos 1º, 3º e 7º inc. V 8º, 41 e 52 da Lei Federal 8.935/1994 e Art. 6 Inc. XII da Lei Estadual 8.721/2008 autentico a presente imagem digitalizada, reprodução fiel do documento apresentado e conferido neste ato. O referido é verdade. Dou fé

**Cód. Autenticação: 107650507191354020850-1; Data: 05/07/2019 13:58:53**

Selo Digital de Fiscalização Tipo Normal C: AIT74979-KZNN;  
Valor Total do Ato: R\$ 4,42

Valber Azevedo de Miranda Cavalcanti  
Titular

Confira os dados do ato em: <https://selodigital.tjpb.jus.br>

REPÚBLICA FEDERATIVA DO BRASIL  
ESTADO DA PARAÍBA  
CARTÓRIO AZEVEDO BASTOS  
FUNDADO EM 1888  
PRIMEIRO REGISTRO CIVIL DE NASCIMENTO E ÓBITOS E PRIVATIVO DE CASAMENTOS, INTERDIÇÕES E TUTELAS DA COMARCA DE  
JOÃO PESSOA

Av. Epitácio Pessoa, 1145 Bairro dos Estados 58030-00, João Pessoa PB  
Tel.: (83) 3244-5404 / Fax: (83) 3244-5484  
<http://www.azevedobastos.not.br>  
E-mail: [cartorio@azevedobastos.not.br](mailto:cartorio@azevedobastos.not.br)



## DECLARAÇÃO DE SERVIÇO DE AUTENTICAÇÃO DIGITAL

O Bel. Válber Azevêdo de Miranda Cavalcanti, Oficial do Primeiro Registro Civil de Nascimentos e Óbitos e Privativo de Casamentos, Interdições e Tutelas com atribuição de autenticar e reconhecer firmas da Comarca de João Pessoa Capital do Estado da Paraíba, em virtude de Lei, etc...

DECLARA para os devidos fins de direito que, o documento em anexo identificado individualmente em cada Código de Autenticação Digital<sup>1</sup> ou na referida sequência, foi autenticado de acordo com as Legislações e normas vigentes<sup>2</sup>.

DECLARO ainda que, para garantir transparência e segurança jurídica de todos os atos oriundos da atividade Notarial e Registral no Estado da Paraíba, foi instituído pela Lei Nº 10.132, de 06 de novembro de 2013, a aplicação obrigatória de um Selo Digital de Fiscalização Extrajudicial em todos os atos de notas e registro, composto de um código único (por exemplo: Selo Digital: ABC12345-X1X2) e dessa forma, cada autenticação processada pela nossa Serventia pode ser verificada e confirmada tantas vezes quanto for necessário através do site do Tribunal de Justiça do Estado da Paraíba, endereço <https://corregedoria.tjpb.jus.br/selo-digital/>

A autenticação digital do documento faz prova de que, na data e hora em que ela foi realizada, a empresa K.C.R. INDUSTRIA E COMERCIO DE EQUIPAMENTOS EIRELI tinha posse de um documento com as mesmas características que foram reproduzidas na cópia autenticada, sendo da empresa K.C.R. INDUSTRIA E COMERCIO DE EQUIPAMENTOS EIRELI a responsabilidade, única e exclusiva, pela idoneidade do documento apresentado a este Cartório.

Esta DECLARAÇÃO foi emitida em **17/07/2020 16:02:48 (hora local)** através do sistema de autenticação digital do Cartório Azevedo Bastos, de acordo com o Art. 1º, 10º e seus §§ 1º e 2º da MP 2200/2001, como também, o documento eletrônico autenticado contendo o Certificado Digital do titular do Cartório Azevedo Bastos, poderá ser solicitado diretamente a empresa **K.C.R. INDUSTRIA E COMERCIO DE EQUIPAMENTOS EIRELI** ou ao Cartório pelo endereço de e-mail [autentica@azevedobastos.not.br](mailto:autentica@azevedobastos.not.br)

Para informações mais detalhadas deste ato, acesse o site <https://autdigital.azevedobastos.not.br> e informe o *Código de Consulta desta Declaração*.

A consulta desta Declaração estará disponível em nosso site.

<sup>1</sup>**Código de Autenticação Digital:** 107650507191354020850-1

<sup>2</sup>**Legislações Vigentes:** Lei Federal nº 8.935/94, Lei Federal nº 10.406/2002, Medida Provisória nº 2200/2001, Lei Federal nº 13.105/2015, Lei Estadual nº 8.721/2008, Lei Estadual nº 10.132/2013 e Provimento CGJ Nº 003/2014.

O referido é verdade, dou fé.

### CHAVE DIGITAL

00005b1d734fd94f057f2d69fe6bc05b9f852c80eaa287d54a6ce765666a9712af212fea37869ab94533918c1124e6f6cb6e3ee8413455f1479791d2bec2f2a21a8e1f481e73c7e7d9b8f154930b010



Presidência da República  
Casa Civil  
Medida Provisória Nº 2.200-2,  
de 24 de agosto de 2001.





**Via Rápida Empresa - VRE**  
**CERTIFICADO DE LICENCIAMENTO INTEGRADO**  
**JUCESP - JUNTA COMERCIAL DO ESTADO DE SÃO PAULO**  
Secretaria de Desenvolvimento Econômico, Ciência, Tecnologia e  
Inovação



Prefeitura do Município de Araçatuba

Governo do Estado de São Paulo

**É importante saber que:**

1. Todos os dados e declarações constantes deste documento são de responsabilidade do proprietário do estabelecimento.
2. Somente as atividades econômicas contidas neste comprovante tem o funcionamento autorizado.
3. Quaisquer alterações de dados e/ou de condições que determinem a inscrição nos órgãos e expedição deste documento implica a perda de sua validade e regularidade perante os órgãos, e obriga o empresário e/ou empresa jurídica a revalidar as informações e renovar sua solicitação.
4. Os órgãos envolvidos poderão a qualquer momento fiscalizar ou notificar o interessado a comprovar as restrições e/ou condições supramencionadas no documento, de forma que se não atendidas as notificações, poderá ter início procedimento de apuração de responsabilidades com eventual imposição de multa, interdição do imóvel ou cassação do licenciamento.
5. As taxas devidas de cada órgão deverão ser recolhidas diretamente com os envolvidos e mantidas válidas durante todo o período de vigência do estabelecimento, de acordo com as regras definidas e especificadas pelo órgão.
6. Este documento reflete a situação do licenciamento integrado na data de sua emissão. Para confirmar sua validade consulte o site: <https://www.jucesp.sp.gov.br/VRE/Home.aspx>

<b>DADOS DA SOLICITAÇÃO, EMISSÃO E VALIDADE DESTA DOCUMENTO:</b>			
<b>PROTOCOLO/NÚMERO</b>	<b>DATA DA SOLICITAÇÃO</b>	<b>DATA DE EMISSÃO</b>	<b>DATA DE VALIDADE</b>
SPM2030031831	31/07/2020	29/07/2020	29/07/2023

<b>DADOS DA EMPRESA</b>	
<b>NOME EMPRESARIAL</b>	<b>CNPJ</b>
K.C.R. INDUSTRIA E COMERCIO DE EQUIPAMENTOS EIRELI	09.251.627/0001-90
<b>NATUREZA JURÍDICA</b>	
Empresa Individual de Responsabilidade Limitada (de Natureza Empresária)	
<b>ENDEREÇO DO ESTABELECIMENTO</b>	
RUA MARECHAL MASCARENHAS DE MORAES, 88 PQ INDUSTRIAL, Araçatuba - SP CEP: 16075370	
<b>ÁREA DO ESTABELECIMENTO</b>	300.00
<b>ÁREA DO IMÓVEL</b>	300.00
<b>ATIVIDADES ECONÔMICAS LICENCIADAS</b>	
2790202 - Fabricação de equipamentos para sinalização e alarme	
2592602 - Fabricação de produtos de trefilados de metal, exceto padronizados	
4391600 - Obras de fundações	
4789099 - Comércio varejista de outros produtos não especificados anteriormente	
3321000 - Instalação de máquinas e equipamentos industriais	
3314710 - Manutenção e reparação de máquinas e equipamentos para uso geral não especificados anteriormente	
4744001 - Comércio varejista de ferragens e ferramentas	
4663000 - Comércio atacadista de máquinas e equipamentos para uso industrial; partes e peças	
4665600 - Comércio atacadista de máquinas e equipamentos para uso comercial; partes e peças	
4664800 - Comércio atacadista de máquinas, aparelhos e equipamentos para uso odonto-médico-hospitalar; partes e peças	

**DADOS DA EMPRESA**

4645101 - Comércio atacadista de instrumentos e materiais para uso médico, cirúrgico, hospitalar e de laboratórios

**ATIVIDADES AUXILIARES LICENCIADAS**

Sede

## ANÁLISE DE VIABILIDADE

**PARECER DA PREFEITURA DO MUNICÍPIO DE ARAÇATUBA****VÁLIDO PARA A INSCRIÇÃO MUNICIPAL DO IMÓVEL****DATA DE EMISSÃO:** 13/01/2020**TIPO DO IMÓVEL:** Número IPTU: 052957**RESTRIÇÕES AO EXERCÍCIO DA ATIVIDADE NO LOCAL INDICADO:**

- » A Prefeitura poderá a qualquer momento notificar o interessado a comprovar as condições supramencionadas nas restrições de operação, de forma que se não atendida a notificação, poderá iniciar procedimento de apuração de responsabilidades com eventual imposição de multa, interdição do imóvel ou cassação do licenciamento.
- » Atividade permitida no local indicado, desde que cumpra as exigências dispostas na Lei nº 1.526/1971.
- » Atividade permitida no local indicado, desde que atenda as exigências quanto as normas de acessibilidade, nos termos do artigo 13, inciso V, §1º da lei federal nº 10.048/2000 e decreto nº 5.296/04.
- » A Prefeitura poderá a qualquer momento notificar o interessado a comprovar as condições supramencionadas nas restrições de operação, de forma que se não atendida a notificação, poderá iniciar procedimento de apuração de responsabilidades com eventual imposição de multa, interdição do imóvel ou cassação do licenciamento.
- » Atividade permitida no local indicado, desde que cumpra as exigências dispostas na Lei nº 1.526/1971.
- » Atividade permitida no local indicado, desde que atenda as exigências quanto as normas de acessibilidade, nos termos do artigo 13, inciso V, §1º da lei federal nº 10.048/2000 e decreto nº 5.296/04.
- » A Prefeitura poderá a qualquer momento notificar o interessado a comprovar as condições supramencionadas nas restrições de operação, de forma que se não atendida a notificação, poderá iniciar procedimento de apuração de responsabilidades com eventual imposição de multa, interdição do imóvel ou cassação do licenciamento.
- » Atividade permitida no local indicado, desde que cumpra as exigências dispostas na Lei nº 1.526/1971.
- » Atividade permitida no local indicado, desde que atenda as exigências quanto as normas de acessibilidade, nos termos do artigo 13, inciso V, §1º da lei federal nº 10.048/2000 e decreto nº 5.296/04.
- » A Prefeitura poderá a qualquer momento notificar o interessado a comprovar as condições supramencionadas nas restrições de operação, de forma que se não atendida a notificação, poderá iniciar procedimento de apuração de responsabilidades com eventual imposição de multa, interdição do imóvel ou cassação do licenciamento.
- » Atividade permitida no local indicado, desde que cumpra as exigências dispostas na Lei nº 1.526/1971.
- » Atividade permitida no local indicado, desde que atenda as exigências quanto as normas de acessibilidade, nos termos do artigo 13, inciso V, §1º da lei federal nº 10.048/2000 e decreto nº 5.296/04.
- » A Prefeitura poderá a qualquer momento notificar o interessado a comprovar as condições supramencionadas nas restrições de operação, de forma que se não atendida a notificação, poderá iniciar procedimento de apuração de responsabilidades com eventual imposição de multa, interdição do imóvel ou cassação do licenciamento.
- » Atividade permitida no local indicado, desde que cumpra as exigências dispostas na Lei nº 1.526/1971.
- » Atividade permitida no local indicado, desde que atenda as exigências quanto as normas de acessibilidade, nos termos do artigo 13, inciso V, §1º da lei federal nº 10.048/2000 e decreto nº 5.296/04.
- » A Prefeitura poderá a qualquer momento notificar o interessado a comprovar as condições supramencionadas nas restrições de operação, de forma que se não atendida a notificação, poderá iniciar procedimento de apuração de responsabilidades com eventual imposição de multa, interdição do imóvel ou cassação do licenciamento.
- » Atividade permitida no local indicado, desde que cumpra as exigências dispostas na Lei nº 1.526/1971.
- » Atividade permitida no local indicado, desde que atenda as exigências quanto as normas de acessibilidade, nos termos do artigo 13, inciso V, §1º da lei federal nº 10.048/2000 e decreto nº 5.296/04.
- » A Prefeitura poderá a qualquer momento notificar o interessado a comprovar as condições supramencionadas nas restrições de operação, de forma que se não atendida a notificação, poderá iniciar procedimento de apuração de responsabilidades com eventual imposição de multa, interdição do imóvel ou cassação do licenciamento.

**PARECER DA PREFEITURA DO MUNICÍPIO DE ARAÇATUBA**

eventual imposição de multa, interdição do imóvel ou cassação do licenciamento.

- » Atividade permitida no local indicado, desde que cumpra as exigências dispostas na Lei nº 1.526/1971.
- » Atividade permitida no local indicado, desde que atenda as exigências quanto as normas de acessibilidade, nos termos do artigo 13, inciso V, §1º da lei federal nº 10.048/2000 e decreto nº 5.296/04.
- » A Prefeitura poderá a qualquer momento notificar o interessado a comprovar as condições supramencionadas nas restrições de operação, de forma que se não atendida a notificação, poderá iniciar procedimento de apuração de responsabilidades com eventual imposição de multa, interdição do imóvel ou cassação do licenciamento.
- » Atividade permitida no local indicado, desde que cumpra as exigências dispostas na Lei nº 1.526/1971.
- » Atividade permitida no local indicado, desde que atenda as exigências quanto as normas de acessibilidade, nos termos do artigo 13, inciso V, §1º da lei federal nº 10.048/2000 e decreto nº 5.296/04.
- » A Prefeitura poderá a qualquer momento notificar o interessado a comprovar as condições supramencionadas nas restrições de operação, de forma que se não atendida a notificação, poderá iniciar procedimento de apuração de responsabilidades com eventual imposição de multa, interdição do imóvel ou cassação do licenciamento.
- » Atividade permitida no local indicado, desde que cumpra as exigências dispostas na Lei nº 1.526/1971.
- » Atividade permitida no local indicado, desde que atenda as exigências quanto as normas de acessibilidade, nos termos do artigo 13, inciso V, §1º da lei federal nº 10.048/2000 e decreto nº 5.296/04.
- » A Prefeitura poderá a qualquer momento notificar o interessado a comprovar as condições supramencionadas nas restrições de operação, de forma que se não atendida a notificação, poderá iniciar procedimento de apuração de responsabilidades com eventual imposição de multa, interdição do imóvel ou cassação do licenciamento.
- » Atividade permitida no local indicado, desde que cumpra as exigências dispostas na Lei nº 1.526/1971.
- » Atividade permitida no local indicado, desde que atenda as exigências quanto as normas de acessibilidade, nos termos do artigo 13, inciso V, §1º da lei federal nº 10.048/2000 e decreto nº 5.296/04.
- » A Prefeitura poderá a qualquer momento notificar o interessado a comprovar as condições supramencionadas nas restrições de operação, de forma que se não atendida a notificação, poderá iniciar procedimento de apuração de responsabilidades com eventual imposição de multa, interdição do imóvel ou cassação do licenciamento.
- » Atividade permitida no local indicado, desde que cumpra as exigências dispostas na Lei nº 1.526/1971.
- » Atividade permitida no local indicado, desde que atenda as exigências quanto as normas de acessibilidade, nos termos do artigo 13, inciso V, §1º da lei federal nº 10.048/2000 e decreto nº 5.296/04.
- » A Prefeitura poderá a qualquer momento notificar o interessado a comprovar as condições supramencionadas nas restrições de operação, de forma que se não atendida a notificação, poderá iniciar procedimento de apuração de responsabilidades com eventual imposição de multa, interdição do imóvel ou cassação do licenciamento.
- » Atividade permitida no local indicado, desde que cumpra as exigências dispostas na Lei nº 1.526/1971.
- » Atividade permitida no local indicado, desde que atenda as exigências quanto as normas de acessibilidade, nos termos do artigo 13, inciso V, §1º da lei federal nº 10.048/2000 e decreto nº 5.296/04.

**LICENCIAMENTO INTEGRADO**

**Secretaria de Estado da Saúde / Vigilância Sanitária**

Atividade licenciada pelo órgão de vigilância sanitária municipal.

**Secretaria de Estado da Segurança Pública / Corpo de Bombeiros**

<b>DATA EMISSÃO</b>	<b>NÚMERO DE LICENÇA</b>	<b>VALIDADE</b>
29/07/2020	CLCB 0000611585	29/07/2023

**FORAM PRESTADAS AS SEGUINTE DECLARAÇÕES:**

- » Declaro que o meu estabelecimento encontra-se no interior de uma edificação Licenciada pelo Corpo de Bombeiros, conforme o tipo e o número acima descrito.
- » Declaro que a atividade a ser desenvolvida no estabelecimento é compatível com a ocupação aprovada pelo Corpo de Bombeiros para a edificação como um todo.

**Secretaria de Estado da Segurança Pública / Corpo de Bombeiros**

- » Declaro estar ciente de que devo manter os sistemas de segurança contra incêndio sob minha responsabilidade em condições de utilização, de acordo com o preconizado pelo Regulamento de Segurança contra Incêndio do Estado de São Paulo.
- » Declaro estar ciente de que estou sujeito à fiscalização do Corpo de Bombeiros e que, além da cassação da Licença, o registro de informações inverídicas pode acarretar ao declarante o crime de falsidade ideológica, tipificado no Artigo 299 do Código Penal, com previsão de pena de um a cinco anos de reclusão e multa, sem prejuízo das providências administrativas e cíveis cabíveis.

**Prefeitura de Araçatuba****VIGILÂNCIA SANITÁRIA**

<b>DATA EMISSÃO</b>	<b>PROTOCOLO ISENTO</b>	<b>CNAE</b>
31/07/2020		4665-6/00

**FORAM PRESTADAS AS SEGUINTE DECLARAÇÕES:**

- » Declaro estar ciente de que a atividade que realizo não é licenciada pelo órgão de vigilância sanitária.

<b>DATA EMISSÃO</b>	<b>PROTOCOLO ISENTO</b>	<b>CNAE</b>
31/07/2020		4664-8/00

**FORAM PRESTADAS AS SEGUINTE DECLARAÇÕES:**

- » Declaro estar ciente de que a atividade que realizo não é licenciada pelo órgão de vigilância sanitária.

<b>DATA EMISSÃO</b>	<b>PROTOCOLO ISENTO</b>	<b>CNAE</b>
31/07/2020		4645-1/01

**FORAM PRESTADAS AS SEGUINTE DECLARAÇÕES:**

- » Declaro estar ciente de que a atividade que realizo não é licenciada pelo órgão de vigilância sanitária.

<b>DATA EMISSÃO</b>	<b>PROTOCOLO ISENTO</b>	<b>CNAE</b>
31/07/2020		3321-0/00

**FORAM PRESTADAS AS SEGUINTE DECLARAÇÕES:**

- » Declaro estar ciente de que a atividade que realizo não é licenciada pelo órgão de vigilância sanitária.

<b>DATA EMISSÃO</b>	<b>PROTOCOLO ISENTO</b>	<b>CNAE</b>
31/07/2020		3314-7/10

**FORAM PRESTADAS AS SEGUINTE DECLARAÇÕES:**

- » Declaro estar ciente de que a atividade que realizo não é licenciada pelo órgão de vigilância sanitária.

<b>DATA EMISSÃO</b>	<b>PROTOCOLO ISENTO</b>	<b>CNAE</b>
31/07/2020		4744-0/01

**FORAM PRESTADAS AS SEGUINTE DECLARAÇÕES:**

- » Declaro estar ciente de que a atividade que realizo não é licenciada pelo órgão de vigilância sanitária.

<b>DATA EMISSÃO</b>	<b>PROTOCOLO ISENTO</b>	<b>CNAE</b>
31/07/2020		4663-0/00

**FORAM PRESTADAS AS SEGUINTE DECLARAÇÕES:**

- » Declaro estar ciente de que a atividade que realizo não é licenciada pelo órgão de vigilância sanitária.

<b>DATA EMISSÃO</b>	<b>PROTOCOLO ISENTO</b>	<b>CNAE</b>
---------------------	-------------------------	-------------



**Prefeitura de Araçatuba**

31/07/2020

2790-2/02

**FORAM PRESTADAS AS SEGUINTE DECLARAÇÕES:**

» Declaro estar ciente de que a atividade que realizo não é licenciada pelo órgão de vigilância sanitária.

**DATA EMISSÃO****PROTOCOLO ISENTO****CNAE**

31/07/2020

2592-6/02

**FORAM PRESTADAS AS SEGUINTE DECLARAÇÕES:**

» Declaro estar ciente de que a atividade que realizo não é licenciada pelo órgão de vigilância sanitária.

**DATA EMISSÃO****PROTOCOLO ISENTO****CNAE**

31/07/2020

4391-6/00

**FORAM PRESTADAS AS SEGUINTE DECLARAÇÕES:**

» Declaro estar ciente de que a atividade que realizo não é licenciada pelo órgão de vigilância sanitária.

**DATA EMISSÃO****PROTOCOLO ISENTO****CNAE**

31/07/2020

4789-0/99

**FORAM PRESTADAS AS SEGUINTE DECLARAÇÕES:**

» Declaro estar ciente de que a atividade que realizo não é licenciada pelo órgão de vigilância sanitária.

**PREFEITURA****DATA EMISSÃO****NÚMERO DE LICENÇA****VALIDADE**

03/08/2020

SPM2030031831

29/07/2023

**FORAM PRESTADAS AS SEGUINTE RESTRIÇÕES:**

» Exercício da atividade permitido, desde que mantenha e cumpra as exigências dispostas na Lei nº 1.526/1971.

**Secretaria de Estado do Meio Ambiente / CETESB****TIPO DE DOCUMENTO****NÚMERO DE LICENÇA****DATA EMISSÃO****VALIDADE**

ISENTO

INEXISTENTE

31/07/2020

INEXISTENTE

**FORAM PRESTADAS AS SEGUINTE DECLARAÇÕES:**

» Atividades exercidas no local: 4645-1/01 - Comércio atacadista de instrumentos e materiais para uso médico, cirúrgico, hospitalar e de laboratórios

» Declaro que a atividade não será instalada e/ou realizada em APM (Área de Proteção aos Mananciais) / APRM (Área de Proteção e Recuperação de Mananciais).

» Declaro que, para o exercício da atividade, não ocorrerá, sem manifestação específica da CETESB: 1. Corte de árvores nativas isoladas; 2. Supressão de vegetação nativa; 3. Intervenção em Áreas de Preservação Permanente (APP); 4. Movimentação de terra acima de 100 m<sup>3</sup> (cem metros cúbicos); 5. Intervenção em Áreas de Várzea para fins agrícolas.

**FORAM PRESTADAS AS SEGUINTE MANIFESTAÇÕES:**

» A atividade realizada pela empresa no local e nas condições informadas pelo interessado no pedido não está sujeita ao licenciamento ambiental no âmbito da CETESB. Caso haja alteração dessa situação, deverá haver nova solicitação.

**Secretaria da Agricultura / Coordenadoria de Defesa Agropecuária****DATA EMISSÃO****PROTOCOLO ISENTO****CNAE**

31/07/2020

2592-6/02

2790-2/02

3314-7/10

3321-0/00

4391-6/00

4645-1/01

4663-0/00

4664-8/00

4665-6/00

4744-0/01

4789-0/99

**FORAM PRESTADAS AS SEGUINTE DECLARAÇÕES:**

» Declaro que as atividades que realizo para este protocolo não são de âmbito de gestão no sistema de Gestão de Defesa Animal e Vegetal (GEDAVE) pela Coordenadoria de Defesa Agropecuária (CDA) da Secretaria de Agricultura e Abastecimento (SAA).



**PODER JUDICIÁRIO**  
**TRIBUNAL DE JUSTIÇA DO ESTADO DE SÃO PAULO**  
**Secretaria de Gestão de Pessoas**  
**SGP 4.2 - Coordenadoria de Assistência à Saúde**  
Rua Bela Cintra, nº 151, 10º andar – Tel.: 3256-2259

**ATESTADO DE CAPACIDADE TÉCNICA**

Atestamos para os devidos fins, que a empresa KCR INDÚSTRIA E COMÉRCIO DE EQUIPAMENTOS EIRELLI – EPP, pessoa jurídica de direito privado, inscrita no CNPJ sob o número 09.251.627/0001-90, com sede na Rua Mal. Mascarenhas e Moraes, 88, Industrial, na cidade de Araçatuba, Estado de São Paulo, CEP 16075-370 sagrou-se vencedora do pregão eletrônico nº 173/17, OC nº 030030000012017OC00267 para o fornecimento dos seguintes equipamentos:

- 10 unidades de BALANÇA ELETRÔNICA, MARCA LÍDER, MOD. P-200C CAP. 200 KG DIV. 100g AÇO CARBONO 0,30 x 0,40m LD 1050 NÚMEROS DE SÉRIE: 44858, 54776, 54771, 52035, 54769, 54767, 54766, 54765, 54774, 54768.
- 25 unidades de BALANÇA ELETRÔNICA, MARCA LÍDER, MOD. P200M CAP. 200 KG DIV. 50g AÇO CARBONO 0,28 x 0,32m DISPLAY CRISTAL LÍQUIDO, NÚMEROS DE SÉRIE: 55135, 55136, 55137, 55138, 55139, 55140, 55141, 55142, 55143, 55144, 55145, 55146, 55147, 55148, 55149, 55150, 55151, 55152, 55153, 55154, 55155, 55156, 55157, 55158, 55159.

Atestamos, ainda, que todos os equipamentos acima listados foram entregues satisfatoriamente de acordo com as características requeridas em edital e não há, até a presente data, fato que desabone sua conduta e responsabilidade com a obrigação assumida.

Atenciosamente,

São Paulo, 12 de fevereiro de 2019.

**Dra. Adriana Regina Perez Brito**  
Coordenadora de Assistência à Saúde  
SGP 4.2 – CRM 84.881

RG 19.300.052

*Sergio Takeshi Okita*  
Sergio Takeshi Okita  
Chefe de Seção Judiciário  
SGP 4.2.4 – Almoarifado Médico e Odontológico  
RG 19.661.645



REPÚBLICA FEDERATIVA DO BRASIL  
ESTADO DA PARAÍBA  
CARTÓRIO AZEVEDO BASTOS  
FUNDADO EM 1888  
PRIMEIRO REGISTRO CIVIL DE NASCIMENTO E ÓBITOS E PRIVATIVO DE CASAMENTOS, INTERDIÇÕES E TUTELAS DA COMARCA DE  
JOÃO PESSOA

Av. Epitácio Pessoa, 1145 Bairro dos Estados 58030-00, João Pessoa PB  
Tel.: (83) 3244-5404 / Fax: (83) 3244-5484  
<http://www.azevedobastos.not.br>  
E-mail: [cartorio@azevedobastos.not.br](mailto:cartorio@azevedobastos.not.br)



## DECLARAÇÃO DE SERVIÇO DE AUTENTICAÇÃO DIGITAL

O Bel. Válber Azevêdo de Miranda Cavalcanti, Oficial do Primeiro Registro Civil de Nascimentos e Óbitos e Privativo de Casamentos, Interdições e Tutelas com atribuição de autenticar e reconhecer firmas da Comarca de João Pessoa Capital do Estado da Paraíba, em virtude de Lei, etc...

DECLARA para os devidos fins de direito que, o documento em anexo identificado individualmente em cada Código de Autenticação Digital<sup>1</sup> ou na referida sequência, foi autenticado de acordo com as Legislações e normas vigentes<sup>2</sup>.

DECLARO ainda que, para garantir transparência e segurança jurídica de todos os atos oriundos da atividade Notarial e Registral no Estado da Paraíba, foi instituído pela Lei Nº 10.132, de 06 de novembro de 2013, a aplicação obrigatória de um Selo Digital de Fiscalização Extrajudicial em todos os atos de notas e registro, composto de um código único (por exemplo: Selo Digital: ABC12345-X1X2) e dessa forma, cada autenticação processada pela nossa Serventia pode ser verificada e confirmada tantas vezes quanto for necessário através do site do Tribunal de Justiça do Estado da Paraíba, endereço <https://corregedoria.tjpb.jus.br/selo-digital/>

A autenticação digital do documento faz prova de que, na data e hora em que ela foi realizada, a empresa K.C.R. INDUSTRIA E COMERCIO DE EQUIPAMENTOS EIRELI tinha posse de um documento com as mesmas características que foram reproduzidas na cópia autenticada, sendo da empresa K.C.R. INDUSTRIA E COMERCIO DE EQUIPAMENTOS EIRELI a responsabilidade, única e exclusiva, pela idoneidade do documento apresentado a este Cartório.

Esta DECLARAÇÃO foi emitida em **21/07/2020 16:57:24 (hora local)** através do sistema de autenticação digital do Cartório Azevedo Bastos, de acordo com o Art. 1º, 10º e seus §§ 1º e 2º da MP 2200/2001, como também, o documento eletrônico autenticado contendo o Certificado Digital do titular do Cartório Azevedo Bastos, poderá ser solicitado diretamente a empresa **K.C.R. INDUSTRIA E COMERCIO DE EQUIPAMENTOS EIRELI** ou ao Cartório pelo endereço de e-mail [autentica@azevedobastos.not.br](mailto:autentica@azevedobastos.not.br)

Para informações mais detalhadas deste ato, acesse o site <https://autdigital.azevedobastos.not.br> e informe o *Código de Consulta desta Declaração*.

A consulta desta Declaração estará disponível em nosso site.

<sup>1</sup>**Código de Autenticação Digital:** 107650507191259430814-1

<sup>2</sup>**Legislações Vigentes:** Lei Federal nº 8.935/94, Lei Federal nº 10.406/2002, Medida Provisória nº 2200/2001, Lei Federal nº 13.105/2015, Lei Estadual nº 8.721/2008, Lei Estadual nº 10.132/2013 e Provimento CGJ Nº 003/2014.

O referido é verdade, dou fé.

### CHAVE DIGITAL

00005b1d734fd94f057f2d69fe6bc05bc32f2d6ac504e1a25d37a4f8fb83b8d9fb0c5677be47d05eb9276d92defb69b01144ab974a2e7c1e647b45a35d91feb521a8e1f481e73c7e7d9b8f154930b010



Presidência da República  
Casa Civil  
Medida Provisória Nº 2.200-2,  
de 24 de agosto de 2001.



## K.C.R. INDUSTRIA E COMERCIO DE EQUIPAMENTOS EIRELI EPP

DIÁRIO Nr. 6

**TERMO DE ABERTURA**

Contém este livro 167 folhas, numeradas por sistema eletrônico de processamento de dados, do nr. 1 ao nr. 167 e servirá para os lançamentos das operações próprias do estabelecimento do contribuinte abaixo identificado:

**Razão Social** .....: K.C.R. INDUSTRIA E COMERCIO DE EQUIPAMENTOS EIRELI EPP  
**Endereço** .....: RUA Marechal Mascarenhas de Moraes 88  
**Cidade** .....: ARACATUBA  
**Bairro** .....: PQ. Industrial  
**Estado** .....: SP  
**Reg. Junta (NIRE) ..**: 35.601.063.448                      22/09/2015  
**Inscrição Estadual ..**: 177.267.457.119  
**Inscrição Municipal :**  
**C.N.P.J.** .....: 09.251.627/0001-90

ARACATUBA, 1 de Janeiro de 2020



---

MARCOS RIBEIRO JUNIOR  
Função/cargo: TITULAR/ADMINISTRADOR  
CPF: 226.722.708-80



---

AUGUSTO CESAR JUNQUEIRA ORTOLAN  
Função/cargo: CONTADOR  
CRC: 1SP293155/O-0  
CPF: 015.258.691-16

**BALANÇO PATRIMONIAL EM (R\$)**  
**K.C.R. IND. E COMÉRCIO DE EQUIPAMENTOS EIRELI**  
**EXERCÍCIO FINDO EM 31/12/2020**

	2.019	2.020
<b>ATIVO</b>	<b>3.720.361,31</b>	<b>4.822.611,02</b>
<b>ATIVO CIRCULANTE</b>	<b>2.477.112,62</b>	<b>3.539.291,83</b>
Disponível	<u>37.470,63</u>	<u>1.385.287,72</u>
Caixa/Bancos	32.479,63	76.618,72
Aplicações Financeiras	0,00	1.308.669,00
<b>REALIZÁVEL A CP</b>	<b>2.444.682,99</b>	<b>2.154.004,11</b>
Clientes	1.566.388,53	1.934.890,66
Estoques	0,00	0,00
Adiantamentos	877.604,46	195.981,77
Outros	690,00	0,00
Impostos a Recuperar	0,00	23.131,68
<b>OUTROS DIREITOS DE CP</b>	<b>0,00</b>	<b>0,00</b>
Despesas do Exerc.Seguinte	0,00	0,00
<b>ATIVO NÃO CIRCULANTE</b>	<b>1.243.248,69</b>	<b>1.283.319,19</b>
<b>REALIZÁVEL A LP</b>	<b>1.241.247,21</b>	<b>1.281.732,67</b>
Depósito Judicial	30.798,49	33.070,50
Adiantamentos	1.210.448,72	1.248.662,17
<b>IMOBILIZADO</b>	<b>2.001,48</b>	<b>1.586,52</b>
Imobilizado	4.149,30	4.149,30
Depreciação Acumulada	-2.147,82	-2.562,78
<b>PASSIVO</b>	<b>3.720.361,31</b>	<b>4.822.611,02</b>
<b>PASSIVO CIRCULANTE</b>	<b>482.476,43</b>	<b>551.731,76</b>
<b>Salários e Encargos</b>	<b>21.278,11</b>	<b>29.743,24</b>
Salários e Remunerações	15.155,36	21.005,22
Encargos Sociais	4.543,33	8.738,02
Provisões	1.579,42	0,00
<b>Obrigações Tributárias</b>	<b>28.696,73</b>	<b>86.463,44</b>
Impostos e Contribuições	28.696,73	86.463,44
<b>Obrigações a Pagar</b>	<b>425.501,59</b>	<b>435.525,08</b>
Fornecedores	101.630,22	47.842,57
Outras Obrigações	9.003,87	8.315,01
Adiantamentos	314.867,50	379.367,50
<b>Empréstimos e Financiamentos</b>	<b>7.000,00</b>	<b>0,00</b>
Empréstimos e Financiamentos	7.000,00	0,00
<b>PASSIVO NÃO CIRCULANTE</b>	<b>0,00</b>	<b>0,00</b>
<b>Obrigações Tributárias</b>	<b>0,00</b>	<b>0,00</b>
Impostos e Contribuições	0,00	0,00
<b>Empréstimos e Financiamentos</b>	<b>0,00</b>	<b>0,00</b>
Empréstimos e Financiamentos	0,00	0,00
<b>Outras Contas</b>	<b>0,00</b>	<b>0,00</b>
Adiantamentos LP	0,00	0,00
<b>PATRIMÔNIO LÍQUIDO</b>	<b>3.237.884,88</b>	<b>4.270.879,26</b>
CAPITAL SOCIAL	120.000,00	120.000,00
RESERVA DE LUCROS	3.096.986,43	4.129.980,81
AJUSTE EXERCÍCIOS ANTERIORES	20.898,45	20.898,45

Marcos Ribeiro Junior  
 Titular/Administrador  
 CPF: 226.722.708-80

Augusto C J Ortolan  
 Contador  
 CPF: 015.258.691-16  
 CRC: 1SP 293155/O-0

Este documento foi assinado digitalmente por:

MARCOS RIBEIRO JUNIOR - TITULAR PESSOA FÍSICA - EIRELI  
 AUGUSTO CESAR JUNQUEIRA ORTOLAN - CONTADOR - CRC: 293155/SP  
 Este livro só terá validade se apresentado junto de seu termo de autenticação

Para validar este documento acesse <http://vre.jucesp.sp.gov.br> e informe o código de autenticidade: 2104162586-0880 - sexta-feira, 16 de abril de 2021 17:20

**DEMONSTRATIVO DE RESULTADO EM (R\$)**  
**K.C.R. IND. E COMÉRCIO DE EQUIPAMENTOS EIRELI**  
**EXERCÍCIO FINDO EM 31/12/2020**

	2.019	2.020
Faturamento Revenda	3.327.281,62	6.434.194,45
IPI	0,00	0,00
<b>Faturamento Produto</b>	<b>3.327.281,62</b>	<b>6.434.194,45</b>
Faturamento Serviços	642.059,94	874.283,62
<b>Receita Operacional Bruta</b>	<b>3.969.341,56</b>	<b>7.308.478,07</b>
Impostos	-447.380,05	-974.570,36
Devoluções	-473.131,80	-1.372.110,50
<b>Deduções</b>	<b>-920.511,85</b>	<b>-2.346.680,86</b>
<b>Receita Operacional Líquida</b>	<b>3.048.829,71</b>	<b>4.961.797,21</b>
CPV - CSV	-1.215.139,52	-1.389.143,41
Despesas Operacionais	-8.948,66	-24.423,81
<b>Custo Total</b>	<b>-1.224.088,18</b>	<b>-1.413.567,22</b>
<b>Lucro Bruto</b>	<b>1.824.741,53</b>	<b>3.548.229,99</b>
<b>% ROL</b>	<b>59,9%</b>	<b>71,5%</b>
<b>Despesas Variáveis</b>		
Comissão de Vendas	-29.241,87	-27.280,76
Frete	-83.682,68	-109.471,88
Propaganda e Marketing	0,00	0,00
PDD	0,00	0,00
<b>Margem de Contribuição</b>	<b>1.711.816,98</b>	<b>3.411.477,35</b>
<b>% ROL</b>	<b>56,1%</b>	<b>68,8%</b>
<b>Despesas Fixas</b>		
Despesas Administrativas	-935.143,49	-1.249.837,23
Outras Rec. e Desp. Operacionais	-187,83	-43.143,61
<b>Resultado Operacional</b>	<b>776.485,66</b>	<b>2.118.496,51</b>
<b>% ROL</b>	<b>25,5%</b>	<b>42,7%</b>
Receitas Financeiras	1.216,14	13.532,83
Despesas Financeiras	-10.487,50	-6.330,68
<b>Resultado Financeiro</b>	<b>-9.271,36</b>	<b>7.202,15</b>
Imposto de Renda	0,00	0,00
Contribuição Social	0,00	0,00
<b>Resultado Gerencial Líquido</b>	<b>767.214,30</b>	<b>2.125.698,66</b>
<b>% ROL</b>	<b>25,2%</b>	<b>42,8%</b>
EBITDA	787.904,84	2.776.480,92
	<b>25,8%</b>	<b>56,0%</b>

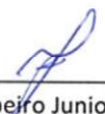
  
 Marcos Ribeiro Junior  
 Titular/Administrador  
 CPF: 226.722.708-80

  
 Augusto C J Ortolan  
 Contador  
 CPF: 015.258.691-16  
 CRC: 1SP 293155/O-0

Este documento foi assinado digitalmente por:

MARCOS RIBEIRO JUNIOR - TITULAR PESSOA FÍSICA - EIRELI  
 AUGUSTO CESAR JUNQUEIRA ORTOLAN - CONTADOR - CRC: 293155/SP

Este livro só terá validade se apresentado junto de seu termo de autenticação

Para validar este documento acesse <http://vre.jucesp.sp.gov.br> e informe o código de autenticidade: 2104162586-0880 - sexta-feira, 16 de abril de 2021 17:20

**DEMONSTRATIVO DE FLUXO DE CAIXA EM (R\$)**  
**K.C.R. IND. E COMÉRCIO DE EQUIPAMENTOS EIRELI**  
**EXERCÍCIO FINDO EM 31/12/2020**

<b>DEMONSTRAÇÃO DO FLUXO DE CAIXA</b>	<b>Movimentos</b>	<b>Totais</b>
<b>FLUXO DE CAIXA PROVENIENTE DAS OPERAÇÕES:</b>		
RESULTADO DO EXERCÍCIO	2.125.698,66	
Itens que não aferam o caixa		
Ajuste de Exercícios Anteriores	0,00	
Depreciação	69,16	2.125.767,82
<b>(AUMENTO) REDUÇÃO DO ATIVO</b>		
Clientes	1.566.388,53	
Estoques	0,00	
Adiantamentos C.P.	681.622,69	
Outros	690,00	
Impostos a Recuperar	23.131,68	
Despesas do Exerc.Seguinte	0,00	
Depósito Judicial	-2.272,01	
Adiantamentos L.P.	38.213,45	2.307.774,34
<b>AUMENTO (REDUÇÃO) DO PASSIVO</b>		
Salários e Encargos	-8.465,13	
Obrigações Tributárias	-57.766,71	
Fornecedores	53.787,65	
Outras Obrigações	688,86	
Adiantamentos	-64.500,00	-76.255,33
<b>TOTAL DAS ATIVIDADES OPERACIONAIS</b>		<b>4.357.286,83</b>
<b>ATIVIDADES DE INVESTIMENTOS</b>		
Aquisição de Ativo Imobilizado	0,00	
Venda de Ativo Imobilizado	345,80	345,80
<b>ATIVIDADES DE FINANCIAMENTOS</b>		
Empréstimos e Financiamentos	-7.000,00	
Lucros Distribuídos	-1.092.704,28	-1.099.704,28
<b>AUMENTO (REDUÇÃO) LÍQUIDA DE CAIXA E EQUIVALENTES DE CAIXA</b>		<b>3.257.928,35</b>
<b>VARIAÇÃO EM CAIXA E EQUIVALENTES DE CAIXA</b>		
CAIXA E EQUIVALENTES DE CAIXA NO FINAL DO EXERCÍCIO		32.429,63
CAIXA E EQUIVALENTES DE CAIXA NO INÍCIO DO EXERCÍCIO		1.385.287,72
<b>AUMENTO (REDUÇÃO) LÍQUIDO DE CAIXA E EQUIVALENTES DE CAIXA</b>		<b>1.352.858,09</b>

Marcos Ribeiro Junior  
 Titular/Administrador  
 CPF: 226.722.708-80

Augusto César J Ortolan  
 Contador  
 CPF: 015.258.691-16  
 CRC:1SP 293155/O-0



**K.C.R. IND. E COMÉRCIO DE EQUIPAMENTOS EIRELI**  
**DEMONSTRATIVO DE LUCROS OU PREJUÍZOS ACUMULADOS**  
**EXERCÍCIO FINDO EM 31/12/2020**

<b>SALDO DO LUCRO ACUMULADO EM 31/12/2019</b>	<b>-3.096.986,43</b>
(+ ou -) AJUSTE DE EXERCÍCIOS ANTERIORES	0,00
AUMENTO DO CAPITAL SOCIAL	0,00
<b>LUCRO DO EXERCÍCIO</b>	<b>-2.125.698,66</b>
SALDO DO LUCRO	0,00
(-) Destinação do Lucro	0,00
RESERVA LEGAL	0,00
RESERVA ESTATUTARIA	0,00
RESERVA CONTINGENCIA	0,00
DIVIDENDOS	1.092.704,28
<b>SALDO DO LUCRO ACUMULADO EM 31/12/2020</b>	<b>-4.129.980,81</b>

ARAÇATUBA, 31 de DEZEMBRO DE 2020.



Augusto Cesar J Ortolan  
Contador

CPF: 015.258.691-16  
CRC: 1SP 293155/O-0

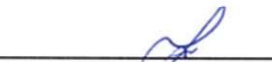
  
Marcos Ribeiro Junior  
Titular/Administrador  
CPF: 226.722.708-80

**K.C.R. IND. E COMÉRCIO DE EQUIPAMENTOS EIRELI**

**NOTAS EXPLICATIVAS**

1. Sem qualquer reserva, a empresa declara que estas Demonstrações Contábeis foram elaboradas rigorosamente de acordo com a ITG 1000.
2. A empresa, estabelecida na cidade de Araçatuba/SP, dedica-se ao comércio varejista de produtos diversos.
3. As principais práticas e políticas contábeis adotadas são: regime de competência e depreciação acumulada pela vida útil estimada, sobre o valor residual.
4. O capital social, totalmente integralizado, é de R\$ 120.000,00 ( Cento e Vinte mil Reais ), dividido em 120.000 quotas no valor de R\$ 1,00 cada uma, tendo como único sócio Marcos Ribeiro Junior, conforme última alteração contratual registrada na JUCESP em 30/04/2015
5. A empresa iniciou as suas atividades no dia 04 de dezembro de 2007 e o seu contrato social está devidamente registrado na JUCESP nº 35601063448, com última alteração registrada na JUCESP em 23/08/2018, em nome K.C.R. INDUSTRIA E COMERCIO DE EQUIPAMENTOS EIRELI alterando o objeto Social da Sociedade.
6. No ano de 2020, a empresa apurou e recolheu os impostos através do regime tributário SIMPLES NACIONAL.

ARAÇATUBA, 31 de DEZEMBRO DE 2020.

  
\_\_\_\_\_  
Marcos Ribeiro Junior  
Titular/Administrador  
CPF: 226.722.708-80

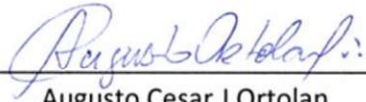
  
\_\_\_\_\_  
Augusto Cesar J Ortolan  
Contador  
CPF: 015.258.691-16  
CRC: 1SP 293155/O-0

**K.C.R. Indústria e Comércio de Equipamentos EIRELI**

Insc. Est. 177.267.457.119 - C.N.P.J 09.251.627/0001-90

## INDICE DE SITUAÇÃO ECONÔMICO E FINANCEIRO / 2020

<b>LG = LIQUIDEZ GERAL</b>	<u>ATIVO CIRCULANTE + REALIZÁVEL A LONGO PRAZO</u>	<u>4.821.024,50</u>
	<u>PASSIVO CIRCULANTE + PASSIVO NÃO CIRCULANTE</u>	<u>551.731,76</u>

INDICE DO PERÍODO. = 8,74

<b>SG = SOLVÊNCIA GERAL</b>	<u>ATIVO TOTAL</u>	<u>4.822.611,02</u>
	<u>PASSIVO CIRCULANTE + PASSIVO NÃO CIRCULANTE</u>	<u>551.731,76</u>

INDICE DO PERÍODO. = 8,74

<b>LC = LIQUIDEZ CORRENTE</b>	<u>ATIVO CIRCULANTE</u>	<u>3.539.291,83</u>
	<u>PASSIVO CIRCULANTE</u>	<u>551.731,76</u>

INDICE DO PERÍODO. = 6,41

<b>LS = LIQUIDEZ SECA</b>	<u>ATIVO CIRCULANTE - ESTOQUE</u>	<u>3.539.291,83</u>
	<u>PASSIVO CIRCULANTE</u>	<u>551.731,76</u>

INDICE DO PERÍODO. = 6,41

<b>IEG = INDICE DE ENDIV. GERAL</b>	<u>PASSIVO CIRCULANTE + PASSIVO NÃO CIRCULANTE</u>	<u>551.731,76</u>
	<u>ATIVO TOTAL</u>	<u>4.822.611,02</u>

INDICE DO PERÍODO. = 0,11

<b>VP=VALOR PATRIMONIAL</b>	<u>PATRIMÔNIO LÍQUIDO</u>	<u>4.270.879,26</u>
	<u>CAPITAL SOCIAL</u>	<u>120.000,00</u>

INDICE DO PERÍODO. = 35,59

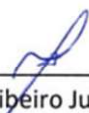
  
 Marcos Ribeiro Junior  
 Titular/Administrador  
 CPF: 226.722.708-80

  
 Augusto Cesar J Ortolan  
 Contador  
 CPF: 015.258.691-16  
 CRC: 1SP 293155/O-0

**K.C.R. Indústria e Comércio de Equipamentos EIRELI**

Rua Marechal Mascarenhas de Moraes nº 88

CEP: 16.075-270

Avenida: Av. Tupy - 155 - 140 - 02001-000 - JARDIM

Este documento foi assinado digitalmente por:

MARCOS RIBEIRO JUNIOR - TITULAR PESSOA FÍSICA - EIRELI

AUGUSTO CESAR JUNQUEIRA ORTOLAN - CONTADOR - CRC: 293155/SP

Este livro só terá validade se apresentado junto de seu termo de autenticação

Para validar este documento acesse <http://vre.jucesp.sp.gov.br> e informe o código de autenticidade: 2104162586-0880 - sexta-feira, 16 de abril de 2021 17:20

## K.C.R. INDUSTRIA E COMERCIO DE EQUIPAMENTOS EIRELI EPP

DIÁRIO Nr. 6

**TERMO DE ENCERRAMENTO**

Contém este livro 167 folhas, numeradas por sistema eletrônico de processamento de dados, do nr. 1 ao nr. 167 e serviu para os lançamentos das operações próprias do estabelecimento do contribuinte abaixo identificado, com escrituração referente ao período de 01/01/2020 à 31/12/2020

**Razão Social** .....: K.C.R. INDUSTRIA E COMERCIO DE EQUIPAMENTOS EIRELI EPP  
**Endereço** .....: RUA Marechal Mascarenhas de Moraes 88  
**Cidade** .....: ARACATUBA  
**Bairro** .....: PQ. Industrial  
**Estado** .....: SP  
**Reg. Junta (NIRE)** ..: 35.601.063.448                      22/09/2015  
**Inscrição Estadual** ..: 177.267.457.119  
**Inscrição Municipal** :  
**C.N.P.J.** .....: 09.251.627/0001-90

ARACATUBA, 31 de Dezembro de 2020



---

MARCOS RIBEIRO JUNIOR  
Função/cargo: TITULAR/ADMINISTRADOR  
CPF: 226.722.708-80



---

AUGUSTO CESAR JUNQUEIRA ORTOLAN  
Função/cargo: CONTADOR  
CRC: 1SP293155/O-0  
CPF: 015.258.691-16



GOVERNO DO ESTADO  
DE SÃO PAULO

GOVERNO DO ESTADO DE SÃO PAULO  
SECRETARIA DE DESENVOLVIMENTO ECONÔMICO  
JUNTA COMERCIAL DO ESTADO DE SÃO PAULO – JUCESP



## TERMO DE AUTENTICAÇÃO DE "REGISTROS DE LIVROS - DIGITAL"

Declaro a exatidão dos Termos de Abertura e Encerramento do livro digital de características abaixo, por mim examinado e conferido:

K.C.R. INDUSTRIA E COMERCIO DE EQUIPAMENTOS EIRELI

**CNPJ:** 09251627000190 - **UF:** SP

**Natureza:** LIVRO DIARIO GERAL

**NIRE:** 35601063448, por mim autenticado sob nº 387345

**Forma de Escrituração:** D - Digital **Período:** 01/01/2020 a 31/12/2020

**Número de ordem:** 6 **Quantidade de Folhas:** 167

**Hash:** 2104162586-0880

### Signatários

Nome	Qualificação	CPF
MARCOS RIBEIRO JUNIOR	Titular Pessoa Física - EIRELI	22672270880
AUGUSTO CESAR JUNQUEIRA ORTOLAN	Contador	1525869116

Junta Comercial do Estado de São Paulo, 20 de abril de 2021.

SPSIAL versão: v.3.0.1.00 - 02-04-2020



Documento  
assinado  
digitalmente

Este documento foi assinado digitalmente por: RODRIGO MIRANDA GOMES.  
Para validar este documento acesse <http://vre.jucesp.sp.gov.br> e informe o código de autenticidade:  
2104223467-4860 - quinta-feira, 22 de abril de 2021



## TRIBUNAL DE CONTAS DA UNIÃO

### Consulta Consolidada de Pessoa Jurídica

Este relatório tem por objetivo apresentar os resultados consolidados de consultas eletrônicas realizadas diretamente nos bancos de dados dos respectivos cadastros. A responsabilidade pela veracidade do resultado da consulta é do Órgão gestor de cada cadastro consultado. A informação relativa à razão social da Pessoa Jurídica é extraída do Cadastro Nacional da Pessoa Jurídica, mantido pela Receita Federal do Brasil.

**Consulta realizada em:** 31/03/2022 19:29:51

#### **Informações da Pessoa Jurídica:**

Razão Social: **K.C.R. INDUSTRIA E COMERCIO DE EQUIPAMENTOS EIRELI**  
CNPJ: **09.251.627/0001-90**

#### **Resultados da Consulta Eletrônica:**

Órgão Gestor: **TCU**  
Cadastro: **Licitantes Inidôneos**  
Resultado da consulta: **Nada Consta**

Para acessar a certidão original no portal do órgão gestor, clique [AQUI](#).

Órgão Gestor: **CNJ**  
Cadastro: **CNIA - Cadastro Nacional de Condenações Cíveis por Ato de Improbidade Administrativa e Inelegibilidade**  
Resultado da consulta: **Nada Consta**

Para acessar a certidão original no portal do órgão gestor, clique [AQUI](#).

Órgão Gestor: **Portal da Transparência**  
Cadastro: **Cadastro Nacional de Empresas Inidôneas e Suspensas**  
Resultado da consulta: **Nada Consta**

Para acessar a certidão original no portal do órgão gestor, clique [AQUI](#).

Órgão Gestor: **Portal da Transparência**  
Cadastro: **CNEP - Cadastro Nacional de Empresas Punidas**  
Resultado da consulta: **Nada Consta**

Para acessar a certidão original no portal do órgão gestor, clique [AQUI](#).

Obs: A consulta consolidada de pessoa jurídica visa atender aos princípios de simplificação e

racionalização de serviços públicos digitais. Fundamento legal: Lei nº 12.965, de 23 de abril de 2014, Lei nº 13.460, de 26 de junho de 2017, Lei nº 13.726, de 8 de outubro de 2018, Decreto nº 8.638 de 15, de janeiro de 2016.

CONVÊNIO ARAÇATUBA

JUCESP

13

200810



JUCESP PROTOCOLO  
0.823.321/18-6



**INSTRUMENTO PARTICULAR DE ALTERAÇÃO E CONSOLIDAÇÃO  
DE CONTRATO SOCIAL DE**

**K.C.R. INDÚSTRIA E COMÉRCIO DE EQUIPAMENTOS EIRELI**

NIRE: 35601063448

CNPJ/MF: 09.251.627/0001-90

**MARCOS RIBEIRO JÚNIOR**, brasileiro, casado sob o regime de comunhão parcial de bens, empresário, residente e domiciliado na Rua Cambará, 12, Condomínio Delta Park, Bairro Aeroporto, CEP.: 16.057-801, neste município e comarca de Araçatuba, Estado de São Paulo, nascido aos 12/08/1982, natural de Araçatuba/SP, portador do documento de identidade RG nº 27.601.292-6 SSP/SP e do CPF nº 226.722.708-80,

**ÚNICO sócio componente da sociedade empresária individual de responsabilidade limitada, que gira no município de Araçatuba, Estado de São Paulo, sob a denominação de K.C.R. INDÚSTRIA E COMÉRCIO DE EQUIPAMENTOS EIRELI, com sede e foro na Rua Marechal Mascarenhas Moraes, nº 88, Parque Industrial, CEP 16.075-370, neste município e comarca de Araçatuba, Estado de São Paulo, com Contrato Social arquivado no Livro de Registro de Empresas Individuais de Responsabilidade Limitada do Estado de São Paulo sob o NIRE nº 35601063448, em sessão de 04/12/2007, inscrita no CNPJ sob nº 09.251.627/0001-90, resolve, na**





JUL 2019

13

2019

forma de Direito, alterar o instrumento social mediante as cláusulas e condições seguintes:

**CLÁUSULA 1ª – DA ALTERAÇÃO DO OBJETO SOCIAL DA SOCIEDADE**

Parágrafo 1º: A empresa terá como Objeto social a exploração do ramo de **Fabricação de equipamentos para sinalização e alarmes (27.90.2.02), Fabricação de produtos de trefilados de metal, exceto padronizados (25.92.6.02), obras de fundações (43.91.6.00), comércio de equipamentos de medição e pesagem, Comércio varejistas de máquinas e equipamentos de uso em geral (47.89.0.99); Instalação de máquinas e equipamentos de uso em geral (33.21.0.00), Manutenção e reparação de máquinas e equipamentos de uso em geral (33.14.7.10), Comércio varejista de máquinas e equipamentos (47.44.0.01), comércio atacadista de máquinas e equipamentos para uso industrial; partes e peças (46.63-0-00), comércio atacadista de máquinas e equipamentos para uso comercial (46.65-6-00); partes e peças comércio atacadista de máquinas, aparelhos e equipamentos para uso odonto-médico-hospitalar; partes e peças (4664-8/00), comércio atacadista de instrumentos e materiais para uso médico, cirúrgico, hospitalar e de laboratórios (4645-1/01) e prestação de serviços na manutenção e instalações; podendo ser modificado ou estendido, a critério dos sócios.**

**CLÁUSULA 4ª – A titular CONSOLIDA o contrato social da Empresa** passa a vigorar com a redação abaixo, permanecendo em pleno vigor as disposições contratuais não alteradas por este instrumento.



JUL 07 2007

13

23 08 10

## CONSOLIDAÇÃO DE CONTRATO SOCIAL

### K.C.R. INDÚSTRIA E COMÉRCIO DE EQUIPAMENTOS EIRELI

NIRE: 35601063448

CNPJ/MF: 09.251.627/0001-90

**MARCOS RIBEIRO JÚNIOR**, brasileiro, maior, casado sob o regime de comunhão parcial de bens, empresário, portador do documento de identidade RG nº 27.601.292-6 SSP/SP e do CPF nº 226.722.708-80, residente e domiciliado na Avenida Ibirapuera, 101, Jardim Planalto, CEP 16.072-440, neste município e comarca de Araçatuba, Estado de São Paulo,

**ÚNICO TITULAR** da Sociedade Empresária Limitada, que gira sob a denominação social de **K.C.R. INDÚSTRIA E COMERCIO DE EQUIPAMENTOS LTDA**, com sede e foro na Rua Marechal Mascarenhas de Moraes, nº 88, Parque Industrial, CEP 16.075-370, neste município e comarca de Araçatuba, Estado de São Paulo, com Contrato Social arquivado na Junta Comercial do Estado de São Paulo sob o NIRE nº 35601063448, em sessão de 04/12/2007, inscrita no CNPJ sob nº 09.251.627/0001-90, ora transformada em registro de **SOCIEDADE EMPRESÁRIA LIMITADA** em **EMPRESA INDIVIDUAL DE RESPONSABILIDADE LIMITADA**, a qual se registra doravante, pelo presente ATO CONSTITUTIVO:



JUL 2007

13

2007 13

## CLÁUSULA PRIMEIRA

### Da Denominação, do tipo societário, sede e foro, e prazo de duração.

A empresa girará sob nome empresarial de **K.C.R. INDÚSTRIA E COMERCIO DE EQUIPAMENTOS EIRELI**.

**PARÁGRAFO PRIMEIRO** – A presente é uma empresa individual de responsabilidade limitada, regida pelo dispositivo do artigo 980-A, do Código Civil Brasileiro.

**PARÁGRAFO SEGUNDO** - A sede da empresa será na Rua Marechal Mascarenhas de Moraes, nº 88, Parque Industrial, CEP 16.075-370, neste município e comarca de Araçatuba, Estado de São Paulo.

**PARÁGRAFO TERCEIRO** - O foro eleito é o da comarca de Araçatuba, Estado de São Paulo, para dirimir quaisquer dúvidas, litígios ou ações fundadas no presente instrumento particular de constituição de empresa individual de responsabilidade limitada (EIRELI).

**PARÁGRAFO QUARTO** – O prazo de duração da empresa é por TEMPO INDETERMINADO, tendo seu início em 28/11/2007.

## CLÁUSULA SEGUNDA



JUL 2019

13

20 09 19

### Do Objetivo Social.

A empresa terá como Objeto social a exploração do ramo de **Fabricação de equipamentos para sinalização e alarmes (27.90.2.02)**, **Fabricação de produtos de trefilados de metal, exceto padronizados (25.92.6.02)**, **obras de fundações (43.91.6.00)**, **comércio de equipamentos de medição e pesagem, Comércio varejistas de máquinas e equipamentos de uso em geral (47.89.0.99)**; **Instalação de máquinas e equipamentos de uso em geral (33.21.0.00)**, **Manutenção e reparação de máquinas e equipamentos de uso em geral (33.14.7.10)**, **Comércio varejista de máquinas e equipamentos (47.44.0.01)**, **comércio atacadista de máquinas e equipamentos para uso industrial; partes e peças (46.63-0-00)**, **comércio atacadista de máquinas e equipamentos para uso comercial (46.65-6-00)**; **partes e peças comércio atacadista de máquinas, aparelhos e equipamentos para uso odontológico-hospitalar; partes e peças (4664-8/00)**, **comércio atacadista de instrumentos e materiais para uso médico, cirúrgico, hospitalar e de laboratórios (4645-1/01)** e **prestação de serviços na manutenção e instalações**; podendo ser modificado ou estendido, a critério dos sócios.

### CLÁUSULA TERCEIRA

#### Do Capital Social.

O capital social é de R\$ 120.000,00 (cento e vinte mil reais), total integralizado em moeda corrente do País, detido, em sua totalidade, pelo **MARCOS RIBEIRO JUNIOR**.



JUL 2019

10

2019

**PARÁGRAFO ÚNICO** - A responsabilidade do titular **MARCOS RIBEIRO JUNIOR** é limitada á importância total do capital integralizado.

### CLÁUSULA QUARTA

#### **Da Administração.**

A administração será exercida pelo titular **MARCOS RIBEIRO JUNIOR**, que representará a empresa ativa e passivamente, em juízo ou fora dele, praticando os atos pertinentes e necessários ao exercício das atividades ora assumidas, bem como, de representá-la judicial e extrajudicialmente, perante todas repartições e instituições financeiras, vedado, no entanto, o uso do nome empresarial em atividades estranhas ao interesse social.

### CLÁUSULA QUINTA

#### **Do Exercício Social.**

O exercício social coincidirá com o ano calendário civil, encerrando-se a 31 de dezembro de cada ano.

**PARÁGRAFO ÚNICO**– Anualmente, será levantado balanço patrimonial podendo, contudo, levantá-lo em períodos inferiores, cabendo ao **MARCOS RIBEIRO JUNIOR** os lucros ou prejuízos apurados no período.



JUL 19 2019

13

20 09 19

## CLÁUSULA SEXTA

### Das Disposições Finais

O titular **MARCOS RIBEIRO JUNIOR** declara sob as penas da Lei, de que não está impedido de exercer a administração de empresa individual de responsabilidade limitada, por lei especial, ou em virtude de condenação criminal, ou por se encontrarem sob os efeitos dela, a pena que vede, ainda que temporariamente, o acesso a cargos públicos; ou por crime falimentar, de prevaricação, peita ou suborno, concussão, peculato ou contra a economia popular, contra o sistema financeiro nacional, contra normas de defesa da concorrência, contra as relações de consumo, fê pública ou a propriedade.

**PARÁGRAFO PRIMEIRO** – A empresa individual de responsabilidade limitada (EIRELI) ora transformada oriunda de sociedade empresária limitada, conforme permite a legislação, assume neste ato todo o ativo e o passivo.

**PARÁGRAFO SEGUNDO** – O titular **MARCOS RIBEIRO JUNIOR** declara sob as penas da Lei não possuir ou ter sob sua titularidade, nenhuma outra empresa nos moldes do EIRELI, em qualquer parte do território nacional.

**PARÁGRAFO TERCEIRO** – A empresa poderá a qualquer tempo criar, ou extinguir estabelecimentos filiais, escritórios ou sucursais em qualquer do território nacional.



JUCESP

17

23 09 18

Araçatuba, SP, 27 de Julho de 2018.

  
MARCOS RIBEIRO JUNIOR

Testemunhas:

  
\_\_\_\_\_

Márcio Ernica

CPF 338.068.998-00

RG 35.165.004-0 SSP/SP

  
\_\_\_\_\_

Danilo Junio da Silva Akama

CPF 386.519.708-62

RG 46.262.026-8 SSP/SP

  
SECRETARIA DE DESENVOLVIMENTO  
ECONÔMICO, CIÊNCIA,  
TECNOLOGIA E INOVAÇÃO  
JUCESP - ARAÇATUBA

CERTIFICADO DE REGISTRO  
SOB O NÚMERO

FLÁVIA R. BRITTO BICALVES  
SECRETARIA GERAL

376.863/18-3



**CARTÓRIO AZEVEDO BASTOS** 1º OFÍCIO DE REGISTRO CIVIL DAS PESSOAS NATURAIS  
E TABELIONATO DE NOTAS - Código CAJ 06 870-0  
R. Presidente Getúlio Vargas, 140, Bairro São Antônio - Araçatuba/SP - CEP 13400-000 - Fone: (13) 3341-5441 - Fax: (13) 3341-5442

**Autenticação Digital**  
De acordo com os artigos 1º, 3º e 7º inc. V 8º, 41 e 52 da Lei Federal 8.935/1994 e Art. 6º inc. XII  
da Lei Estadual 6.721/2008 autentico a presente imagem digitalizada, reproduzida fiel  
do documento apresentado e conferido neste ato. O referido é verdade. Dou fé.

**Cód. Autenticação: 107650807191528530647-8; Data: 08/07/2019 15:35:00**

Selo Digital de Fiscalização Tipo Normal C: A1U36427-FDTR.  
Valor Total do Ato: R\$ 4,42

Valor Azevedo Bastos  
Titular

Confira os dados do ato em: <https://selodigital.tjpb.jus.br>

REPÚBLICA FEDERATIVA DO BRASIL  
ESTADO DA PARAÍBA  
CARTÓRIO AZEVEDO BASTOS  
FUNDADO EM 1888  
PRIMEIRO REGISTRO CIVIL DE NASCIMENTO E ÓBITOS E PRIVATIVO DE CASAMENTOS, INTERDIÇÕES E TUTELAS DA COMARCA DE  
JOÃO PESSOA

Av. Epitácio Pessoa, 1145 Bairro dos Estados 58030-00, João Pessoa PB  
Tel.: (83) 3244-5404 / Fax: (83) 3244-5484  
<http://www.azevedobastos.not.br>  
E-mail: [cartorio@azevedobastos.not.br](mailto:cartorio@azevedobastos.not.br)



## DECLARAÇÃO DE SERVIÇO DE AUTENTICAÇÃO DIGITAL

O Bel. Válber Azevêdo de Miranda Cavalcanti, Oficial do Primeiro Registro Civil de Nascimentos e Óbitos e Privativo de Casamentos, Interdições e Tutelas com atribuição de autenticar e reconhecer firmas da Comarca de João Pessoa Capital do Estado da Paraíba, em virtude de Lei, etc...

DECLARA para os devidos fins de direito que, o documento em anexo identificado individualmente em cada Código de Autenticação Digital<sup>1</sup> ou na referida sequência, foi autenticado de acordo com as Legislações e normas vigentes<sup>2</sup>.

DECLARO ainda que, para garantir transparência e segurança jurídica de todos os atos oriundos da atividade Notarial e Registral no Estado da Paraíba, foi instituído pela Lei Nº 10.132, de 06 de novembro de 2013, a aplicação obrigatória de um Selo Digital de Fiscalização Extrajudicial em todos os atos de notas e registro, composto de um código único (por exemplo: Selo Digital: ABC12345-X1X2) e dessa forma, cada autenticação processada pela nossa Serventia pode ser verificada e confirmada tantas vezes quanto for necessário através do site do Tribunal de Justiça do Estado da Paraíba, endereço <https://corregedoria.tjpb.jus.br/selo-digital/>

A autenticação digital do documento faz prova de que, na data e hora em que ela foi realizada, a empresa K.C.R. INDUSTRIA E COMERCIO DE EQUIPAMENTOS EIRELI tinha posse de um documento com as mesmas características que foram reproduzidas na cópia autenticada, sendo da empresa K.C.R. INDUSTRIA E COMERCIO DE EQUIPAMENTOS EIRELI a responsabilidade, única e exclusiva, pela idoneidade do documento apresentado a este Cartório.

Esta DECLARAÇÃO foi emitida em **17/07/2020 16:03:53 (hora local)** através do sistema de autenticação digital do Cartório Azevedo Bastos, de acordo com o Art. 1º, 10º e seus §§ 1º e 2º da MP 2200/2001, como também, o documento eletrônico autenticado contendo o Certificado Digital do titular do Cartório Azevedo Bastos, poderá ser solicitado diretamente a empresa **K.C.R. INDUSTRIA E COMERCIO DE EQUIPAMENTOS EIRELI** ou ao Cartório pelo endereço de e-mail [autentica@azevedobastos.not.br](mailto:autentica@azevedobastos.not.br)

Para informações mais detalhadas deste ato, acesse o site <https://autdigital.azevedobastos.not.br> e informe o *Código de Consulta desta Declaração*.

A consulta desta Declaração estará disponível em nosso site.

<sup>1</sup>**Código de Autenticação Digital:** 107650807191528530647-1 107650807191528530647-8

<sup>2</sup>**Legislações Vigentes:** Lei Federal nº 8.935/94, Lei Federal nº 10.406/2002, Medida Provisória nº 2200/2001, Lei Federal nº 13.105/2015, Lei Estadual nº 8.721/2008, Lei Estadual nº 10.132/2013 e Provimento CGJ Nº 003/2014.

O referido é verdade, dou fé.

### CHAVE DIGITAL

00005b1d734fd94f057f2d69fe6bc05b9f852c80eeaa287d54a6ce765666a97139f43c6b0bbcb0c63b4ffa755b8ef173fe7c3625555eb881cc0105efb38ae1b221a8e1f481e73c7e7d9b8f154930b010



Presidência da República  
Casa Civil  
Medida Provisória Nº 2.200-2,  
de 24 de agosto de 2001.







Ministério do Meio Ambiente  
Instituto Brasileiro do Meio Ambiente e dos Recursos Naturais Renováveis  
CADASTRO TÉCNICO FEDERAL  
CERTIFICADO DE REGULARIDADE - CR



<b>Registro n.º</b>	<b>Data da consulta:</b>	<b>CR emitido em:</b>	<b>CR válido até:</b>
5504039	04/04/2022	04/04/2022	04/07/2022

**Dados básicos:**

CNPJ : 46.686.119/0001-60  
Razão Social : MARCOS RIBEIRO E CIA LTDA  
Nome fantasia : LÍDER BALANÇAS  
Data de abertura : 14/08/1981

**Endereço:**

logradouro: AVENIDA JORGE MELLEM REZEK, 3411  
N.º: 3411 Complemento:  
Bairro: PARQUE INDUSTRIAL Município: ARACATUBA  
CEP: 16075-300 UF: SP

**Cadastro Técnico Federal de Atividades Potencialmente Poluidoras  
e Utilizadoras de Recursos Ambientais – CTF/APP**

<b>Código</b>	<b>Descrição</b>
5-3	Fabricação de aparelhos elétricos e eletrodomésticos

Conforme dados disponíveis na presente data, CERTIFICA-SE que a pessoa jurídica está em conformidade com as obrigações cadastrais e de prestação de informações ambientais sobre as atividades desenvolvidas sob controle e fiscalização do Ibama, por meio do CTF/APP.

O Certificado de Regularidade emitido pelo CTF/APP não desobriga a pessoa inscrita de obter licenças, autorizações, permissões, concessões, alvarás e demais documentos exigíveis por instituições federais, estaduais, distritais ou municipais para o exercício de suas atividades

O Certificado de Regularidade emitido pelo CTF/APP não habilita o transporte e produtos e subprodutos florestais e faunísticos.

<b>Chave de autenticação</b>	VY4VRC87Q3U8YEWZ
------------------------------	------------------



# CONTROLADORIA-GERAL DA UNIÃO

Certidão negativa correccional (CGU-PJ, CEIS, CNEP e CEPIM)

Consultado: **K.C.R. INDUSTRIA E COMERCIO DE EQUIPAMENTOS EIRELI**

CPF/CNPJ: **09.251.627/0001-90**

Certifica-se que, em consulta aos cadastros CGU-PJ, CEIS, CNEP e CEPIM mantidos pela Corregedoria-Geral da União, **NÃO CONSTAM** registros de penalidades vigentes relativas ao CNPJ/CPF consultado.

*Destaca-se que, nos termos da legislação vigente, os referidos cadastros consolidam informações prestadas pelos entes públicos, de todos os Poderes e esferas de governo.*

*O [Sistema CGU-PJ](#) consolida os dados sobre o andamento dos processos administrativos de responsabilização de entes privados no Poder Executivo Federal.*

*O [Cadastro Nacional de Empresas Inidôneas e Suspensas \(CEIS\)](#) apresenta a relação de empresas e pessoas físicas que sofreram sanções que implicaram a restrição de participar de licitações ou de celebrar contratos com a Administração Pública.*

*O [Cadastro Nacional de Empresas Punidas \(CNEP\)](#) apresenta a relação de empresas que sofreram qualquer das punições previstas na Lei nº 12.846/2013 (Lei Anticorrupção).*

*O [Cadastro de Entidades Privadas sem Fins Lucrativos Impedidas \(CEPIM\)](#) apresenta a relação de entidades privadas sem fins lucrativos que estão impedidas de celebrar novos convênios, contratos de repasse ou termos de parceria com a Administração Pública Federal, em função de irregularidades não resolvidas em convênios, contratos de repasse ou termos de parceria firmados anteriormente.*

Certidão emitida às 19:25:44 do dia 31/03/2022 , com validade até o dia 30/04/2022.

Link para consulta da verificação da certidão <https://certidoes.cgu.gov.br/>

Código de controle da certidão: 4PCG2Dk7knJtUh6Ox0Ke

*Qualquer rasura ou emenda invalidará este documento.*



## Secretaria da Fazenda e Planejamento do Estado de São Paulo

### Débitos Tributários Não Inscritos na Dívida Ativa do Estado de São Paulo

CNPJ: 09.251.627/0001-90

Ressalvado o direito da Secretaria da Fazenda e Planejamento do Estado de São Paulo de apurar débitos de responsabilidade da pessoa jurídica acima identificada, é certificado que **não constam débitos** declarados ou apurados pendentes de inscrição na Dívida Ativa de responsabilidade do estabelecimento matriz/filial acima identificado.

Certidão nº 22030586231-48  
Data e hora da emissão 31/03/2022 19:22:20  
Validade 6 (seis) meses, contados da data de sua expedição.

Qualquer rasura ou emenda invalidará este documento.

A aceitação desta certidão está condicionada à verificação de sua autenticidade no sítio [www.pfe.fazenda.sp.gov.br](http://www.pfe.fazenda.sp.gov.br)



# PROCURADORIA GERAL DO ESTADO

## Procuradoria da Dívida Ativa

### Certidão Negativa de Débitos Tributários da Dívida Ativa do Estado de São Paulo

CNPJ Base: 09.251.627

Ressalvado o direito de a Fazenda do Estado de São Paulo cobrar ou inscrever quaisquer dívidas de responsabilidade da pessoa jurídica/física acima identificada que vierem a ser apuradas, é certificado que:

**não constam débitos inscritos em Dívida Ativa de responsabilidade do Interessado(a).**

Tratando-se de CRDA emitida para pessoa jurídica, a pesquisa na base de dados é feita por meio do CNPJ Base, de modo que a certidão negativa abrange todos os estabelecimentos do contribuinte, cuja raiz do CNPJ seja aquela acima informada.

Certidão nº 35370700 Folha 1 de 1  
Data e hora da emissão 31/03/2022 19:21:28 (hora de Brasília)  
Validade 30 (TRINTA) dias, contados da emissão.

Certidão emitida nos termos da Resolução Conjunta SF-PGE nº 2, de 9 de maio de 2013.

Qualquer rasura ou emenda invalidará este documento.

A aceitação desta certidão está condicionada à verificação de sua autenticidade no sítio

<http://www.dividaativa.pge.sp.gov.br>



31/03/2022

0056249974

**PODER JUDICIÁRIO**  
**TRIBUNAL DE JUSTIÇA DO ESTADO DE SÃO PAULO**  
**CERTIDÃO ESTADUAL DE DISTRIBUIÇÕES CÍVEIS**

**CERTIDÃO Nº: 6318408**

**FOLHA: 1/1**

A autenticidade desta certidão poderá ser confirmada pela internet no site do Tribunal de Justiça.

A Diretoria de Serviço Técnico de Informações Cíveis do(a) Comarca de São Paulo - Capital, no uso de suas atribuições legais,

**CERTIFICA E DÁ FÉ** que, pesquisando os registros de distribuições de **PEDIDOS DE FALÊNCIA, CONCORDATAS, RECUPERAÇÕES JUDICIAIS E EXTRAJUDICIAIS**, anteriores a 30/03/2022, verificou **NADA CONSTAR** como réu/requerido/interessado em nome de: \*\*\*\*\*

**K.C.R. INDUSTRIA E COMERCIO DE EQUIPAMENTOS EIRELI**, CNPJ: 09.251.627/0001-90, conforme indicação constante do pedido de certidão.\*\*\*\*\*

Esta certidão não aponta ordinariamente os processos em que a pessoa cujo nome foi pesquisado figura como autor (a). São apontados os feitos com situação em tramitação já cadastrados no sistema informatizado referentes a todas as Comarcas/Foros Regionais e Distritais do Estado de São Paulo.

A data de informatização de cada Comarca/Foro pode ser verificada no Comunicado SPI nº 22/2019.

Esta certidão considera os feitos distribuídos na 1ª Instância, mesmo que estejam em Grau de Recurso.

Não existe conexão com qualquer outra base de dados de instituição pública ou com a Receita Federal que verifique a identidade do NOME/RAZÃO SOCIAL com o CPF/CNPJ. A conferência dos dados pessoais fornecidos pelo pesquisado é de responsabilidade exclusiva do destinatário da certidão.

A certidão em nome de pessoa jurídica considera os processos referentes à matriz e às filiais e poderá apontar feitos de homônimos não qualificados com tipos empresariais diferentes do nome indicado na certidão (EIRELI, S/C, S/S, EPP, ME, MEI, LTDA).

Esta certidão só tem validade mediante assinatura digital.

Esta certidão é sem custas.

São Paulo, 31 de março de 2022.

PEDIDO Nº:

0056249974





**MINISTÉRIO DA FAZENDA**  
**Secretaria da Receita Federal do Brasil**  
**Procuradoria-Geral da Fazenda Nacional**

**CERTIDÃO NEGATIVA DE DÉBITOS RELATIVOS AOS TRIBUTOS FEDERAIS E À DÍVIDA  
ATIVA DA UNIÃO**

**Nome: K.C.R. INDUSTRIA E COMERCIO DE EQUIPAMENTOS EIRELI**  
**CNPJ: 09.251.627/0001-90**

Ressalvado o direito de a Fazenda Nacional cobrar e inscrever quaisquer dívidas de responsabilidade do sujeito passivo acima identificado que vierem a ser apuradas, é certificado que não constam pendências em seu nome, relativas a créditos tributários administrados pela Secretaria da Receita Federal do Brasil (RFB) e a inscrições em Dívida Ativa da União (DAU) junto à Procuradoria-Geral da Fazenda Nacional (PGFN).

Esta certidão é válida para o estabelecimento matriz e suas filiais e, no caso de ente federativo, para todos os órgãos e fundos públicos da administração direta a ele vinculados. Refere-se à situação do sujeito passivo no âmbito da RFB e da PGFN e abrange inclusive as contribuições sociais previstas nas alíneas 'a' a 'd' do parágrafo único do art. 11 da Lei no 8.212, de 24 de julho de 1991.

A aceitação desta certidão está condicionada à verificação de sua autenticidade na Internet, nos endereços <<http://rfb.gov.br>> ou <<http://www.pgfn.gov.br>>.

Certidão emitida gratuitamente com base na Portaria Conjunta RFB/PGFN no 1.751, de 2/10/2014.

Emitida às 09:09:41 do dia 29/03/2022 <hora e data de Brasília>.

Válida até 25/09/2022.

Código de controle da certidão: **98C8.9FC1.B3B9.7B50**

Qualquer rasura ou emenda invalidará este documento.

[Voltar](#)[Imprimir](#)

## Certificado de Regularidade do FGTS - CRF

**Inscrição:** 09.251.627/0001-90

**Razão Social:** K C R COMERCIO DE EQUIPAMENTOS LTDA ME

**Endereço:** RUA MARECHAL M MORAES 88 / PQ INDUSTRIAL / ARACATUBA / SP /  
16075-000

A Caixa Econômica Federal, no uso da atribuição que lhe confere o Art. 7, da Lei 8.036, de 11 de maio de 1990, certifica que, nesta data, a empresa acima identificada encontra-se em situação regular perante o Fundo de Garantia do Tempo de Serviço - FGTS.

O presente Certificado não servirá de prova contra cobrança de quaisquer débitos referentes a contribuições e/ou encargos devidos, decorrentes das obrigações com o FGTS.

**Validade:** 20/03/2022 a 18/04/2022

**Certificação Número:** 2022032000551097278487

Informação obtida em 31/03/2022 19:23:48

A utilização deste Certificado para os fins previstos em Lei esta condicionada a verificação de autenticidade no site da Caixa:  
**[www.caixa.gov.br](http://www.caixa.gov.br)**



## PREFEITURA MUNICIPAL DE ARAÇATUBA

Secretaria Municipal de Finanças  
Departamento de Rendas Municipal

### Certidão Negativa de Tributos Municipais

Certidão número : 7875-5458-5501  
Contribuinte : K.C.R. INDUSTRIA E COMERCIO DE EQUIPAMENTOS EIRELI  
CNPJ / CPF : 09.251.627/0001-90  
Inscrição : 1605674  
Endereço : RUA: MARECHAL MASCARENHAS DE MORAIS, 88  
Bairro : JARDIM PARQUE INDUSTRIAL, CEP: 16075-370.  
Emitida em : 31/03/2022 às 19:23:48  
Válida até : 30/04/2022



Ressalvando o direito que cabe a Fazenda Pública Municipal de exigir na forma da Legislação vigente, os Tributos ou quaisquer outros emolumentos que por ventura venham a ser apurados;

**Certifica que em relação ao contribuinte acima descrito nada deve até a emissão desta, em relação aos Tributos Municipais, inclusive Imobiliários e Mobiliários, administrados pela Secretaria da Fazenda Municipal.**

As informações desta estão contidas em nosso Cadastro.

Certidão expedida **via Internet**

A autenticidade desta certidão deverá ser confirmada na página da Secretaria Municipal de Finanças (

<http://201.49.72.130:8083/issonline/servlet/haenticadocumento>).