

**BOREAL SUL COMERCIAL LTDA**

**CNPJ – 39.422.751/0001-31**

**NIRE: 41209558249**

**SEGUNDA ALTERAÇÃO CONTRATUAL**

**JESSICA RAIANE DAS NEVES ANTUNES**, BRASILEIRA, SOLTEIRA, EMPRESARIA, natural da cidade de Pariquera-Açu – SP, data de nascimento 13/04/1995, portador da Carteira de Identidade (RG): nº 153930449, expedida por SSP/PR e CPF: nº 442.604.838-97, residente e domiciliada na cidade de Curitiba - PR, na RUA ISAIAS REGIS DE MIRANDA, nº 386, HAUER, CEP: 81630-050;

Único sócio da empresa **BOREAL SUL COMERCIAL LTDA**, com sede a RUA FRANCISCO MUNOZ MADRID, 625 Bairro: ROSEIRA DE SAO SEBASTIAO Cidade: São Jose dos Pinhais/ Pr Cep: 83070-152, inscrito no CNPJ sob nº 39.422.751/0001-31 e registrada na JUCEPAR sob NIRE 41209558249, regida este ato constitutivo pelo Código Civil, Lei 10.406 de 10 de Janeiro de 2002, deliberam, de comum acordo e na melhor forma de direito, alterar seu contrato social mediante as cláusulas e condições que seguem:

**CLÁUSULA PRIMEIRA – DO ENDEREÇO:** Fica alterado o endereço da sociedade para RODOVIA JOAO LEOPOLDO JACOMEL, 4459 BLOCO 109 SALA 05, JARDIM PRIMAVERA Cidade: PIRAQUARA/ PR Cep: 83302-000.

**CLAUSULA SEGUNDA - DAS DISPOSIÇÕES FINAIS:** Ficam inalteradas as demais cláusulas do Instrumento Constitutivo que não colidem com as disposições do presente dispositivo.

Curitiba - PR, 09 de Agosto de 2022

---

JESSICA RAIANE DAS NEVES ANTUNES  
Sócio/Administrador



## ASSINATURA ELETRÔNICA

Certificamos que o ato da empresa BOREAL SUL COMERCIAL LTDA consta assinado digitalmente por:

IDENTIFICAÇÃO DO(S) ASSINANTE(S)	
CPF/CNPJ	Nome
44260483897	JESSICA RAIANE DAS NEVES ANTUNES



JUNTA COMERCIAL  
DO PARANÁ

CERTIFICO O REGISTRO EM 12/08/2022 10:36 SOB Nº 20225413680.  
PROTOCOLO: 225413680 DE 11/08/2022.  
CÓDIGO DE VERIFICAÇÃO: 12210566945. CNPJ DA SEDE: 39422751000131.  
NIRE: 41209558249. COM EFEITOS DO REGISTRO EM: 09/08/2022.  
BOREAL SUL COMERCIAL LTDA

LEANDRO MARCOS RAYSEL BISCAIA  
SECRETÁRIO-GERAL  
[www.empresafacil.pr.gov.br](http://www.empresafacil.pr.gov.br)

**BOREAL SUL COMERCIAL LTDA****CNPJ – 39.422.751/0001-31****NIRE: 41209558249****PRIMEIRA ALTERAÇÃO CONTRATUAL**

**JESSICA RAIANE DAS NEVES ANTUNES**, BRASILEIRA, SOLTEIRA, EMPRESARIA, natural da cidade de Pariquera-Açu – SP, data de nascimento 13/04/1995, portador da Carteira de Identidade (RG): nº 153930449, expedida por SSP/PR e CPF: nº 442.604.838-97, residente e domiciliada na cidade de Curitiba - PR, na RUA ISAIAS REGIS DE MIRANDA, nº 386, HAUER, CEP: 81630-050;

Único sócio da empresa **BOREAL SUL COMERCIAL LTDA**, com sede a RUA HEITOR STOCKLER DE FRANCA, nº 396, CONJ 1407 ANDAR 14 COND NEO SUPER QUADRA ED BLOCO NEO SUPER QUADRA TOR, CENTRO CIVICO, Curitiba - PR, CEP: 80030030, inscrito no CNPJ sob nº 39.422.751/0001-31 e registrada na JUCEPAR sob NIRE 41209558249, regida este ato constitutivo pelo Código Civil, Lei 10.406 de 10 de Janeiro de 2002, deliberam, de comum acordo e na melhor forma de direito, alterar seu contrato social mediante as cláusulas e condições que seguem:

**CLÁUSULA PRIMEIRA – DO ENDEREÇO:** Fica alterado o endereço da sociedade para RUA FRANCISCO MUNOZ MADRID, 625 Bairro: ROSEIRA DE SAO SEBASTIAO Cidade: São Jose dos Pinhais/ Pr Cep: 83070-152.

**CLAUSULA SEGUNDA – DO CAPITAL SOCIAL:** O capital social é elevado para R\$ 200.000,00 (Duzentos Mil Reais) com a integralização de R\$ 120.000,00 (Cento e Vinte Mil Reais) em dinheiro pela sócia JESSICA RAIANE DAS NEVES ANTUNES.

Sendo assim, o capital fica distribuído da seguinte maneira:

NOME DOS SOCIOS	QTDE DE QUOTAS	VALOR EM R\$	%
<b>JESSICA RAIANE DAS NEVES ANTUNES</b>	200.000	200.000,00	100,00
TOTAL	200.000	200.000,00	100,00

**CLAUSULA SEXTA** – Para tanto, passa a transcrever, na integra, seu CONTRATO SOCIAL da referida empresa, com o teor seguinte:

**BOREAL SUL COMERCIAL LTDA****CNPJ – 39.422.751/0001-31****CONTRATO SOCIAL**

**JESSICA RAIANE DAS NEVES ANTUNES**, BRASILEIRA, SOLTEIRA, EMPRESARIA, natural da cidade de

**BOREAL SUL COMERCIAL LTDA****CNPJ – 39.422.751/0001-31****NIRE: 41209558249****PRIMEIRA ALTERAÇÃO CONTRATUAL**

Pariquera-Açu – SP, data de nascimento 13/04/1995, portador da Carteira de Identidade (RG): nº 153930449, expedida por SSP/PR e CPF: nº 442.604.838-97, residente e domiciliada na cidade de Curitiba - PR, na RUA ISAIAS REGIS DE MIRANDA, nº 386, HAUER, CEP: 81630-050;

Resolve, constituir uma sociedade limitada unipessoal, nos termos da Lei nº 10.406/2002, mediante as condições e cláusulas seguintes:

**CLÁUSULA I - DO NOME EMPRESARIAL (art. 997, II, CC)**

A sociedade adotará como nome empresarial: **BOREAL SUL COMERCIAL LTDA**, e usará a expressão BOREAL SUL COMERCIAL LTDA como nome fantasia.

**CLÁUSULA II - DA SEDE (art. 997, II, CC)**

A sociedade terá sua sede no seguinte endereço: RUA FRANCISCO MUNOZ MADRID, 625 Bairro: ROSEIRA DE SAO SEBASTIAO Cidade: São Jose dos Pinhais/ Pr Cep: 83070-152

**CLÁUSULA III - DO OBJETO SOCIAL (art. 997, II, CC)**

A sociedade terá por objeto o exercício das seguintes atividades econômica: COMERCIO ATACADISTA DE OUTRAS MAQUINAS E EQUIPAMENTOS NAO ESPECIFICADOS ANTERIORMENTE PARTES E PECAS COMERCIO A VAREJO DE AUTOMOVEIS, CAMIONETAS E UTILITARIOS NOVOS COMERCIO A VAREJO DE AUTOMOVEIS, CAMIONETAS E UTILITARIOS USADOS COMERCIO POR ATACADO DE AUTOMOVEIS, CAMIONETAS E UTILITARIOS NOVOS E USADOS COMERCIO POR ATACADO DE CAMINHOS NOVOS E USADOS COMERCIO SOB CONSIGNACAO DE VEICULOS AUTOMOTORES COMERCIO A VAREJO DE PECAS E ACESSORIOS NOVOS PARA VEICULOS AUTOMOTORES COMERCIO A VAREJO DE PNEUMATICOS E CAMARAS-DE-AR COMERCIO A VAREJO DE MOTOCICLETAS E MOTONETAS USADAS COMERCIO ATACADISTA DE MAQUINAS, APARELHOS E EQUIPAMENTOS PARA USO ODONTO-MEDICO-HOSPITALAR COMERCIO ATACADISTA DE MAQUINAS E EQUIPAMENTOS PARA USO COMERCIAL PARTES E PECAS COMERCIO VAREJISTA DE LUBRIFICANTES COMERCIO VAREJISTA DE TINTAS E MATERIAIS PARA PINTURA COMERCIO VAREJISTA DE MATERIAL ELETRICO COMERCIO VAREJISTA DE VIDROS COMERCIO VAREJISTA DE FERRAGENS E FERRAMENTAS COMERCIO VAREJISTA DE MATERIAIS HIDRAULICOS COMERCIO VAREJISTA DE CAL, AREIA, PEDRA BRITADA, TIJOLOS E TELHAS COMERCIO VAREJISTA DE MATERIAIS DE CONSTRUCAO EM GERAL COMERCIO VAREJISTA ESPECIALIZADO DE EQUIPAMENTOS E SUPRIMENTOS DE INFORMATICA COMERCIO VAREJISTA ESPECIALIZADO DE EQUIPAMENTOS DE TELEFONIA E COMUNICACAO COMERCIO VAREJISTA ESPECIALIZADO DE ELETRODOMESTICOS E EQUIPAMENTOS DE AUDIO E VIDEO COMERCIO VAREJISTA DE MOVEIS COMERCIO VAREJISTA DE ARTIGOS DE COLCHOARIA COMERCIO VAREJISTA DE ARTIGOS DE ILUMINACAO COMERCIO VAREJISTA ESPECIALIZADO DE PECAS E ACESSORIOS PARA APARELHOS



**BOREAL SUL COMERCIAL LTDA****CNPJ – 39.422.751/0001-31****NIRE: 41209558249****PRIMEIRA ALTERAÇÃO CONTRATUAL**

ELETRONICOS PARA USO DOMESTICO COMERCIO VAREJISTA DE ARTIGOS DE TAPECARIA, CORTINAS E PERSIANAS COMERCIO VAREJISTA DE OUTROS ARTIGOS DE USO DOMESTICO COMERCIO VAREJISTA DE ARTIGOS DE PAPELARIA COMERCIO VAREJISTA DE ARTIGOS DE CACA, PESCA E CAMPING COMERCIO VAREJISTA DE EMBARCACOES E OUTROS VEICULOS RECREATIVOS PECAS E ACESSORIOS COMERCIO VAREJISTA DE MEDICAMENTOS VETERINARIOS COMERCIO VAREJISTA DE ARTIGOS MEDICOS E ORTOPEDICOS COMERCIO VAREJISTA DE ARTIGOS DE OPTICA COMERCIO VAREJISTA DE ARTIGOS DO VESTUARIO E ACESSORIOS COMERCIO VAREJISTA DE EQUIPAMENTOS PARA ESCRITORIO COMERCIO VAREJISTA DE OUTROS PRODUTOS NAO ESPECIFICADOS ANTERIORMENTE ATIVIDADES AUXILIARES DOS TRANSPORTES TERRESTRES ATIVIDADES DE DESPACHANTES ADUANEIROS FORNECIMENTO DE ALIMENTOS PREPARADOS PREPONDERANTEMENTE PARA EMPRESAS ATIVIDADES DE PRESTACAO DE SERVICOS DE INFORMACAO LOCAAO DE AUTOMOVEIS SEM CONDUTOR ALUGUEL DE OUTROS OBJETOS PESSOAIS E DOMESTICOS ALUGUEL DE MAQUINAS E EQUIPAMENTOS PARA CONSTRUCAO SEM OPERADOR, EXCETO ANDAIMES ALUGUEL DE ANDAIMES ALUGUEL DE PALCOS, COBERTURAS E OUTRAS ESTRUTURAS DE USO TEMPORARIO ALUGUEL DE OUTRAS MAQUINAS E EQUIPAMENTOS COMERCIAIS E INDUSTRIAIS ATIVIDADES DE SERVICOS DE SEGURANCA ATIVIDADES DE SERVICOS PRESTADOS PRINCIPALMENTE AS EMPRESAS ATIVIDADES DE SERVICOS PESSOAIS

E exercerá as seguintes atividades:

CNAE Nº 4669-9/99 - Comércio atacadista de outras máquinas e equipamentos não especificados anteriormente;

partes e peças

CNAE Nº 4664-8/00 - Comércio atacadista de máquinas, aparelhos e equipamentos para uso odonto-médico-hospitalar;

partes e peças

CNAE Nº 4665-6/00 - Comércio atacadista de máquinas e equipamentos para uso comercial;

partes e peças

CNAE Nº 4763-6/05 - Comércio varejista de embarcações e outros veículos recreativos; peças e acessórios

CNAE Nº 9609-2/99 - Outras atividades de serviços pessoais não especificadas anteriormente

CNAE Nº 4541-2/04 - Comércio a varejo de motocicletas e motonetas usadas

CNAE Nº 4511-1/01 - Comércio a varejo de automóveis, camionetas e utilitários novos

CNAE Nº 4511-1/02 - Comércio a varejo de automóveis, camionetas e utilitários usados

CNAE Nº 4511-1/03 - Comércio por atacado de automóveis, camionetas e utilitários novos e usados

CNAE Nº 4511-1/04 - Comércio por atacado de caminhões novos e usados

CNAE Nº 4512-9/02 - Comércio sob consignação de veículos automotores

CNAE Nº 4530-7/03 - Comércio a varejo de peças e acessórios novos para veículos automotores

CNAE Nº 4530-7/05 - Comércio a varejo de pneumáticos e câmaras-de-ar

CNAE Nº 4732-6/00 - Comércio varejista de lubrificantes

**BOREAL SUL COMERCIAL LTDA****CNPJ – 39.422.751/0001-31****NIRE: 41209558249****PRIMEIRA ALTERAÇÃO CONTRATUAL**

CNAE Nº 4741-5/00 - Comércio varejista de tintas e materiais para pintura  
CNAE Nº 4742-3/00 - Comércio varejista de material elétrico  
CNAE Nº 4743-1/00 - Comércio varejista de vidros  
CNAE Nº 4744-0/01 - Comércio varejista de ferragens e ferramentas  
CNAE Nº 4744-0/03 - Comércio varejista de materiais hidráulicos  
CNAE Nº 4744-0/04 - Comércio varejista de cal, areia, pedra britada, tijolos e telhas  
CNAE Nº 4744-0/99 - Comércio varejista de materiais de construção em geral  
CNAE Nº 4752-1/00 - Comércio varejista especializado de equipamentos de telefonia e comunicação  
CNAE Nº 4753-9/00 - Comércio varejista especializado de eletrodomésticos e equipamentos de áudio e vídeo  
CNAE Nº 4754-7/01 - Comércio varejista de móveis  
CNAE Nº 4754-7/02 - Comércio varejista de artigos de colchoaria  
CNAE Nº 4754-7/03 - Comércio varejista de artigos de iluminação  
CNAE Nº 4757-1/00 - Comércio varejista especializado de peças e acessórios para aparelhos eletroeletrônicos para uso doméstico, exceto informática e comunicação  
CNAE Nº 4759-8/01 - Comércio varejista de artigos de tapeçaria, cortinas e persianas  
CNAE Nº 4761-0/03 - Comércio varejista de artigos de papelaria  
CNAE Nº 4763-6/04 - Comércio varejista de artigos de caça, pesca e camping  
CNAE Nº 4771-7/04 - Comércio varejista de medicamentos veterinários  
CNAE Nº 4773-3/00 - Comércio varejista de artigos médicos e ortopédicos  
CNAE Nº 4774-1/00 - Comércio varejista de artigos de óptica  
CNAE Nº 4781-4/00 - Comércio varejista de artigos do vestuário e acessórios  
CNAE Nº 4789-0/07 - Comércio varejista de equipamentos para escritório  
CNAE Nº 4789-0/99 - Comércio varejista de outros produtos não especificados anteriormente  
CNAE Nº 5229-0/99 - Outras atividades auxiliares dos transportes terrestres não especificadas anteriormente  
CNAE Nº 5250-8/02 - Atividades de despachantes aduaneiros  
CNAE Nº 5620-1/01 - Fornecimento de alimentos preparados preponderantemente para empresas  
CNAE Nº 6399-2/00 - Outras atividades de prestação de serviços de informação não especificadas anteriormente  
CNAE Nº 7711-0/00 - Locação de automóveis sem condutor  
CNAE Nº 7729-2/99 - Aluguel de outros objetos pessoais e domésticos não especificados anteriormente  
CNAE Nº 7732-2/01 - Aluguel de máquinas e equipamentos para construção sem operador, exceto andaimes  
CNAE Nº 7732-2/02 - Aluguel de andaimes  
CNAE Nº 7739-0/03 - Aluguel de palcos, coberturas e outras estruturas de uso temporário, exceto andaimes  
CNAE Nº 7739-0/99 - Aluguel de outras máquinas e equipamentos comerciais e industriais não especificados anteriormente, sem operador  
CNAE Nº 8299-7/99 - Outras atividades de serviços prestados principalmente às empresas não especificadas anteriormente

**BOREAL SUL COMERCIAL LTDA****CNPJ – 39.422.751/0001-31****NIRE: 41209558249****PRIMEIRA ALTERAÇÃO CONTRATUAL**

CNAE Nº 4751-2/01 - Comércio varejista especializado de equipamentos e suprimentos de informática

CNAE Nº 8020-0/02 - Outras atividades de serviços de segurança

CNAE Nº 4759-8/99 - Comércio varejista de outros artigos de uso pessoal e doméstico não especificados anteriormente

**CLÁUSULA IV - DO INÍCIO DAS ATIVIDADES E PRAZO DE DURAÇÃO (art. 53, III, F, Decreto nº 1.800/96)**

A sociedade deu inicio as atividades em 14/10/2020 e seu prazo de duração é indeterminado.

**CLÁUSULA V - DO CAPITAL (ART. 997, III e IV e ART. 1.052 e 1.055, CC)**

O capital será de R\$ 200.000,00 (Duzentos Mil Reais), dividido em 200.000 quotas, no valor nominal de R\$ 1,00 (um real) cada uma, formado por R\$ 200.000,00 (Duzentos Mil Reais) em moeda corrente no País.

**Parágrafo único.** O capital encontra-se subscrito e integralizado pelos sócios da seguinte forma:

NOME DOS SOCIOS	QTDE DE QUOTAS	VALOR EM R\$	%
<b>JESSICA RAIANE DAS NEVES ANTUNES</b>	200.000	200.000,00	100,00
TOTAL	200.000	200.000,00	100,00

**CLÁUSULA VI - DA ADMINISTRAÇÃO (ART. 997, VI; 1.013, 1.015; 1.064, CC)**

A administração da sociedade será exercida pelo sócio **JESSICA RAIANE DAS NEVES ANTUNES** que representará legalmente a sociedade e poderá praticar todo e qualquer ato de gestão pertinente ao objeto social.

**Parágrafo único.** Não constituindo o objeto social, a alienação ou a oneração de bens imóveis depende de autorização da maioria.

**CLÁUSULA VII - DO BALANÇO PATRIMONIAL (art. 1.065, CC)**

Ao término de cada exercício, em 31 de Dezembro, o administrador prestará contas justificadas de sua administração, procedendo à elaboração do inventário, do balanço patrimonial e do balanço de resultado econômico, cabendo ao empresário, os lucros ou perdas apuradas.

**CLÁUSULA VIII - DECLARAÇÃO DE DESIMPEDIMENTO DE ADMINISTRADOR (art. 1.011, § 1º CC e art. 37, II da Lei nº 8.934 de 1994 )**

O Administrador declara, sob as penas da lei, de que não está impedido de exercer a administração da empresa, por lei especial, ou em virtude de condenação criminal, ou por se encontrar sob os efeitos dela, a pena que vede, ainda que temporariamente, o acesso a cargos públicos; ou por crime falimentar, de prevaricação, peita ou suborno, concussão, peculato, ou contra a economia popular, contra o sistema financeiro nacional, contra normas de defesa da concorrência, contra as relações de consumo, fé pública, ou a propriedade.

**CLÁUSULA IX - DO PRÓ LABORE**

**BOREAL SUL COMERCIAL LTDA****CNPJ – 39.422.751/0001-31****NIRE: 41209558249****PRIMEIRA ALTERAÇÃO CONTRATUAL**

O sócio poderá, fixar uma retirada mensal, a título de pro labore para o sócio administrador, observadas as disposições regulamentares pertinentes.

**CLÁUSULA X - DISTRIBUIÇÃO DE LUCROS**

A sociedade poderá levantar balanços intermediários ou intercalares e distribuir os lucros evidenciados nos mesmos.

**CLÁUSULA XI - DA RETIRADA OU FALECIMENTO DE SÓCIO**

Retirando-se, falecendo ou interditado qualquer sócio, a sociedade continuará suas atividades com os herdeiros, sucessores e o incapaz, desde que autorizado legalmente. Não sendo possível ou inexistindo interesse destes ou do(s) sócio(s) remanescente(s) na continuidade da sociedade, esta será liquidada após a apuração do Balanço Patrimonial na data do evento. O resultado positivo ou negativo será distribuído ou suportado pelos sócios na proporção de suas quotas.

**Parágrafo único** - O mesmo procedimento será adotado em outros casos em que a sociedade se resolva em relação a seu sócio.

**CLÁUSULA XII - DA CESSÃO DE QUOTAS**

As quotas são indivisíveis e não poderão ser cedidas ou transferidas a terceiros sem o consentimento do outro sócio, a quem fica assegurado, em igualdade de condições e preço direito de preferência para a sua aquisição se postas à venda, formalizando, se realizada a cessão delas, a alteração contratual pertinente.

**CLÁUSULA XIII - DA RESPONSABILIDADE**

A responsabilidade de cada sócio é restrita ao valor das suas quotas, mas todos respondem solidariamente pela integralização do capital social.

**CLÁUSULA XIV - DO FORO**

Fica eleito o Foro da Comarca de São Jose dos Pinhais - PR, para qualquer ação fundada neste contrato, renunciando-se a qualquer outro por muito especial que seja.

E por estarem em perfeito acordo, em tudo que neste instrumento particular foi lavrado, obrigam-se a cumprir o presente ato constitutivo, e assinam o presente instrumento em uma única via que será destinada ao registro e arquivamento na Junta Comercial do Estado do Paraná.

Curitiba - PR, 29 de março de 2022

---

JESSICA RAIANE DAS NEVES ANTUNES  
Sócio/Administrador



## ASSINATURA ELETRÔNICA

Certificamos que o ato da empresa BOREAL SUL COMERCIAL LTDA consta assinado digitalmente por:

IDENTIFICAÇÃO DO(S) ASSINANTE(S)	
CPF/CNPJ	Nome
44260483897	JESSICA RAIANE DAS NEVES ANTUNES



CERTIFICO O REGISTRO EM 06/04/2022 07:12 SOB Nº 20221972510.  
PROTOCOLO: 221972510 DE 05/04/2022.  
CÓDIGO DE VERIFICAÇÃO: 12204321090. CNPJ DA SEDE: 39422751000131.  
NIRE: 41209558249. COM EFEITOS DO REGISTRO EM: 29/03/2022.  
BOREAL SUL COMERCIAL LTDA

LEANDRO MARCOS RAYSEL BISCAIA  
SECRETÁRIO-GERAL  
[www.empresafacil.pr.gov.br](http://www.empresafacil.pr.gov.br)

# CONTRATO SOCIAL DE CONSTITUIÇÃO DE SOCIEDADE EMPRESÁRIA LIMITADA UNIPESSOAL

## BOREAL SUL COMERCIAL LTDA

Pelo presente instrumento particular de Contrato Social:

**JESSICA RAIANE DAS NEVES ANTUNES**, BRASILEIRA, SOLTEIRA, EMPRESARIA, natural da cidade de Parquera-Açu – SP, data de nascimento 13/04/1995, portador da Carteira de Identidade (RG): nº 153930449, expedida por SSP/PR e CPF: nº 442.604.838-97, residente e domiciliada na cidade de Curitiba - PR, na RUA ISAIAS REGIS DE MIRANDA, nº 386, HAUER, CEP: 81630-050;

Resolve, constituir uma sociedade limitada unipessoal, nos termos da Lei nº 10.406/2002, mediante as condições e cláusulas seguintes:

### **CLÁUSULA I - DO NOME EMPRESARIAL (art. 997, II, CC)**

A sociedade adotará como nome empresarial: **BOREAL SUL COMERCIAL LTDA**, e usará a expressão BOREAL SUL COMERCIAL LTDA como nome fantasia.

### **CLÁUSULA II - DA SEDE (art. 997, II, CC)**

A sociedade terá sua sede no seguinte endereço: RUA HEITOR STOCKLER DE FRANCA, nº 396, CONJ 1407 ANDAR 14 COND NEO SUPER QUADRA ED BLOCO NEO SUPER QUADRA TOR, CENTRO CIVICO, Curitiba - PR, CEP: 80030030.

### **CLÁUSULA III - DO OBJETO SOCIAL (art. 997, II, CC)**

A sociedade terá por objeto o exercício das seguintes atividades econômica: COMÉRCIO ATACADISTA DE OUTRAS MÁQUINAS E EQUIPAMENTOS NÃO ESPECIFICADOS ANTERIORMENTE; PARTES E PEÇAS COMÉRCIO A VAREJO DE AUTOMÓVEIS, CAMIONETAS E UTILITÁRIOS NOVOS COMÉRCIO A VAREJO DE AUTOMÓVEIS, CAMIONETAS E UTILITÁRIOS USADOS COMÉRCIO POR ATACADO DE AUTOMÓVEIS, CAMIONETAS E UTILITÁRIOS NOVOS E USADOS COMÉRCIO POR ATACADO DE CAMINHÕES NOVOS E USADOS COMÉRCIO SOB CONSIGNAÇÃO DE VEÍCULOS AUTOMOTORES COMÉRCIO A VAREJO DE PEÇAS E ACESSÓRIOS NOVOS PARA VEÍCULOS AUTOMOTORES COMÉRCIO A VAREJO DE PNEUMÁTICOS E CÂMARAS-DE-AER COMÉRCIO A VAREJO DE MOTOCICLETAS E MOTONETAS USADAS COMÉRCIO ATACADISTA DE MÁQUINAS, APARELHOS E EQUIPAMENTOS PARA USO ODONTO-MÉDICO-HOSPITALAR COMÉRCIO ATACADISTA DE MÁQUINAS E EQUIPAMENTOS PARA USO COMERCIAL; PARTES E PEÇAS COMÉRCIO VAREJISTA DE LUBRIFICANTES COMÉRCIO VAREJISTA DE TINTAS E MATERIAIS PARA PINTURA COMÉRCIO VAREJISTA DE MATERIAL ELÉTRICO COMÉRCIO VAREJISTA DE VIDROS COMÉRCIO VAREJISTA DE FERRAGENS E FERRAMENTAS COMÉRCIO VAREJISTA DE MATERIAIS HIDRÁULICOS COMÉRCIO VAREJISTA DE CAL, AREIA, PEDRA BRITADA, TIJOLOS E TELHAS COMÉRCIO VAREJISTA DE MATERIAIS DE CONSTRUÇÃO EM GERAL COMÉRCIO VAREJISTA ESPECIALIZADO DE EQUIPAMENTOS E SUPRIMENTOS DE INFORMÁTICA COMÉRCIO VAREJISTA ESPECIALIZADO DE EQUIPAMENTOS DE TELEFONIA E COMUNICAÇÃO COMÉRCIO VAREJISTA ESPECIALIZADO DE ELETRODOMÉSTICOS E EQUIPAMENTOS DE ÁUDIO E VÍDEO COMÉRCIO VAREJISTA DE MÓVEIS COMÉRCIO VAREJISTA DE ARTIGOS DE COLCHOARIA COMÉRCIO VAREJISTA DE ARTIGOS DE ILUMINAÇÃO COMÉRCIO VAREJISTA ESPECIALIZADO DE PEÇAS E ACESSÓRIOS PARA APARELHOS ELETROELETRÔNICOS PARA USO DOMÉSTICO COMÉRCIO VAREJISTA DE ARTIGOS DE TAPEÇARIA, CORTINAS E PERSIANAS COMÉRCIO VAREJISTA DE OUTROS ARTIGOS DE USO DOMÉSTICO COMÉRCIO VAREJISTA DE ARTIGOS DE PAPELARIA COMÉRCIO VAREJISTA DE ARTIGOS DE CAÇA, PESCA E CAMPING COMÉRCIO VAREJISTA DE EMBARCAÇÕES E OUTROS VEÍCULOS RECREATIVOS; PEÇAS E ACESSÓRIOS COMÉRCIO VAREJISTA DE MEDICAMENTOS VETERINÁRIOS COMÉRCIO VAREJISTA DE ARTIGOS MÉDICOS E ORTOPÉDICOS COMÉRCIO VAREJISTA DE ARTIGOS DE ÓPTICA COMÉRCIO VAREJISTA DE ARTIGOS DO VESTUÁRIO E ACESSÓRIOS COMÉRCIO VAREJISTA DE EQUIPAMENTOS PARA ESCRITÓRIO COMÉRCIO VAREJISTA DE OUTROS PRODUTOS NÃO ESPECIFICADOS ANTERIORMENTE ATIVIDADES AUXILIARES DOS TRANSPORTES TERRESTRES ATIVIDADES DE DESPACHANTES ADUANEIROS FORNECIMENTO DE ALIMENTOS PREPARADOS PREPONDERANTEMENTE PARA EMPRESAS ATIVIDADES DE PRESTAÇÃO DE SERVIÇOS DE INFORMAÇÃO LOCAÇÃO DE AUTOMÓVEIS SEM CONDUTOR ALUGUEL DE OUTROS OBJETOS PESSOAIS E DOMÉSTICOS ALUGUEL DE MÁQUINAS E EQUIPAMENTOS PARA CONSTRUÇÃO SEM OPERADOR, EXCETO ANDAIMES ALUGUEL DE ANDAIMES ALUGUEL DE PALCOS, COBERTURAS E OUTRAS ESTRUTURAS DE USO TEMPORÁRIO ALUGUEL DE OUTRAS MÁQUINAS E EQUIPAMENTOS COMERCIAIS E INDUSTRIAIS ATIVIDADES DE SERVIÇOS DE SEGURANÇA ATIVIDADES DE SERVIÇOS PRESTADOS PRINCIPALMENTE ÀS EMPRESAS ATIVIDADES DE SERVIÇOS PESSOAIS

# CONTRATO SOCIAL DE CONSTITUIÇÃO DE SOCIEDADE EMPRESÁRIA LIMITADA UNIPESSOAL

## BOREAL SUL COMERCIAL LTDA

**Parágrafo único.** Em estabelecimento eleito como Sede (Matriz) será(ão) exercida(s) a(s) atividade(s) de COMERCIO ATACADISTA DE OUTRAS MAQUINAS E EQUIPAMENTOS NAO ESPECIFICADOS ANTERIORMENTE PARTES E PECAS COMERCIO A VAREJO DE AUTOMOVEIS, CAMIONETAS E UTILITARIOS NOVOS COMERCIO A VAREJO DE AUTOMOVEIS, CAMIONETAS E UTILITARIOS USADOS COMERCIO POR ATACADO DE AUTOMOVEIS, CAMIONETAS E UTILITARIOS NOVOS E USADOS COMERCIO POR ATACADO DE CAMINHOS NOVOS E USADOS COMERCIO SOB CONSIGNACAO DE VEICULOS AUTOMOTORES COMERCIO A VAREJO DE PECAS E ACESSORIOS NOVOS PARA VEICULOS AUTOMOTORES COMERCIO A VAREJO DE PNEUMATICOS E CAMARAS-DE-AR COMERCIO A VAREJO DE MOTOCICLETAS E MOTONETAS USADAS COMERCIO ATACADISTA DE MAQUINAS, APARELHOS E EQUIPAMENTOS PARA USO ODONTO-MEDICO-HOSPITALAR COMERCIO ATACADISTA DE MAQUINAS E EQUIPAMENTOS PARA USO COMERCIAL PARTES E PECAS COMERCIO VAREJISTA DE LUBRIFICANTES COMERCIO VAREJISTA DE TINTAS E MATERIAIS PARA PINTURA COMERCIO VAREJISTA DE MATERIAL ELETRICO COMERCIO VAREJISTA DE VIDROS COMERCIO VAREJISTA DE FERRAGENS E FERRAMENTAS COMERCIO VAREJISTA DE MATERIAIS HIDRAULICOS COMERCIO VAREJISTA DE CAL, AREIA, PEDRA BRITADA, TIJOLOS E TELHAS COMERCIO VAREJISTA DE MATERIAIS DE CONSTRUCAO EM GERAL COMERCIO VAREJISTA ESPECIALIZADO DE EQUIPAMENTOS E SUPRIMENTOS DE INFORMATICA COMERCIO VAREJISTA ESPECIALIZADO DE EQUIPAMENTOS DE TELEFONIA E COMUNICACAO COMERCIO VAREJISTA ESPECIALIZADO DE ELETRODOMESTICOS E EQUIPAMENTOS DE AUDIO E VIDEO COMERCIO VAREJISTA DE MOVEIS COMERCIO VAREJISTA DE ARTIGOS DE COLCHOARIA COMERCIO VAREJISTA DE ARTIGOS DE ILUMINACAO COMERCIO VAREJISTA ESPECIALIZADO DE PECAS E ACESSORIOS PARA APARELHOS ELETROELETRONICOS PARA USO DOMESTICO COMERCIO VAREJISTA DE ARTIGOS DE TAPECARIA, CORTINAS E PERSIANAS COMERCIO VAREJISTA DE OUTROS ARTIGOS DE USO DOMESTICO COMERCIO VAREJISTA DE ARTIGOS DE PAPELARIA COMERCIO VAREJISTA DE ARTIGOS DE CACA, PESCA E CAMPING COMERCIO VAREJISTA DE EMBARCACOES E OUTROS VEICULOS RECREATIVOS PECAS E ACESSORIOS COMERCIO VAREJISTA DE MEDICAMENTOS VETERINARIOS COMERCIO VAREJISTA DE ARTIGOS MEDICOS E ORTOPEDICOS COMERCIO VAREJISTA DE ARTIGOS DE OPTICA COMERCIO VAREJISTA DE ARTIGOS DO VESTUARIO E ACESSORIOS COMERCIO VAREJISTA DE EQUIPAMENTOS PARA ESCRITORIO COMERCIO VAREJISTA DE OUTROS PRODUTOS NAO ESPECIFICADOS ANTERIORMENTE ATIVIDADES AUXILIARES DOS TRANSPORTES TERRESTRES ATIVIDADES DE DESPACHANTES ADUANEIROS FORNECIMENTO DE ALIMENTOS PREPARADOS PREPONDERANTEMENTE PARA EMPRESAS ATIVIDADES DE PRESTACAO DE SERVICOS DE INFORMACAO LOCACAO DE AUTOMOVEIS SEM CONDUTOR ALUGUEL DE OUTROS OBJETOS PESSOAIS E DOMESTICOS ALUGUEL DE MAQUINAS E EQUIPAMENTOS PARA CONSTRUCAO SEM OPERADOR, EXCETO ANDAIMES ALUGUEL DE ANDAIMES ALUGUEL DE PALCOS, COBERTURAS E OUTRAS ESTRUTURAS DE USO TEMPORARIO ALUGUEL DE OUTRAS MAQUINAS E EQUIPAMENTOS COMERCIAIS E INDUSTRIAIS ATIVIDADES DE SERVICOS DE SEGURANCA ATIVIDADES DE SERVICOS PRESTADOS PRINCIPALMENTE AS EMPRESAS ATIVIDADES DE SERVICOS PESSOAIS.

E exercerá as seguintes atividades:

- CNAE Nº 4669-9/99 - Comércio atacadista de outras máquinas e equipamentos não especificados anteriormente; partes e peças
- CNAE Nº 4664-8/00 - Comércio atacadista de máquinas, aparelhos e equipamentos para uso odonto-médico-hospitalar; partes e peças
- CNAE Nº 4665-6/00 - Comércio atacadista de máquinas e equipamentos para uso comercial; partes e peças
- CNAE Nº 4763-6/05 - Comércio varejista de embarcações e outros veículos recreativos; peças e acessórios
- CNAE Nº 9609-2/99 - Outras atividades de serviços pessoais não especificadas anteriormente
- CNAE Nº 4541-2/04 - Comércio a varejo de motocicletas e motonetas usadas
- CNAE Nº 4511-1/01 - Comércio a varejo de automóveis, camionetas e utilitários novos
- CNAE Nº 4511-1/02 - Comércio a varejo de automóveis, camionetas e utilitários usados
- CNAE Nº 4511-1/03 - Comércio por atacado de automóveis, camionetas e utilitários novos e usados
- CNAE Nº 4511-1/04 - Comércio por atacado de caminhões novos e usados
- CNAE Nº 4512-9/02 - Comércio sob consignação de veículos automotores
- CNAE Nº 4530-7/03 - Comércio a varejo de peças e acessórios novos para veículos automotores
- CNAE Nº 4530-7/05 - Comércio a varejo de pneumáticos e câmaras-de-ar
- CNAE Nº 4732-6/00 - Comércio varejista de lubrificantes
- CNAE Nº 4741-5/00 - Comércio varejista de tintas e materiais para pintura

# CONTRATO SOCIAL DE CONSTITUIÇÃO DE SOCIEDADE EMPRESÁRIA LIMITADA UNIPESSOAL

## BOREAL SUL COMERCIAL LTDA

CNAE Nº 4742-3/00 - Comércio varejista de material elétrico  
 CNAE Nº 4743-1/00 - Comércio varejista de vidros  
 CNAE Nº 4744-0/01 - Comércio varejista de ferragens e ferramentas  
 CNAE Nº 4744-0/03 - Comércio varejista de materiais hidráulicos  
 CNAE Nº 4744-0/04 - Comércio varejista de cal, areia, pedra britada, tijolos e telhas  
 CNAE Nº 4744-0/99 - Comércio varejista de materiais de construção em geral  
 CNAE Nº 4752-1/00 - Comércio varejista especializado de equipamentos de telefonia e comunicação  
 CNAE Nº 4753-9/00 - Comércio varejista especializado de eletrodomésticos e equipamentos de áudio e vídeo  
 CNAE Nº 4754-7/01 - Comércio varejista de móveis  
 CNAE Nº 4754-7/02 - Comércio varejista de artigos de colchoaria  
 CNAE Nº 4754-7/03 - Comércio varejista de artigos de iluminação  
 CNAE Nº 4757-1/00 - Comércio varejista especializado de peças e acessórios para aparelhos eletroeletrônicos para uso doméstico, exceto informática e comunicação  
 CNAE Nº 4759-8/01 - Comércio varejista de artigos de tapeçaria, cortinas e persianas  
 CNAE Nº 4761-0/03 - Comércio varejista de artigos de papelaria  
 CNAE Nº 4763-6/04 - Comércio varejista de artigos de caça, pesca e camping  
 CNAE Nº 4771-7/04 - Comércio varejista de medicamentos veterinários  
 CNAE Nº 4773-3/00 - Comércio varejista de artigos médicos e ortopédicos  
 CNAE Nº 4774-1/00 - Comércio varejista de artigos de óptica  
 CNAE Nº 4781-4/00 - Comércio varejista de artigos do vestuário e acessórios  
 CNAE Nº 4789-0/07 - Comércio varejista de equipamentos para escritório  
 CNAE Nº 4789-0/99 - Comércio varejista de outros produtos não especificados anteriormente  
 CNAE Nº 5229-0/99 - Outras atividades auxiliares dos transportes terrestres não especificadas anteriormente  
 CNAE Nº 5250-8/02 - Atividades de despachantes aduaneiros  
 CNAE Nº 5620-1/01 - Fornecimento de alimentos preparados preponderantemente para empresas  
 CNAE Nº 6399-2/00 - Outras atividades de prestação de serviços de informação não especificadas anteriormente  
 CNAE Nº 7711-0/00 - Locação de automóveis sem condutor  
 CNAE Nº 7729-2/99 - Aluguel de outros objetos pessoais e domésticos não especificados anteriormente  
 CNAE Nº 7732-2/01 - Aluguel de máquinas e equipamentos para construção sem operador, exceto andaimes  
 CNAE Nº 7732-2/02 - Aluguel de andaimes  
 CNAE Nº 7739-0/03 - Aluguel de palcos, coberturas e outras estruturas de uso temporário, exceto andaimes  
 CNAE Nº 7739-0/99 - Aluguel de outras máquinas e equipamentos comerciais e industriais não especificados anteriormente, sem operador  
 CNAE Nº 8299-7/99 - Outras atividades de serviços prestados principalmente às empresas não especificadas anteriormente  
 CNAE Nº 4751-2/01 - Comércio varejista especializado de equipamentos e suprimentos de informática  
 CNAE Nº 8020-0/02 - Outras atividades de serviços de segurança  
 CNAE Nº 4759-8/99 - Comércio varejista de outros artigos de uso pessoal e doméstico não especificados anteriormente

#### **CLÁUSULA IV - DO INÍCIO DAS ATIVIDADES E PRAZO DE DURAÇÃO (art. 53, III, F, Decreto nº 1.800/96)**

A sociedade iniciará suas atividades na data do arquivamento deste ato na Junta Comercial do Estado do Paraná e seu prazo de duração é indeterminado.

#### **CLÁUSULA V - DO CAPITAL (ART. 997, III e IV e ART. 1.052 e 1.055, CC)**

O capital será de R\$ 80.000,00 (oitenta mil reais), dividido em 80000 quotas, no valor nominal de R\$ 1,00 (um real) cada uma, formado por R\$ 80.000,00 (oitenta mil reais) em moeda corrente no País.

**Parágrafo único.** O capital encontra-se subscrito e integralizado pelos sócios da seguinte forma:

Nome do Sócio	Qtd Quotas	Valor Em R\$	%
JESSICA RAIANE DAS NEVES ANTUNES	80000	80.000,00	100,00
<b>TOTAL:</b>	<b>80000</b>	<b>80.000,00</b>	<b>100,00</b>



# CONTRATO SOCIAL DE CONSTITUIÇÃO DE SOCIEDADE EMPRESÁRIA LIMITADA UNIPESSOAL

## BOREAL SUL COMERCIAL LTDA

---

### **CLÁUSULA VI - DA ADMINISTRAÇÃO (ART. 997, VI; 1.013, 1.015; 1.064, CC)**

A administração da sociedade será exercida pelo sócio **JESSICA RAIANE DAS NEVES ANTUNES** que representará legalmente a sociedade e poderá praticar todo e qualquer ato de gestão pertinente ao objeto social.

**Parágrafo único.** Não constituindo o objeto social, a alienação ou a oneração de bens imóveis depende de autorização da maioria.

### **CLÁUSULA VII - DO BALANÇO PATRIMONIAL (art. 1.065, CC)**

Ao término de cada exercício, em 31 de Dezembro, o administrador prestará contas justificadas de sua administração, procedendo à elaboração do inventário, do balanço patrimonial e do balanço de resultado econômico, cabendo ao empresário, os lucros ou perdas apuradas.

### **CLÁUSULA VIII - DECLARAÇÃO DE DESIMPEDIMENTO DE ADMINISTRADOR (art. 1.011, § 1º CC e art. 37, II da Lei nº 8.934 de 1994 )**

O Administrador declara, sob as penas da lei, de que não está impedido de exercer a administração da empresa, por lei especial, ou em virtude de condenação criminal, ou por se encontrar sob os efeitos dela, a pena que vede, ainda que temporariamente, o acesso a cargos públicos; ou por crime falimentar, de prevaricação, peita ou suborno, concussão, peculato, ou contra a economia popular, contra o sistema financeiro nacional, contra normas de defesa da concorrência, contra as relações de consumo, fé pública, ou a propriedade.

### **CLÁUSULA IX - DO PRÓ LABORE**

O sócio poderá, fixar uma retirada mensal, a título de pro labore para o sócio administrador, observadas as disposições regulamentares pertinentes.

### **CLÁUSULA X - DISTRIBUIÇÃO DE LUCROS**

A sociedade poderá levantar balanços intermediários ou intercalares e distribuir os lucros evidenciados nos mesmos.

### **CLÁUSULA XI - DA RETIRADA OU FALECIMENTO DE SÓCIO**

Retirando-se, falecendo ou interditado qualquer sócio, a sociedade continuará suas atividades com os herdeiros, sucessores e o incapaz, desde que autorizado legalmente. Não sendo possível ou inexistindo interesse destes ou do(s) sócio(s) remanescente(s) na continuidade da sociedade, esta será liquidada após a apuração do Balanço Patrimonial na data do evento. O resultado positivo ou negativo será distribuído ou suportado pelos sócios na proporção de suas quotas.

**Parágrafo único** - O mesmo procedimento será adotado em outros casos em que a sociedade se resolva em relação a seu sócio.

### **CLÁUSULA XII - DA CESSÃO DE QUOTAS**

As quotas são indivisíveis e não poderão ser cedidas ou transferidas a terceiros sem o consentimento do outro sócio, a quem fica assegurado, em igualdade de condições e preço direito de preferência para a sua aquisição se postas à venda, formalizando, se realizada a cessão delas, a alteração contratual pertinente.

### **CLÁUSULA XIII - DA RESPONSABILIDADE**

A responsabilidade de cada sócio é restrita ao valor das suas quotas, mas todos respondem solidariamente pela integralização do capital social.

**CONTRATO SOCIAL DE CONSTITUIÇÃO DE SOCIEDADE EMPRESÁRIA LIMITADA  
UNIPESSOAL**

**BOREAL SUL COMERCIAL LTDA**

---

**CLÁUSULA XIV - DO FORO**

Fica eleito o Foro da Comarca de Curitiba - PR, para qualquer ação fundada neste contrato, renunciando-se a qualquer outro por muito especial que seja.

E por estarem em perfeito acordo, em tudo que neste instrumento particular foi lavrado, obrigam-se a cumprir o presente ato constitutivo, e assinam o presente instrumento em uma única via que será destinada ao registro e arquivamento na Junta Comercial do Estado do Paraná.

Curitiba - PR, 09 de outubro de 2020

---

JESSICA RAIANE DAS NEVES ANTUNES  
Sócio/Administrador



## ASSINATURA ELETRÔNICA

Certificamos que o ato da empresa BOREAL SUL COMERCIAL LTDA consta assinado digitalmente por:

IDENTIFICAÇÃO DO(S) ASSINANTE(S)	
CPF	Nome
44260483897	JESSICA RAIANE DAS NEVES ANTUNES



CERTIFICO O REGISTRO EM 14/10/2020 16:54 SOB Nº 41209558249.  
PROTOCOLO: 206036981 DE 14/10/2020.  
CÓDIGO DE VERIFICAÇÃO: 12004926374. CNPJ DA SEDE: 39422751000131.  
NIRE: 41209558249. COM EFEITOS DO REGISTRO EM: 09/10/2020.  
BOREAL SUL COMERCIAL LTDA

LEANDRO MARCOS RAYSEL BISCAIA  
SECRETÁRIO-GERAL  
[empresafacil.pr.gov.br](http://empresafacil.pr.gov.br)

		<b>REPÚBLICA FEDERATIVA DO BRASIL</b>	
<b>CADASTRO NACIONAL DA PESSOA JURÍDICA</b>			
NÚMERO DE INSCRIÇÃO <b>39.422.751/0001-31</b> MATRIZ	<b>COMPROVANTE DE INSCRIÇÃO E DE SITUAÇÃO CADASTRAL</b>		DATA DE ABERTURA <b>14/10/2020</b>
NOME EMPRESARIAL <b>BOREAL SUL COMERCIAL LTDA</b>			
TÍTULO DO ESTABELECIMENTO (NOME DE FANTASIA) <b>BOREAL SUL COMERCIAL LTDA</b>			PORTE <b>ME</b>
CÓDIGO E DESCRIÇÃO DA ATIVIDADE ECONÔMICA PRINCIPAL <b>45.30-7-02 - Comércio por atacado de pneumáticos e câmaras-de-ar</b>			
CÓDIGO E DESCRIÇÃO DAS ATIVIDADES ECONÔMICAS SECUNDÁRIAS <b>45.30-7-05 - Comércio a varejo de pneumáticos e câmaras-de-ar</b> <b>46.65-6-00 - Comércio atacadista de máquinas e equipamentos para uso comercial; partes e peças</b> <b>46.69-9-99 - Comércio atacadista de outras máquinas e equipamentos não especificados anteriormente; partes e peças</b> <b>77.11-0-00 - Locação de automóveis sem condutor</b> <b>77.29-2-99 - Aluguel de outros objetos pessoais e domésticos não especificados anteriormente</b> <b>77.32-2-01 - Aluguel de máquinas e equipamentos para construção sem operador, exceto andaimes</b> <b>77.32-2-02 - Aluguel de andaimes</b> <b>77.39-0-03 - Aluguel de palcos, coberturas e outras estruturas de uso temporário, exceto andaimes</b> <b>77.39-0-99 - Aluguel de outras máquinas e equipamentos comerciais e industriais não especificados anteriormente, sem operador</b> <b>96.09-2-99 - Outras atividades de serviços pessoais não especificadas anteriormente</b>			
CÓDIGO E DESCRIÇÃO DA NATUREZA JURÍDICA <b>206-2 - Sociedade Empresária Limitada</b>			
LOGRADOURO <b>ROD JOAO LEOPOLDO JACOMEL</b>	NÚMERO <b>4459</b>	COMPLEMENTO <b>BLOCO 109 SALA 5</b>	
CEP <b>83.302-000</b>	BAIRRO/DISTRITO <b>JARDIM PRIMAVERA</b>	MUNICÍPIO <b>PIRAQUARA</b>	UF <b>PR</b>
ENDEREÇO ELETRÔNICO <b>BOREALEMPRESARIAL@GMAIL.COM</b>		TELEFONE <b>(41) 8790-2623</b>	
ENTE FEDERATIVO RESPONSÁVEL (EFR) *****			
SITUAÇÃO CADASTRAL <b>ATIVA</b>		DATA DA SITUAÇÃO CADASTRAL <b>14/10/2020</b>	
MOTIVO DE SITUAÇÃO CADASTRAL			
SITUAÇÃO ESPECIAL *****		DATA DA SITUAÇÃO ESPECIAL *****	

Aprovado pela Instrução Normativa RFB nº 1.863, de 27 de dezembro de 2018.

Emitido no dia **01/02/2023** às **09:44:21** (data e hora de Brasília).

Página: **1/1**

## Consulta Quadro de Sócios e Administradores - QSA

<b>CNPJ:</b>	39.422.751/0001-31
<b>NOME EMPRESARIAL:</b>	BOREAL SUL COMERCIAL LTDA
<b>CAPITAL SOCIAL:</b>	R\$200.000,00 (Duzentos mil reais)

O Quadro de Sócios e Administradores(QSA) constante da base de dados do Cadastro Nacional da Pessoa Jurídica (CNPJ) é o seguinte:

<b>Nome/Nome Empresarial:</b>	JESSICA RAIANE DAS NEVES ANTUNES
<b>Qualificação:</b>	49-Sócio-Administrador

Para informações relativas à participação no QSA, acessar o e-CAC com certificado digital ou comparecer a uma unidade da RFB.

Emitido no dia **01/02/2023** às **09:44** (data e hora de Brasília).

Data da consulta: 20/04/2022 14:35:06

### Identificação do Contribuinte - CNPJ Matriz

CNPJ: **39.422.751/0001-31**

A opção pelo Simples Nacional e/ou SIMEI abrange todos os estabelecimentos da empresa

Nome Empresarial: **BOREAL SUL COMERCIAL LTDA**

### Situação Atual

Situação no Simples Nacional: **Optante pelo Simples Nacional desde 14/10/2020**

Situação no SIMEI: **NÃO enquadrado no SIMEI**

[+ Mais informações](#)

[Voltar](#)

[Gerar PDF](#)



**Ministério da Fazenda  
Receita Federal**



**COMPROVANTE DE INSCRIÇÃO CPF**

**Número  
442.604.838-97**

**Nome  
JESSICA RAIANE DAS NEVES ANTUNES**

**Nascimento  
13/04/1995**

**CÓDIGO DE CONTROLE**

**68A9.A28E.0404.757D**



**Emitido pela Secretaria da Receita Federal do Brasil  
às 09:40:56 do dia 08/07/2022 (hora e data de Brasília)  
dígito verificador: 00**

**VÁLIDO SOMENTE COM COMPROVANTE DE IDENTIFICAÇÃO**



**CONSELHO REGIONAL DE CONTABILIDADE DO ESTADO DO PARANÁ  
CERTIDÃO DE HABILITAÇÃO PROFISSIONAL**

**O CONSELHO REGIONAL DE CONTABILIDADE DO ESTADO DO PARANÁ** certifica que o(a) profissional identificado(a) no presente documento encontra-se habilitado para o exercício da profissão contábil.

**IDENTIFICAÇÃO DO REGISTRO**

NOME.....	: LILIANE MENDES RAMOS REMPEL
REGISTRO.....	: PR-047255/O-1
CATEGORIA.....	: TÉCNICO EM CONTABILIDADE
CPF.....	: ***.306.429-**

A falsificação deste documento constitui-se em crime previsto no Código Penal Brasileiro, sujeitando o autor à respectiva ação penal.

Emissão: PARANÁ, 10/02/2023 as 13:43:58.

Válido até: 11/05/2023.

Código de Controle: 951702.

Para verificar a autenticidade deste documento consulte o site do CRCPR.





SANDRA LUCIA PELIKI  
LUIZ CARLOS KOFANOVSKI  
ISABEL ANGELA WYPYCH  
MARIANY BEATRIZ DA SILVA SCAPINELI  
FERNANDA GALLASSINI  
KARINA BAVARO ALVES

**PEDIDO DE CERTIDÕES**

**JOSÉ BORGES DA CRUZ FILHO**

**TITULAR**

EDIFÍCIO DO FÓRUM CÍVEL  
AV. CÂNDIDO DE ABREU, 535 - TÉRREO - CEP 80530-906

**RECUPERAÇÃO JUDICIAL \* FALÊNCIA \* CONCORDATA \* CRIME \* CIVEL**  
VARAS CRIMINAIS-VARAS DA FAZENDA-VARAS DA FAMÍLIA-PRECATÓRIA DA VARA DE EXECUÇÕES PENAIS  
EXECUÇÕES FISCAIS DO ESTADO E DO MUNICÍPIO - REGISTROS PÚBLICOS - TRIBUNAL DO JURI  
TABELIONATOS - JUIZADO ESPECIAL CIVEL E CRIMINAL

**CERTIDÃO NEGATIVA**  
**FEITOS AJUIZADOS**

**CERTIFICO, a pedido de parte interessada, para FINS GERAIS, que revendo os livros de registros de distribuições físicas e eletrônicas de AÇÕES DE FALÊNCIAS, CONCORDATAS, RECUPERAÇÃO JUDICIAL E EXTRAJUDICIAL, existentes nesta serventia, dos mesmos NÃO CONSTA qualquer ação contra:**

**# BOREAL SUL COMERCIAL LTDA #**

**CNPJ.39.422.751/0001-31**

**no período de 18 de março de 1963 (data da instalação deste cartório - Lei No.4.677, de 29/12/62) a 24/02/2023 .**

**O REFERIDO É VERDADE E DOU FÉ.**

**Curitiba, 28 de fevereiro de 2023 .**

**FERNANDA GALLASSINI**

**Escrevente Juramentada**

[Voltar](#)[Imprimir](#)

## Certificado de Regularidade do FGTS - CRF

**Inscrição:** 39.422.751/0001-31  
**Razão Social:** BOREAL SUL COMERCIAL LTDA  
**Endereço:** R HEITOR STOCKLER DE FRANCA 396 / CENTRO CIVICO / CURITIBA / PR / 80030-030

A Caixa Econômica Federal, no uso da atribuição que lhe confere o Art. 7, da Lei 8.036, de 11 de maio de 1990, certifica que, nesta data, a empresa acima identificada encontra-se em situação regular perante o Fundo de Garantia do Tempo de Serviço - FGTS.

O presente Certificado não servirá de prova contra cobrança de quaisquer débitos referentes a contribuições e/ou encargos devidos, decorrentes das obrigações com o FGTS.

**Validade:** 13/02/2023 a 14/03/2023

**Certificação Número:** 2023021301511486016386

Informação obtida em 17/02/2023 10:07:52

A utilização deste Certificado para os fins previstos em Lei esta condicionada a verificação de autenticidade no site da Caixa:  
**[www.caixa.gov.br](http://www.caixa.gov.br)**

**ANÁLISE DE DEMONSTRAÇÕES CONTÁBEIS****BOREAL SUL COMERCIAL LTDA**

R HEITOR STOCKLER DE FRANCA, 396 - CONJ 1407 ANDAR 14 C - CENTRO CIVICO - CEP : 80030-030

CURITIBA / PR

CNPJ: 39.422.751/0001-31

I.E.: 9086548388

Local de Registro:

Data do Registro: 14/10/2020

Nº do Registro: 41209558249

Período Movimento: JANEIRO/2021 a DEZEMBRO/2021

FOLHA : 0002

**ÍNDICE DE LÍQUIDEZ****ÍNDICE DE LÍQUIDEZ GERAL**

$$\text{ILG} = \frac{\text{Ativo Circulante} + \text{Realizável a Longo Prazo}}{\text{Passivo Circulante} + \text{Passivo não Circulante}} \quad \text{ILG} = \frac{333.374,15}{10.377,71} \quad \text{ILG : } 32,1241$$

**ÍNDICE DE LÍQUIDEZ CORRENTE**

$$\text{ILC} = \frac{\text{Ativo Circulante}}{\text{Passivo Circulante}} \quad \text{ILC} = \frac{333.374,15}{10.377,71} \quad \text{ILC : } 32,1241$$

**ÍNDICE DE LÍQUIDEZ SECA**

$$\text{ILS} = \frac{\text{Ativo Circulante} - \text{Estoque}}{\text{Passivo Circulante}} \quad \text{ILS} = \frac{303.374,15}{10.377,71} \quad \text{ILS : } 29,2332$$

**ÍNDICE DE LÍQUIDEZ IMEDIATA**

$$\text{ILI} = \frac{\text{Disponível}}{\text{Passivo Circulante}} \quad \text{ILI} = \frac{221.589,37}{10.377,71} \quad \text{ILI : } 21,3524$$

CURITIBA/PR, 31 de DEZEMBRO de 2021

CAMILA FRANCA DE MACEDO  
CONTADOR  
C.P.F. :007.334.539-37 RG : 81896585  
C.R.C. :068424/O-8

JESSICA RAIANE DAS NEVES ANTUNES  
SOCIO  
C.P.F. :442.604.838-97  
R.G. :



## Comprovante de Inscrição Cadastral - CICAD

<b>Inscrição no CAD/ICMS</b>	<b>Inscrição CNPJ</b>	<b>Início das Atividades</b>
<b>90865483-88</b>	<b>39.422.751/0001-31</b>	<b>10/2020</b>

Empresa / Estabelecimento	
Nome Empresarial	<b>BOREAL SUL COMERCIAL LTDA</b>
Título do Estabelecimento	<b>BOREAL SUL COMERCIAL LTDA</b>
Endereço do Estabelecimento	<b>ROD JOAO LEOPOLDO JACOMEL, 4459, BL 109 SL 5 - JARDIM PRIMAVERA - CEP 83302-000 FONE: (41) 8790-2623</b>
Município de Instalação	<b>PIRAQUARA - PR, DESDE 04/2022</b>
<b>( Estabelecimento Matriz )</b>	

Qualificação	
Situação Atual	<b>ATIVO - SIMPLES NACIONAL / SIMPLES NACIONAL - DIA 03 DO MES+2, DESDE 06/2021</b>
Natureza Jurídica	<b>206-2 - SOCIEDADE EMPRESÁRIA LTDA</b>
Atividade Econômica Principal do Estabelecimento	<b>4530-7/02 - COMERCIO POR ATACADO DE PNEUMATICOS E CAMARAS-DE-AR</b>
Atividade(s) Econômica(s) Secundária(s) do Estabelecimento	<b>4530-7/05 - COMERCIO A VAREJO DE PNEUMATICOS E CAMARAS-DE-AR 4665-6/00 - COMERCIO ATACADISTA DE MAQUINAS E EQUIPAMENTOS PARA USO COMERCIAL; PARTES E PECAS 4669-9/99 - COMERCIO ATACADISTA DE OUTRAS MAQUINAS E EQUIPAMENTOS NAO ESPECIFICADOS ANTERIORMENTE; PARTES E PECAS</b>

Quadro Societário			
Tipo	Inscrição	Nome Completo / Nome Empresarial	Qualificação
CPF	<b>442.604.838-97</b>	<b>JESSICA RAIANE DAS NEVES ANTUNES</b>	<b>SÓCIO-ADMINISTRADOR</b>

**Este CICAD tem validade até 15/03/2023.**

Os dados cadastrais deste estabelecimento poderão ser confirmados via Internet [www.fazenda.pr.gov.br](http://www.fazenda.pr.gov.br)



Estado do Paraná  
Secretaria de Estado da Fazenda  
Receita Estadual do Paraná

**CAD/ICMS Nº 90865483-88**

Emitido Eletronicamente via Internet  
**13/02/2023 9:54:52**



Dados transmitidos de forma segura  
Tecnologia CELEPAR

## CERTIDÃO ESPECÍFICA

### Sistema Nacional de Registro de Empresas Mercantis - SINREM

Certificamos que as informações abaixo constam dos documentos arquivados  
nesta Junta Comercial e são vigentes na data da sua expedição.

Certificamos que a EMPRESA: BOREAL SUL COMERCIAL LTDA; CNPJ: 39.422.751/0001-31	<b>Protocolo:</b> PRC2213990566
<b>Não consta como empresário individual, titular, sócio, administrador e/ou participa de empresa registrada nesta Junta Comercial</b>	

Esta certidão foi emitida automaticamente em 07/12/2022, às 16:12:12 (horário de Brasília).  
Se impressa, verificar sua autenticidade no <https://www.empresafacil.pr.gov.br>, com o código **QFUKPK1M**.



PRC2213990566

LEANDRO MARCOS RAYSEL BISCAIA  
Secretário Geral



## CERTIDÃO SIMPLIFICADA

### Sistema Nacional de Registro de Empresas Mercantis - SINREM

Certificamos que as informações abaixo constam dos documentos arquivados  
nesta Junta Comercial e são vigentes na data da sua expedição.

<b>Nome Empresarial:</b> BOREAL SUL COMERCIAL LTDA		<b>Protocolo:</b> PRC2314538894			
<b>Natureza Jurídica:</b> Sociedade Empresária Limitada					
<b>NIRE (Sede)</b> 41209558249	<b>CNPJ</b> 39.422.751/0001-31	<b>Data de Ato Constitutivo</b> 14/10/2020	<b>Início de Atividade</b> 14/10/2020		
<b>Endereço Completo</b> Rodovia JOAO LEOPOLDO JACOMEL, Nº 4459, BLOCO 109 SALA 5, JARDIM PRIMAVERA - Piraquara/PR - CEP 83302-000					
<b>Objeto Social</b> COMERCIO POR ATACADO DE PNEUMATICOS E CAMARAS DE AR COMERCIO ATACADISTA DE MAQUINAS E EQUIPAMENTOS PARA USO COMERCIAL COMERCIO A VAREJO DE PNEUMATICOS E CAMARAS DE AR COMERCIO ATACADISTA DE OUTRAS MAQUINAS E EQUIPAMENTOS COMERCIO ATACADISTA DE MAQUINAS E EQUIPAMENTOS PARA USO COMERCIAL PARTES E PECAS LOCACAO DE AUTOMOVEIS SEM CONDUTOR ALUGUEL DE OUTROS OBJETOS PESSOAIS E DOMESTICOS ALUGUEL DE MAQUINAS E EQUIPAMENTOS PARA CONSTRUCAO SEM OPERADOR, EXCETO ANDAIMES ALUGUEL DE ANDAIMES ALUGUEL DE PALCOS, COBERTURAS E OUTRAS ESTRUTURAS DE USO TEMPORARIO, EXCETO ANDAIMES ALUGUEL DE OUTRAS MAQUINAS E EQUIPAMENTOS COMERCIAIS E INDUSTRIAIS, SEM OPERADOR OUTRAS ATIVIDADES DE SERVICOS PESSOAIS					
<b>Capital Social</b> R\$ 200.000,00 (duzentos mil reais)		<b>Porte</b> ME (Microempresa)	<b>Prazo de Duração</b> Indeterminado		
<b>Capital Integralizado</b> R\$ 200.000,00 (duzentos mil reais)					
<b>Dados do Sócio</b>					
<b>Nome</b> JESSICA RAIANE DAS NEVES ANTUNES	<b>CPF/CNPJ</b> 442.604.838-97	<b>Participação no capital</b> R\$ 200.000,00	<b>Espécie de sócio</b> Sócio	<b>Administrador</b> S	<b>Término do mandato</b> Indeterminado
<b>Dados do Administrador</b>					
<b>Nome</b> JESSICA RAIANE DAS NEVES ANTUNES	<b>CPF</b> 442.604.838-97	<b>Término do mandato</b> Indeterminado			
<b>Último Arquivamento</b>		<b>Ato/eventos</b>		<b>Situação</b>	
<b>Data</b> 03/11/2022	<b>Número</b> 20227445430	002 / 021 - ALTERACAO DE DADOS (EXCETO NOME EMPRESARIAL)		ATIVA Status SEM STATUS	

Esta certidão foi emitida automaticamente em 01/02/2023, às 13:10:45 (horário de Brasília).  
Se impressa, verificar sua autenticidade no <https://www.empresafacil.pr.gov.br>, com o código **XPUPMHFLF**.



PRC2314538894

LEANDRO MARCOS RAYSEL BISCAIA  
Secretário(a) Geral



Serviço Público Federal

MINISTÉRIO DA ECONOMIA

INSTITUTO NACIONAL DE METROLOGIA, QUALIDADE E TECNOLOGIA-**INMETRO**

PORTARIA Nº 379, DE 14 DE SETEMBRO DE 2021

Aprova o Regulamento Técnico da Qualidade e os Requisitos de Avaliação da Conformidade para Pneus Novos – Consolidado.

O PRESIDENTE DO INSTITUTO NACIONAL DE METROLOGIA, QUALIDADE E TECNOLOGIA - INMETRO, no exercício da competência que lhe foi outorgada pelos artigos 4º, § 2º, da Lei nº 5.966, de 11 de dezembro de 1973, e 3º, incisos I e IV, da Lei nº 9.933, de 20 de dezembro de 1999, combinado com o disposto nos artigos 18, inciso V, do Anexo I ao Decreto nº 6.275, de 28 de novembro de 2007, e 105, inciso V, do Anexo à Portaria nº 2, de 4 de janeiro de 2017, do então Ministério da Indústria, Comércio Exterior e Serviços, considerando a Lei nº 10.295, de 17 de outubro de 2001 que dispõe sobre a Política Nacional de Conservação de Uso Racional de Energia, considerando o que determina o Decreto nº 10.139, de 28 de novembro de 2019, e o que consta no Processo SEI nº 0052600.011872/2020-90, resolve:

#### **Objeto e âmbito de aplicação**

Art. 1º Fica aprovado o Regulamento Consolidado para Pneus Novos, na forma dos Regulamentos Técnicos da Qualidade, dos Requisitos de Avaliação da Conformidade e das Especificações para o Selo de Identificação da Conformidade, fixados, nos Anexos I, II, III, IV e V desta Portaria.

Art. 2º Os Regulamentos Técnicos da Qualidade, estabelecidos nos Anexo I, II e III desta Portaria, determinam os requisitos, de cumprimento obrigatório, referentes à segurança e desempenho do produto.

Art. 3º Os fornecedores de pneus novos deverão atender integralmente ao disposto no presente Regulamento.

Art. 4º O pneu novo objeto deste Regulamento, deverá ser fabricado, importado, distribuído e comercializado, de forma a não oferecer riscos que comprometam a segurança do usuário, independentemente do atendimento integral aos requisitos ora publicados.

§ 1º Aplica-se o presente Regulamento aos pneus novos destinados a motocicletas, motonetas, ciclomotores, automóveis de passageiros, inclusive os de uso misto e rebocados, veículos comerciais, comerciais leves e rebocados.

§ 2º Encontra-se excluídos do cumprimento das disposições previstas neste Regulamento, os pneus novos conforme descrito no Anexo VI desta Portaria.

Art. 5º A cadeia produtiva de pneus novos fica sujeita às seguintes obrigações e responsabilidades:

I – o fabricante nacional deve fabricar e disponibilizar, a título gratuito ou oneroso, pneus novos conforme o disposto neste Regulamento;

II – o importador deve importar e disponibilizar, a título gratuito ou oneroso, pneus novos conforme o disposto neste Regulamento;

III – os demais entes da cadeia produtiva e de fornecimento de pneus novos, incluindo o comércio em estabelecimentos físicos ou virtuais, devem manter a integridade do produto, das suas marcações obrigatórias, preservando o atendimento aos requisitos deste Regulamento.

Parágrafo único. Caso um ente exerça mais de uma função na cadeia produtiva e de fornecimento, entre as anteriormente listadas, suas responsabilidades são acumuladas.

Art. 6º O comércio de pneus novos, em estabelecimentos físicos ou virtuais, fica sujeito ainda às seguintes obrigações:

§ 1º Os produtos deverão, no ponto de venda, ostentar a Etiqueta Nacional de Conservação de Energia (ENCE), de forma claramente visível ao consumidor, sem que sua visualização seja obstruída por qualquer outra informação anexada pelos fornecedores.

§ 2º No comércio virtual, é de responsabilidade do administrador do **site** disponibilizar a ENCE ou, alternativamente, as informações nela constantes em formato de texto, em todas as páginas onde haja oferta ou exibição do produto, de forma ostensiva, clara e unívoca junto à imagem ou identificação do modelo do produto.

§ 3º Em catálogos de venda e em material publicitário físico ou virtual, a ENCE ou, alternativamente, as informações nela constantes em formato de texto, devem estar disponíveis de forma clara e unívoca junto à imagem ou identificação do modelo do produto.

Art. 7º A aposição da ENCE é opcional em pneus novos destinados a montadoras de veículos e em pneus novos destinados a veículos comerciais e rebocados a serem comercializados exclusivamente para frotistas.

Parágrafo único. A determinação contida no **caput** não deve ser aplicada aos pneus novos destinados para revenda no comércio varejista, revendas autorizadas e em concessionárias representantes de montadoras de veículos, quando da comercialização dos pneus diretamente aos consumidores ou usuários finais.

### **Exigências Pré-Mercado**

Art. 8º Os pneus novos, fabricados, importados, distribuídos e comercializados em território nacional, a título gratuito ou oneroso, devem ser submetidos, compulsoriamente, à avaliação da conformidade, por meio do mecanismo de certificação, observado os termos deste Regulamento.

§ 1º Os Requisitos de Avaliação da Conformidade para Pneus Novos estão fixados no Anexo IV desta Portaria.

§ 2º A certificação não exime o fornecedor da responsabilidade exclusiva pela segurança do produto.

Art. 9º Após a certificação, os pneus novos, importados, distribuídos e comercializados em território nacional, a título gratuito ou oneroso, devem ser registrados no Inmetro, considerando a Portaria Inmetro nº 258, de 6 de agosto de 2020, ou substitutiva.

§ 1º A obtenção do registro é condicionante para a autorização do uso do Selo de Identificação da Conformidade nos produtos certificados e para sua disponibilização no mercado nacional.

§ 2º O modelo de Selo de Identificação da Conformidade aplicável para pneus novos, encontra-se no Anexo V desta Portaria.

Art. 10. Os pneus novos abrangidos pelo Regulamento ora aprovado, estão sujeitos ao regime de licenciamento de importação não automático, devendo o importador obter anuência junto ao Inmetro, considerando a Portaria Inmetro nº 18, de 14 de janeiro de 2016, ou substitutiva.



## **Vigilância de Mercado**

Art. 11. Os pneus novos, objetos deste Regulamento, estão sujeitos, em todo o território nacional, às ações de vigilância de mercado executadas pelo Inmetro e entidades de direito público a ele vinculadas por convênio de delegação.

Art. 12. Constitui infração a ação ou omissão contrária ao disposto nesta Portaria, podendo ensejar as penalidades previstas na Lei nº 9.933, de 1999.

Art. 13. O fornecedor, quando submetido a ações de vigilância de mercado, deverá prestar ao Inmetro, quando solicitado, as informações requeridas em um prazo máximo de 15 dias.

## **Prazos e disposições transitórias**

Art. 14. A publicação desta Portaria não implica na necessidade de que seja iniciado novo processo de certificação com base nos requisitos ora consolidados.

Parágrafo único. Os certificados já emitidos deverão ser revisados, para referência à Portaria ora publicada, na próxima etapa de avaliação.

Art. 15. Os fabricantes e importadores terão até 23 de março de 2022 para adequarem novos processos de certificação e registro às exigências relacionadas aos requisitos estabelecidos na Portaria Inmetro nº 329, de 2020, incorporadas a esse Regulamento Consolidado.

Parágrafo único. Fica estabelecido o prazo limite de 23 de outubro de 2025, para adequação das famílias que, na data de publicação da Portaria nº 329, de 2020, já se encontravam certificadas e registradas.

Art. 16. Os fabricantes e importadores de pneus novos terão o prazo de 36 (trinta e seis) meses, contados da vigência desta Portaria, para adequarem processos de certificação de novas famílias de pneus a fim de atenderem às condições e o **layout** do Selo de Identificação da Conformidade, conforme Figura 2 do Anexo V desta Portaria.

Parágrafo único. Até o prazo fixado no **caput**, poderá ser mantido o Selo de Identificação da Conformidade conforme condições e **layout** da Figura 1 do Anexo V desta Portaria.

Art. 17. As famílias de pneus já certificadas até a data de vigência desta Portaria poderão ostentar o Selo de Identificação da Conformidade em atendimento às condições e **layout** da Figura 1 do Anexo V desta Portaria, considerado o disposto no item 4 do mesmo Anexo.

## **Cláusula de revogação**

Art. 18. Ficam revogados:

I – Portaria Inmetro nº 83, de 13 de março de 2008, publicada no Diário Oficial da União de 17 de março de 2008, seção 1, página 63, na data de vigência desta Portaria;

II – Portaria Inmetro nº 165, de 30 de maio de 2008, publicada no Diário Oficial da União de 3 de junho de 2008, seção 1, página 55, em 23 de outubro de 2025;

III – Portaria Inmetro nº 205, de 17 de junho de 2008, publicada no Diário Oficial da União de 19, de junho de 2008, seção 1, página 94, na data de vigência desta Portaria;

IV - Portaria Inmetro nº 544, de 25 de outubro de 2012, publicada no Diário Oficial da União de 29 de outubro de 2012, seção 1, página 77, na data de vigência desta Portaria;

V - Portaria Inmetro nº 538, de 11 de novembro de 2013, publicada no Diário Oficial da União de 13 de novembro de 2013, seção 1, páginas 140 e 141, na data de vigência desta Portaria;

VI - Portaria Inmetro nº 365, de 22 de julho de 2015, publicada no Diário Oficial da União de 23 de julho de 2015, seção 1, página 104, na data de vigência desta Portaria;

VII – Portaria Inmetro nº 251, de 3 de junho de 2016, publicada no Diário Oficial da União de 7 de junho de 2016, seção 1, página 45, na data de vigência desta Portaria;

VIII – Portaria Inmetro nº 329, de 21 de outubro de 2020, publicada no Diário Oficial da União de 23 de outubro de 2020, seção 1, página 444, na data de vigência desta Portaria; e

IX - inciso XVI do art. 18º da Portaria nº 258 de 6 agosto de 2020, publicada no Diário Oficial da União de 7 de agosto de 2020, seção 1, página 25 na data de vigência desta Portaria.

**Vigência**

Art. 19. Esta Portaria entra em vigor em 1º de outubro de 2021, conforme o art. 4º do Decreto nº 10.139, de 2019.

MARCOS HELENO GUERSON DE OLIVEIRA JÚNIOR

Presidente



## ANEXO I - REGULAMENTO TÉCNICO DA QUALIDADE PARA PNEUS NOVOS PARA MOTOCICLETAS, MOTONETAS E CICLOMOTORES.

### 1. OBJETIVO

Este Regulamento Técnico da Qualidade estabelece os requisitos obrigatórios para pneus novos de motocicletas, motonetas e ciclomotores a serem atendidos por toda cadeia fornecedora do produto no mercado nacional.

### 2. SIGLAS

ABNT	Associação Brasileira de Normas Técnicas
ALAPA	Associação Latino Americana de Pneus e Aros
DP	<b>Dual purpose</b>
ETRTO	European Tyre and Rim Technical Organisation
JATMA	Japan Automobile Tyre Manufacturers Association
NBR	Norma Brasileira
NM	Norma Mercosul
NHS	<b>Not for highway service</b>
NHU	<b>Not for highway use</b>
MST	<b>Multiservice tyre</b>
M+S, M,S ou M&S	<b>Mud and Snow</b>
RTQ	Regulamento Técnico da Qualidade
TRA	The Tire and Rim Association of America

### 3. DOCUMENTOS COMPLEMENTARES

ABNT NBR NM 224:2003	Conjunto pneumático – Terminologia
Manual Técnico ALAPA, 2021	Manual de Normas Técnicas da Associação Latino Americana de Pneus e Aros - ALAPA

Nota: O Manual Técnico da Associação Latino Americana de Pneus e Aros – ALAPA é o documento de referência para os pneus objeto do escopo deste regulamento.

Poderão ser utilizados dados dos Manuais Técnicos da European Tyre and Rim Technical Organisation – ETRTO, The Tire and Rim Association of America - TRA e Japan Automobile Tyre Manufacturers Association - JATMA, no caso de serem omissos os constantes no Manual Técnico da Associação Latino Americana de Pneus e Aros – ALAPA.

### 4. DEFINIÇÕES

Para efeito deste RTQ são adotadas as definições a seguir, complementadas pelas definições contidas nos documentos citados no item 3.

#### **4.1 Aro de medição**

Aro utilizado no Conjunto de Ensaio, para a realização de todos os ensaios contemplados por esse Regulamento e conforme indicações nas tabelas apresentadas no Manual Técnico ALAPA.

#### **4.2 Avarias**

São os danos possíveis de ocorrer, quando o pneu é submetido aos ensaios dinâmicos (Velocidade sob Carga).

##### **4.2.1 Arrancamentos**

Desprendimento de borracha de qualquer parte do pneu.

##### **4.2.2 Emenda aberta**

Qualquer separação nas junções da banda de rodagem, dos ombros, dos flancos, das lonas, ou da camada de borracha no interior do pneu.

##### **4.2.3 Rachadura**

Quebras na borracha da banda de rodagem, dos flancos, dos talões ou da camada interna do pneu.

##### **4.2.4 Separação do talão**

Descolamento ou desagregação entre componentes na área do talão.

##### **4.2.5 Separação no flanco**

Separação entre componentes na área do flanco.

##### **4.2.6 Separação nos cabos**

Separação entre os materiais que envolvem os cabos.

##### **4.2.7 Separação entre lonas**

Qualquer descolamento entre lonas adjacentes.

##### **4.2.8 Separação da banda de rodagem**

Descolamento total ou parcial entre a banda de rodagem e lonas.

#### **4.3 Conjunto de ensaio**

Conjunto de elementos destinado à realização de ensaios nos pneus, composto de:

- a) Pneu a ser ensaiado.
- b) Aro de medição.
- c) Câmara de ar, válvula e protetor, se exigidos conforme utilização do pneu.

#### **4.4 Descrição de serviço**

Também conhecido como Código de Serviço, combinação do índice de carga e símbolo de velocidade, gravados no pneu.

#### **4.5 Pneus Categoria C1**

Pneus novos destinados a motocicletas, motonetas e ciclomotores.

#### **4.6 Pressão de ensaio**

Pressão a qual o pneu deve ser inflado para a realização dos ensaios, previstos neste Regulamento.

## 5. REQUISITOS GERAIS

- 5.1** Todo pneu deve ser projetado e fabricado de forma a não oferecer danos ao consumidor.
- 5.2** O pneu deve estar permanentemente marcado com informações que permitam sua rastreabilidade, em local de fácil visualização após a instalação no veículo.
- 5.3** Em cada unidade de pneu devem ser identificadas as suas especificações técnicas e as de rastreabilidade, gravadas, no flanco do pneu, em alto relevo de forma legível e indelével.

## 6. REQUISITOS TÉCNICOS

### 6.1. REQUISITOS DIMENSIONAIS

**6.1.1** O pneu deve apresentar parâmetros dimensionais conforme as dimensões declaradas pelo fabricante, as quais devem estar de acordo com os valores indicados nas tabelas do Manual Técnico ALAPA.

**6.1.2** As dimensões máximas do pneu devem estar de acordo com os valores especificados na coluna “em serviço” apresentado nas tabelas do Manual Técnico ALAPA

**6.1.2.1** Para pneus gravados “MST” ou “DP” admite-se uma largura da seção do pneu em até 25% acima da largura dos valores especificados nas tabelas do Manual Técnico ALAPA

**6.1.2.2** As dimensões mínimas do pneu devem estar de acordo com os valores especificados no Manual Técnico ALAPA, admitindo-se as tolerâncias conforme Tabela 1.

Tabela 1: Tolerâncias máximas admissíveis para os parâmetros dimensionais de pneus para motocicletas

Largura Nominal da Seção do Pneu	Largura Total da Seção do Pneu	Diâmetro Externo do Pneu
< = 100 mm	- 4 mm	- 3 % do ( $\varnothing$ de projeto – $\varnothing$ nominal do aro)
> 100 mm	- 4 %	

### 6.2 VELOCIDADE SOB CARGA

**6.2.1** Um pneu, quando submetido a esforços de velocidade sob carga não pode apresentar qualquer das seguintes avarias: arranchamentos, emenda aberta, rachadura, ruptura de cabos, separação de cabos, separação do talão, separação dos flancos, separação entre lonas e separação na banda de rodagem.

**6.2.2** A medição do diâmetro externo do pneu deve ser realizada, no mínimo, após seis horas do término do ensaio de velocidade sob carga. O valor medido não deve exceder 3,5% do valor medido do diâmetro externo original.

**6.2.3** A largura total da seção do pneu medida após o término do ensaio de velocidade sob carga, não deve exceder o valor indicado, do item 6.1.

### 6.3 RAIO DINÂMICO

**6.3.1** O pneu destinado a categoria de utilização normal ou de uso misto, exclusivamente do tipo de construção diagonal, que contemple índices de velocidade L e acima deve apresentar diâmetro medido, após submetido a esforços de velocidade sob carga, inferior ao diâmetro máximo permitido, conforme a expressão:

$$\text{Diâmetro Máximo Permitido} = d + 2 \times H_{\text{dyn}}$$

Onde:

d = Diâmetro do Aro

$H_{dyn}$  (Altura Dinâmica da Seção do Pneu) = determinada em função do símbolo de velocidade, da categoria de uso e H (altura da seção do pneu), na forma apresentada nas Tabelas 2, 3 e 4 e considerada a Tabela 5:

Tabela 2: Pneus com símbolo de velocidade L, M, N, P, Q, R e S

Categoria de Uso	
Normal	Misto
H x 1,10	H x 1,15

Tabela 3: Pneus com símbolo de velocidade T, U e H

Categoria de Uso	
Normal	Misto
H x 1,13	H x 1,18

Tabela 4: Pneus com símbolo acima de 210 km/h

Categoria de Uso	
Normal	Misto
H x 1,16	-

Obs.: H= Largura Nominal x Série / 100

Tabela 5: Relação entre as medidas do diâmetro do aro do pneu em polegadas x milímetros

Diâmetro do Aro ( d )	
Pol	mm
4	102
5	127
6	152
7	178
8	203
9	229
10	254
11	279
12	305
13	330
14	356
15	381
16	406
17	432
18	457
19	483
20	508
21	533
22	559
23	584

Nota: Este requisito não se aplica em pneus de construção do tipo Radial, nem aos que possuem estrutura reforçada.

## 7. REQUISITOS DE MARCAÇÕES E INFORMAÇÕES OBRIGATÓRIAS NO PRODUTO

### 7.1 Marca e denominação registrada do fabricante.

Os pneus devem possuir a marca e denominação registrada do fabricante.

### 7.2 Dimensões do pneu

A designação da dimensão do pneu deve ser constituída pelas medidas nominais da largura da seção e do diâmetro interno do pneu, podendo incluir a relação nominal de aspecto (série) entre as duas medidas. As possíveis formas de designação de dimensão estão estabelecidas no Manual de Normas Técnicas da ALAPA.

Exemplo:

#### **140/80 R 17**

140 – Indica a largura nominal do pneu expressa milímetros.

80 – Relação nominal de aspecto (série).

17 – Indica o diâmetro interno do pneu expressa em polegadas.

R – A letra “R” indica o tipo de construção “Radial”.

### 7.3 Tipo de estrutura ou de construção do pneu.

**7.3.1** Para os pneus de estrutura diagonal, a simbologia “-” ou a letra “D” situada antes da indicação do diâmetro do aro.

**7.3.2** Para os pneus de estrutura radial, a letra “R” situada antes da indicação do diâmetro do aro.

**7.3.3** Para os pneus de estrutura diagonal cintada, a letra “B” situada antes da indicação do diâmetro do aro ou as palavras “DIAGONAL CINTADO” ou “BIAS-BELTED”.

**7.3.4** Quando o pneu for do tipo que possua estrutura reforçada deve ser empregada ao menos uma das seguintes siglas: “REFORÇADO”, “REINFORCED”, “REINF”, “EXTRA LOAD”, “XL”.

**7.3.5** O termo “SEM CÂMARA” e/ou “TUBELESS”, deve ser usado quando se tratar de pneu projetado para uso sem câmara.

**7.3.6** A sigla “NHS” (**not for highway service**) ou “NHU” (**not for highway use**), deve ser empregada quando se tratar de pneu para uso em competição.

**7.3.7** O termo “CICLOMOTOR” ou “MOPED” ou “CICLOMOTORE” ou “CYCLOMOTEUR”, deve ser usado quando se tratar de pneu para ciclomotor.

**7.3.8** As siglas “MST” (**multiservice tyre**) ou “DP” (**dual purpose**), devem ser utilizadas quando se tratar de pneu para uso misto.

**7.3.9** A sigla “M+S” ou “M,S” ou “M&S”, deve ser empregada quando se tratar de pneu para uso em lama ou neve.

**7.3.10** No caso de pneus com desenho de banda de rodagem com sentido de rotação, deve ser usada uma seta indicando sentido correto.

### 7.4 Índice de velocidade do pneu

**7.4.1** Também chamado “Índice de Velocidade” ou “Código de Velocidade”, indica a velocidade máxima permitida para o pneu, devendo ser marcado conforme Manual Técnico da ALAPA

**7.4.2** Os pneus concebidos para velocidades superiores a 240 km/h devem ser identificados com o índice de categoria de velocidade apropriado em sua designação: “V”, “VB”, “VR”, “ZB” ou “ZR”.

Exemplos:

120/60 VR 17 - pneu radial para velocidade superior a 240 km/h

120/60 ZR 17 - pneu radial para velocidade superior a 270 km/h

**7.4.3** Os pneus concebidos para velocidades que excedem 240 km/h, que levam em sua designação as marcações de categoria de velocidade "V", "VB" ou "VR" devem contemplar, entre parênteses, a descrição de serviço, onde o símbolo de velocidade é "V".

Exemplo: 120/60 VR 17 (55V)

**7.4.4** Os pneus concebidos para velocidades que excedem 270 km/h, que levam em sua designação as marcações de categoria de velocidade "ZB" ou "ZR" devem contemplar, entre parênteses, a descrição de serviço, onde o símbolo de velocidade é "W".

Exemplo: 120/60 ZR 17 (55W)

## **7.5 Índice de Capacidade de Carga do pneu**

O número que determina a capacidade de carga que o pneu pode ser submetido, conforme indicado no Manual Técnico da ALAPA, deve ser marcado no produto.

Nota: O índice de capacidade de carga sempre está associado a um determinado índice de velocidade.

## **7.6 Indicadores de Desgaste da Banda de Rodagem**

**7.6.1** Os indicadores de desgaste devem ser identificados pela sigla "TWI", ou por meio de um triângulo (▲), ou por uma seta disposta radialmente no pneu, ou ainda por um símbolo indicado pelo fabricante. Esta identificação deve estar gravada na região dos ombros do pneu.

**7.6.2** No caso de pneus para motocicleta e motoneta, a banda de rodagem deve incluir, pelo menos, três filas transversais de indicadores de desgaste, dispostas aproximadamente a intervalos iguais e situadas nas cavidades em sua zona central. Os indicadores de desgaste devem ser colocados de maneira a não serem confundidos com saliências de borracha entre os frisos ou blocos da banda de rodagem.

**7.6.3** No caso de pneus de dimensões adequadas para montagem em aros de diâmetro nominal inferior ou igual a 304,8 mm. (12'), se aceitará duas filas de indicadores de desgaste da banda de rodagem.

**7.6.4** Os indicadores de desgaste da banda de rodagem devem advertir visualmente quando as profundidades das cavidades correspondentes da banda de rodagem estiverem reduzidas a 0,8 mm.

**7.6.5** Estão dispensados dos indicadores de desgaste, os pneus com desenhos da banda de rodagem destinados ao uso em terrenos inconsistentes (fora de estrada), com lama ou barro, ou seja, aqueles constituídos com típicas barras transversais de tração, uma vez que esses pneumáticos permitem a fácil visualização de profundidade de sulco remanescente.

## **7.7 Data e país de fabricação**

**7.7.1** A marcação da data de fabricação deve ser feita utilizando-se de grupo de quatro algarismos sendo que os dois primeiros indicam, cronologicamente, a semana de fabricação e os dois últimos indicam o ano de produção.

**7.7.2** Deve ser marcado o país de fabricação do pneu.





## ANEXO II - REGULAMENTO TÉCNICO DA QUALIDADE DE PNEUS NOVOS PARA AUTOMÓVEL DE PASSAGEIROS, DE USO MISTO E REBOCADOS

### 1. OBJETIVO

Este Regulamento Técnico da Qualidade estabelece os requisitos obrigatórios para pneus novos de automóveis de passageiros, inclusive os de uso misto e seus rebocados a serem atendidos por toda cadeia fornecedora do produto no mercado nacional.

### 2. SIGLAS

ABNT	Associação Brasileira de Normas Técnicas
ALAPA	Associação Latino Americana de Pneus e Aros
EMT	<b>Extended Mobility Tyre</b>
ETRTO	European Tyre and Rim Technical Organisation
JATMA	Japan Automobile Tyre Manufacturers Association
TRA	The Tire and Rim Association of America
SST	<b>Self Supporting Tyre</b>
XL	<b>Extra Load</b>

### 3. DOCUMENTOS COMPLEMENTARES

ABNT NBR NM 224:2003	Conjunto pneumático – Terminologia
ISO 10844:2014	<b>Acoustics – Specification of test tracks for measuring noise emitted by road vehicles and their tyres</b>
ISO 13325:2019	<b>Tyres – Coast-by methods for measurement of tyre-to-road sound emission</b>
ISO 15222:2011	<b>Truck and bus tyres – Method for measuring relative wet grip performance – Loaded new tyres</b>
ISO 16992:2018	<b>Passenger car tyres – Spare unit substitutive equipment (SUSE)</b>
ISO 23671:2015	<b>Passenger Car Tyres – Method for measuring relative wet grip performance – Loaded new tyres</b>
ISO 28580:2018	<b>Passenger Car, Truck and Bus Tyres – Methods of measuring rolling resistance – Single point test and correlation of measurement results</b>
UNECE Regulation Nº 117	<b>Uniform Provisions concerning the Approval of Tyres with regard to Rolling Sound Emissions and to Adhesion on Wet Surfaces and/or to Rolling Resistance</b>
Manual Técnico ALAPA, 2021	Manual de Normas Técnicas da Associação Latino Americana de Pneus e Aros – ALAPA

Nota: O Manual Técnico da Associação Latino Americana de Pneus e Aros – ALAPA é o documento de referência para os pneus objeto do escopo deste regulamento.

Poderão ser utilizados dados dos Manuais Técnicos da European Tyre and Rim Technical Organisation – ETRTO, The Tire and Rim Association of America - TRA e Japan Automobile Tyre Manufacturers Association - JATMA, no caso de serem omissos os constantes no Manual Técnico da Associação Latino Americana de Pneus e Aros – ALAPA.

#### **4. DEFINIÇÕES**

Para efeito deste Regulamento devem ser adotadas as definições a seguir, complementadas pelas contidas no Anexo I e nos documentos listados no item 3.

##### **4.1 Pneus Categoria C2**

Pneus novos destinados a automóveis de passageiros, inclusive os de uso misto e seus rebocados.

##### **4.2 Pneu para competição**

Pneu destinado para uso exclusivo em competições.

##### **4.3 Pneu para mobilidade estendida**

Também conhecido como autoportante, apresenta características técnicas específicas que permitem ao pneu rodar, a uma velocidade de 80km/h, por uma distância de 80 km, quando na ausência de pressão.

##### **4.4 Pneu para uso em veículo de coleção**

Pneu para ser empregado apenas em veículos antigos, aquele que, mesmo tendo sido fabricados a mais de trinta anos, conservam suas características originais de fabricação e possuem valor histórico próprio.

##### **4.5 Pneu para uso fora de estrada**

Pneu com banda de rodagem especial para utilização fora de vias públicas.

##### **4.6 Sistema de mobilidade estendida**

Conjunto de elementos que funcionam de maneira interdependentes, compreendendo um pneu essencialmente capaz de preservar a integridade de sua estrutura quando a pressão de inflação for compreendida entre 0 e 70 kPa. Neste tipo de Sistema de Mobilidade Estendida, são utilizados aros específicos conforme determinado no Manual Técnico da ALAPA.

##### **4.7 Void to fill ratio**

A razão entre a área de vazios em uma superfície de referência e a área desta superfície de referência calculada a partir do desenho do molde, ou seja, o percentual de espaços vazios na área de contato do desenho da banda de rodagem do pneu com o solo.

#### **5. REQUISITOS GERAIS**

Todo pneu deve ser projetado e fabricado de forma a não oferecer riscos ao consumidor.

##### **5.1 Marcações no pneu**

O pneu deve estar permanentemente marcado com informações que permitam sua rastreabilidade, em local de fácil visualização após a instalação no veículo. Em cada unidade de pneu, devem ser identificadas as suas especificações técnicas e as de rastreabilidade, gravadas no seu flanco, em alto relevo de forma legível e indelével.

###### **5.1.1 Identificação**

**5.1.1.1** Marca e denominação registrada do fabricante.

**5.1.2** Designação da dimensão do pneu

**5.1.2.1** A designação da dimensão do pneu deve ser constituída pelas medidas nominais da largura da seção e do diâmetro interno do pneu, podendo incluir a relação nominal de aspecto (série) entre as duas medidas e deve ser gravada com uma altura mínima de 6 mm.

**5.1.2.2** As possíveis formas de designação de dimensão estão estabelecidas nas tabelas apresentadas no Manual Técnico ALAPA.

Exemplos:

**5.60 – 15**

5.60 – Indica a largura nominal do pneu expressa em polegadas.

15 – Indica o diâmetro interno do pneu expresso em polegadas.

“-“ - Indica o tipo de construção “Diagonal”

**155 – 15**

155 – Indica a largura nominal do pneu expressa em milímetros.

15 – Indica o diâmetro interno do pneu expresso em polegadas.

“-“ - Indica o tipo de construção “Diagonal”

**175/70 R 13**

175 – Indica a largura nominal do pneu expressa milímetros.

70 – Relação Nominal de Aspecto.

R – Indica o tipo de construção “Radial”.

13 – Indica o diâmetro interno do pneu expresso em polegadas.

**195 – 620 R420A**

195 – Indica a largura nominal do pneu expressa milímetros.

620 – Indica o diâmetro externo do pneu expresso em milímetros.

R – Indica o tipo de construção “Radial”.

420 – Indica o diâmetro nominal do aro em milímetros.

A – Indica a configuração do aro de montagem tipo “A”, podendo ser utilizado em Sistema Mobilidade Estendida.

**5.1.3 Tipo de estrutura ou de construção do pneu**

**5.1.3.1** A designação do tipo de estrutura ou construção do pneu deve ser gravada com uma altura mínima de 6 mm.

**5.1.3.2** Para os pneus de estrutura diagonal, a simbologia “-“ ou a letra “D” situada antes da indicação do diâmetro do aro.

**5.1.3.3** Para os pneus de estrutura radial, a letra “R” situada antes da indicação do diâmetro do aro.

**5.1.3.4** Para os pneus de estrutura radial concebido para velocidades acima de 240 km/h e até 300 km/h. (símbolo de categoria de velocidade “W” ou “Y”), a letra “R” colocada antes da indicação do diâmetro do aro pode ser substituída pela gravação “ZR”.

**5.1.3.5** Para os pneus concebidos para velocidades superiores a 300 km/h, deve ser gravado “ZR” antes da indicação do diâmetro do aro. Deve ser gravado também o índice de capacidade de carga e o símbolo de categoria de velocidade “Y” entre parênteses, por exemplo: (95Y).

**5.1.3.6** Para os pneus de estrutura diagonal cintada, a letra “B” situada antes da indicação do diâmetro do aro e, além disso, as palavras “Diagonal Cintado” ou “Bias-Belted”.

**5.1.3.7** Quando o pneu for do tipo que possua estrutura reforçada deve ser empregada ao menos um dos seguintes termos: “Reforçado”, “Reinforced”, “Reinf”, “Extra Load”, “XL”.

**5.1.3.8** O termo “Sem Câmara” e/ou “Tubeless”, quando se tratar de pneu projetado para uso sem câmara.

**5.1.3.9** Pneus assimétricos devem possuir uma identificação, do lado correto para a montagem do pneu no aro.

**5.1.3.10** As marcações para pneus para mobilidade estendida devem ser conforme a seguir:

**5.1.3.10.1** Pneus utilizados em Sistema de Mobilidade Estendida, que adotem aro tipo “A”, conforme Manual Técnico ALAPA, a letra “A” deve ser gravada no pneu após a identificação do diâmetro nominal do aro, como por exemplo: 195 – 620 R420A.

**5.1.3.10.2** Pneus para mobilidade estendida que atendam às características para SST, previstas no item 3.2 da norma ISO 16992:2018, devem ter a gravação da letra “F” antes da identificação do diâmetro nominal do aro, como por exemplo, 225/45RF17, bem como ser marcados com o pictograma definido no Anexo A deste RTQ.

**5.1.3.10.3** Pneus para mobilidade estendida que atendam às características para EMT, prevista no item 3.3 da norma ISO 16992:2018, devem ser marcados com o pictograma definido no Anexo B deste RTQ.

**5.1.3.11** No caso de pneus com desenho de banda de rodagem com sentido de rotação, uma indicação (seta) mostrando o sentido correto, deve ser gravada no ombro ou flanco do pneu.

#### **5.1.4 Indicadores de Capacidade de Carga**

Corresponde à carga que o pneu deve suportar quando montado em um veículo e utilizado em conformidade com as especificações estabelecidas pelo fabricante do pneu, podendo ser expresso por:

a) Índice de carga: determina a capacidade de carga que o pneu pode ser submetido, conforme indicado no Manual Técnico da ALAPA

Nota: o índice de capacidade de carga sempre está associado a um determinado índice de velocidade.

b) Pelo seu equivalente em quantidade de lonas, conforme indicado no Manual Técnico da ALAPA, definido por uma das seguintes expressões: “cap. lonas”, “cap. carga”, “lonas cap.”, “cap. telas”, “**ply rating**”, “PR”, “**load range**” ou “**load capacity**”, associadas ao tamanho do pneu.

#### **5.1.5 Símbolo de Categoria de Velocidade**

Também chamado “Índice de Velocidade” ou “Código de Velocidade”. Indica a velocidade máxima permitida para o pneu, conforme Manual Técnico da ALAPA

#### **5.1.6 Indicadores de Desgaste da Banda de Rodagem**

**5.1.6.1** As profundidades das cavidades da banda de rodagem são limitadas a um desgaste máximo, o qual deve ser determinado por indicadores visuais presentes na banda de rodagem dos pneus.

**5.1.6.2** Os indicadores de desgaste devem ser identificados pela sigla “**TWI**”, ou por meio de um triângulo (▲), ou por uma seta disposta radialmente no pneu, ou ainda por um símbolo indicado pelo fabricante. Esta identificação deve estar gravada na região dos ombros do pneu.

**5.1.6.3** A banda de rodagem deve incluir, pelo menos, seis filas transversais de indicadores de desgaste, dispostas aproximadamente a intervalos iguais e situadas nas cavidades em sua zona central que cobre aproximadamente  $\frac{3}{4}$  (três quartos) da largura da mesma. Os indicadores de desgaste devem ser colocados de maneira a não serem confundidos com saliências de borracha entre os blocos da banda de rodagem.

**5.1.6.4** No caso de pneus de dimensões adequadas para montagem em aros de diâmetro nominal inferior ou igual a 12” (304,8 mm), se aceitará quatro filas de indicadores de desgaste da banda de rodagem.

**5.1.6.5** Os indicadores de desgaste da banda de rodagem devem advertir visualmente quando a profundidade das cavidades correspondentes da banda de rodagem estiverem reduzidas a 1,6 mm, com tolerância de +0,6 mm.

### 5.1.7 Data e país de fabricação

**5.1.7.1** A marcação da data de fabricação deve ser gravada utilizando-se de grupo de quatro algarismos, com uma altura mínima de 4 mm, sendo que os dois primeiros indicam, cronologicamente, a semana de fabricação e os dois últimos indicam o ano de produção.

**5.1.7.2** Deve ser marcado o país de fabricação do pneu.

## 6. REQUISITOS TÉCNICOS

### 6.1 REQUISITOS DIMENSIONAIS

**6.1.1** O pneu deve ser apresentar parâmetros dimensionais conforme as dimensões declaradas pelo fabricante, que devem estar de acordo com os valores indicados nas tabelas do Manual Técnico ALAPA, admitindo as tolerâncias dimensionais conforme segue na Tabela 1:

Tabela 1: Tolerâncias dimensionais para verificação dimensional em pneus de automóveis de passageiros, uso misto e seus rebocados

Tipo de Estrutura	Largura Total da Seção do Pneu	Diâmetro Externo do Pneu
Diagonal	+ 7 %	± 2 % <sup>(2)</sup>
Radiais Milimétricos	- 4 % <sup>(1)</sup>	± 3 % do ( $\varnothing$ externo - $\varnothing$ interno do aro) <sup>(3)</sup>
Radiais P. Métricos	± 4 % <sup>(1)</sup>	± 3 % do ( $\varnothing$ externo - $\varnothing$ interno do aro) <sup>(3)</sup>

Nota 1: Para projetos anteriores a 1995, a tolerância é de ± 5 %.

Nota 2: O diâmetro externo dos pneus novos diagonais utilizados em “serviços especiais” (lama e neve) desde que o fabricante evidencie a aplicação do mesmo ou através de especificações técnicas, podem exceder em até 2% em relação aos valores máximos dos pneus normais.

Nota 3: O diâmetro externo dos pneus novos radiais utilizados em “serviços especiais” (lama e neve), desde que o fabricante evidencie a aplicação do mesmo ou através de especificações técnicas, podem exceder em até 1% em relação aos valores máximos dos pneus normais.

**6.1.2.** A largura total da seção de pneus que contemplam nervuras ou cordões de proteção, pode ser superada em 8 mm dos valores máximos acima citados.

**6.1.3** Para pneus de montagem em aros tipo “A” (Sistema Mobilidade Estendida) a largura total da seção, medida na parte inferior do pneu (região dos talões) deve ser igual a medida do aro indicada nos Manuais Técnicos acrescido de 20 mm.

**6.1.4** Para pneus de uso temporário:

**6.1.4.1** Largura total da seção do pneu: + 10 mm.

**6.1.4.2** Diâmetro externo do pneu: +16 mm.

### 6.2 VELOCIDADE SOB CARGA

**6.2.1** O pneu, sob condições de velocidade sob carga, não deve apresentar nenhuma das seguintes avarias: arrancamentos, emenda aberta, rachadura, ruptura de cabos, separação de cabos, separação do talão, separação dos flancos, separação entre lonas e separação na banda de rodagem.

**6.2.1.1** Um pneu que leva o símbolo de categoria de velocidade "Y", após submetido aos esforços de velocidade sob carga, apresentar na banda de rodagem bolhas superficiais, será considerado como satisfeito ao requisito.

**6.2.1.2** Um pneu para mobilidade estendida não deve apresentar diminuição da altura da seção, quando comprimida, superior a 20 % e separação entre a banda de rodagem e seus flancos, na sequência dos requisitos definidos nos itens 7.1 e 7.2 da ISO 16992:2018.

**6.2.2** O valor de medição do diâmetro externo do pneu deve ser realizado, no mínimo, após seis horas de velocidade sob carga, não podendo exceder 3,5% do valor do diâmetro externo original.

**6.2.3** Os pneus que atendam às características para SST ou aqueles equipados com aro de suporte interno (**internal support rim**), conforme previsto nos itens 3.2 e 3.4 da norma ISO 16992:2018, respectivamente, devem ser avaliados segundo metodologia e critérios de aceitação previstos no item 7.1 da referida norma.

**6.2.4** Os pneus que atendam às características para EMT prevista no item 3.3 da norma ISO 16992:2018 devem ser ensaiados e avaliados segundo metodologia e critérios de aceitação previstos no item 7.2 da mesma norma.

### 6.3 REQUISITOS DE DESEMPENHO

**6.3.1** Os pneus para automóveis de passageiros, uso misto e seus rebocados devem atender aos requisitos de desempenho de resistência ao rolamento, aderência em pista molhada e emissão sonora, de acordo com os critérios definidos nas respectivas normas de referência e reproduzidos na Tabela 2.

Tabela 2: Requisitos de desempenho para pneus Categoria C2.

Requisitos	Parâmetros
Coeficiente de resistência ao rolamento avaliado de acordo com a norma ISO 28580 ou Regulamento UN Nº 117, anexo 6 e suas eventuais substitutivas	mínimo 12,0
Coeficiente de aderência em pista molhada avaliado de acordo com as normas ISO 23671, ISO 15222 ou Regulamento UN Nº 117, anexo 5 e suas eventuais substitutivas	mínimo 1,10
Limite máximo de nível de pressão sonora (ruído) avaliado de acordo com a norma ISO 10844, ISO 13325 ou Regulamento UN Nº 117, anexo 3 e suas eventuais substitutivas	máximo 75 dB(A)

## Anexo A

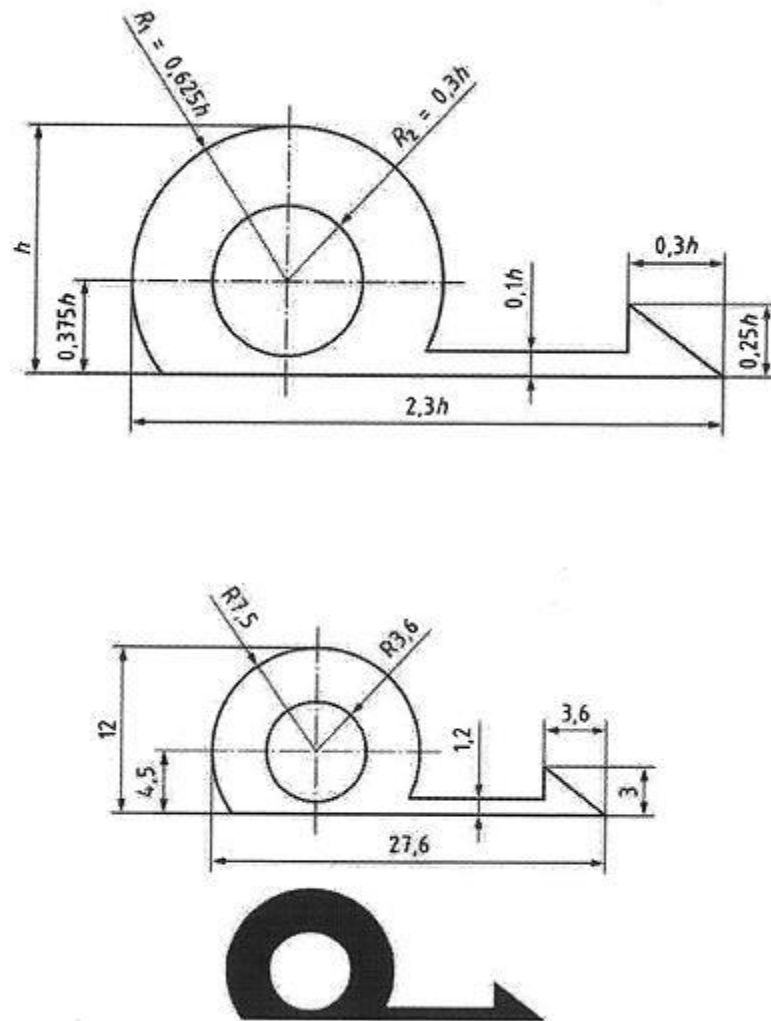
**Legenda:**

Dimensões em milímetros

$h$  altura do pictograma

$R1, R2$  raio do círculo

Nota: O pictograma deve ter  $h$  no mínimo de 12 mm.

**Figura 1**

Símbolo pneu SST – **Self Supporting Tyre**

## Anexo B

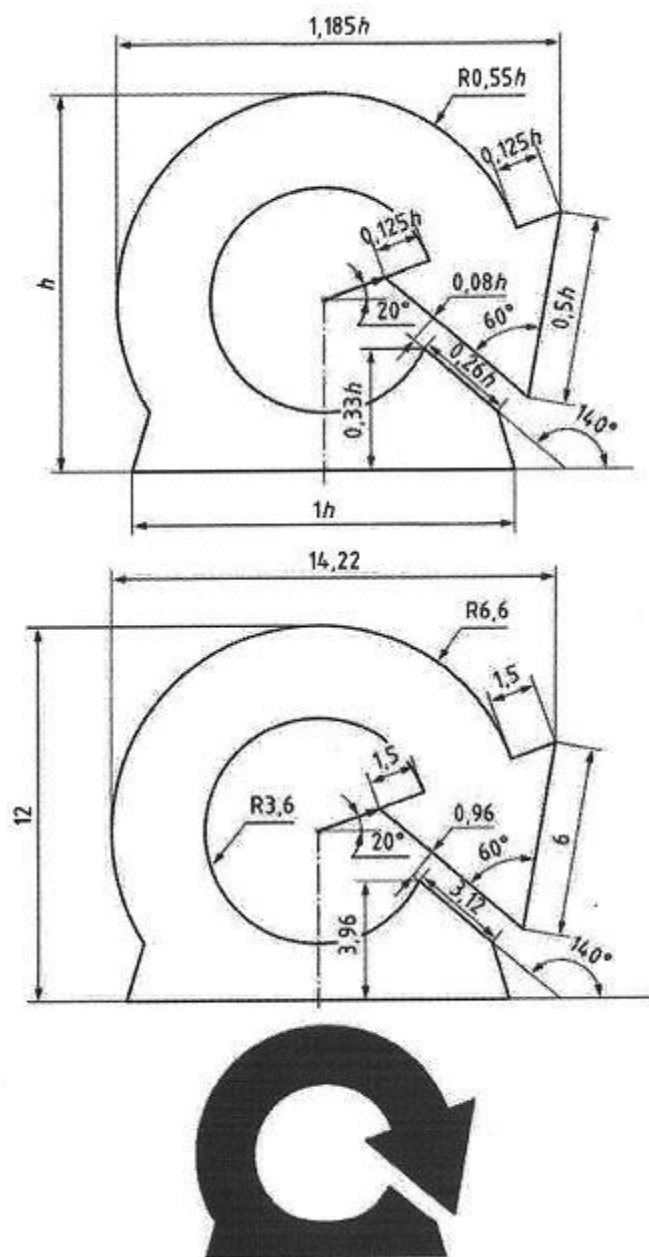
**Legenda:**

Dimensões em milímetros

h altura do pictograma

Nota: O pictograma deve ter h no mínimo de 12 mm.

**Figura 2**

Símbolo pneu EMT – **Extended Mobility Tyre**





## ANEXO III - REGULAMENTO TÉCNICO DA QUALIDADE DE PNEUS NOVOS PARA VEÍCULOS COMERCIAIS, COMERCIAIS LEVES E REBOCADOS

### 1. OBJETIVO

Este Regulamento Técnico da Qualidade estabelece os requisitos obrigatórios para pneus novos para veículos comerciais, comerciais leves e rebocados a serem atendidos por toda cadeia fornecedora do produto no mercado nacional.

### 2. SIGLAS

ABNT	Associação Brasileira de Normas Técnicas
ALAPA	Associação Latino Americana de Pneus e Aros
ETRTO	European Tyre and Rim Technical Organisation
JATMA	Japan Automobile Tyre Manufacturers Association
NBR	Norma Brasileira
NM	Norma Mercosul
RTQ	Regulamento Técnico da Qualidade
TRA	The Tire and Rim Association of America

### 3. DOCUMENTOS COMPLEMENTARES

ABNT NBR NM 224:2003	Conjunto pneumático – Terminologia
Manual Técnico ALAPA, 2021	Manual de Normas Técnicas da Associação Latino Americana de Pneus e Aros - ALAPA

Nota: O Manual Técnico da Associação Latino Americana de Pneus e Aros – ALAPA é o documento de referência para os pneus objeto do escopo deste regulamento.

Poderão ser utilizados dados dos Manuais Técnicos da European Tyre and Rim Technical Organisation – ETRTO, The Tire and Rim Association of America - TRA e Japan Automobile Tyre Manufacturers Association - JATMA, no caso de serem omissos os constantes no Manual Técnico da Associação Latino Americana de Pneus e Aros – ALAPA.

### 4. DEFINIÇÕES

Para efeito deste Regulamento Técnico da Qualidade, são adotadas as definições dos Anexos I e II e as constantes dos documentos listados no item 3, além das definições a seguir.

#### 4.1 Pneus Categoria C3

Pneus novos destinados a veículos comerciais leves e seus rebocados.

#### 4.2 Pneus Categoria C4

Pneus novos destinados a veículos comerciais e seus rebocados.

## 5. REQUISITOS GERAIS

Todo pneu deve ser projetado e fabricado de forma a não oferecer danos ao consumidor.

### 5.1 Marcações no pneu

O pneu deve estar permanentemente marcado com informações que permitam sua rastreabilidade, em local de fácil visualização após a instalação no veículo.

Em cada unidade de pneu devem ser identificadas as suas especificações técnicas e as de rastreabilidade, gravadas, no flanco do pneu, em alto relevo de forma legível e indelével.

#### 5.1.1 Identificação

Marca e denominação registrada do fabricante.

#### 5.1.2 Designação da dimensão do pneu

**5.1.2.1** A designação da dimensão do pneu deve ser constituída pelas medidas nominais da largura da seção e do diâmetro interno do pneu, podendo incluir a relação nominal de aspecto (série) entre as duas medidas e deve ser gravada com uma altura mínima de 6 mm.

**5.1.2.2** As possíveis formas de designação de dimensão estão estabelecidas nas tabelas apresentadas no Manual Técnico ALAPA

Exemplos:

#### **11.00 – 22**

11.00 – Indica a largura nominal do pneu expressa em polegadas.

22 – Indica o diâmetro interno do pneu expresso em polegadas.

“-“- Indica o tipo de construção “Diagonal”

#### **11R22.5**

11 – Indica a largura nominal do pneu expressa em polegadas.

R – A letra “R” indica o tipo de construção “Radial”.

22.5 – Indica o diâmetro interno do pneu expresso em polegadas.

#### **295/80R22.5**

295 – Indica a largura nominal do pneu expressa em milímetros.

80 – Indica a relação nominal de aspecto (série).

R – A letra “R” indica o tipo de construção “Radial”.

22.5 – Indica o diâmetro interno do pneu expresso em polegadas.

#### 5.1.3 Tipo de estrutura ou de construção do pneu

A designação do tipo de estrutura ou construção do pneu deve ser gravada com uma altura mínima de 6 mm.

**5.1.3.1** Para os pneus de estrutura diagonal, a simbologia “-” ou a letra “D” situada antes da indicação do diâmetro do aro;

**5.1.3.2** Para os pneus de estrutura radial, a letra “R” situada antes da indicação do diâmetro do aro;

**5.1.3.3** Quando o pneu for do tipo que possua estrutura reforçada deve ser empregada ao menos uma das seguintes siglas: “REFORÇADO”, “**REINFORCED**”, “**REINF**”, “**EXTRA LOAD**”, “**XL**”.

**5.1.3.4** Sigla “SEM CÂMARA” e/ou “**TUBELESS**”, quando se tratar de pneu projetado para uso sem câmara.

**5.1.3.5** Sigla “**C**” ou “**LT**” junto à identificação da designação do pneu, no caso de pneus destinados a veículos comerciais, conforme estabelecido no Manual Técnico ALAPA.

**5.1.3.6** No caso de pneus com desenho de banda de rodagem com sentido de rotação, uma indicação (seta) mostrando o sentido correto, deve ser gravada no ombro ou flanco do pneu.

**5.1.3.7** No caso de pneus que permite à operação de ressulcagem a sigla “**RESSULCÁVEL**” e/ou “**REGROOVABLE**”.

#### **5.1.4 Indicadores de Capacidade de Carga**

Corresponde à carga que o pneu deve suportar quando montado em um veículo e utilizado em conformidade com as especificações estabelecidas pelo fabricante do pneu, podendo ser expresso por:

a) índice de carga: número que determina a capacidade de carga que o pneu pode ser submetido, conforme indicado no Manual Técnico da ALAPA.

Nota: o índice de capacidade de carga sempre está associado a um determinado índice de velocidade.

b) pelo seu equivalente em quantidade de lonas, conforme indicado no Manual Técnico da ALAPA, definido por uma das seguintes expressões: “cap. lonas”, “cap. carga”, “lonas cap.”, “cap. telas”, “**ply rating**”, “**PR**”, “**load range**” ou “**load capacity**”, associadas ao tamanho do pneu.

#### **5.1.5 Símbolo De Categoria De Velocidade**

Também chamado “Índice de Velocidade” ou “Código de Velocidade”. Indica a velocidade máxima permitida para o pneu, conforme Manual Técnico da ALAPA.

#### **5.1.6 Indicadores de desgaste da banda de rodagem**

**5.1.6.1** As profundidades das cavidades da banda de rodagem serão limitadas a um desgaste máximo o qual será determinado por indicadores visuais colocados nos pneus.

**5.1.6.2** Os indicadores de desgaste devem ser identificados pela sigla “**TWI**”, ou por meio de um triângulo (▲), ou por uma seta disposta radialmente no pneu, ou ainda por um símbolo indicado pelo fabricante. Esta identificação deve estar gravada na região dos ombros do pneu.

**5.1.6.3** A banda de rodagem deve incluir, pelo menos, seis filas transversais de indicadores de desgaste, dispostas aproximadamente a intervalos iguais e situadas nas cavidades em sua zona central que cobre aproximadamente  $\frac{3}{4}$  (três quartos) da largura da mesma. Os indicadores de desgaste devem ser colocados de maneira a não serem confundidos com saliências de borracha entre os blocos da banda de rodagem.

**5.1.6.4** No caso de pneus de dimensões adequadas para montagem em aros de diâmetro nominal inferior ou igual a 12” (304,8 mm), se aceitará quatro filas de indicadores de desgaste da banda de rodagem.

**5.1.6.5** Os indicadores de desgaste da banda de rodagem devem advertir visualmente quando a profundidade das cavidades correspondentes da banda de rodagem estiverem reduzidas a 1,6 mm, com tolerância + 0,6mm.

#### **5.1.7 Data e país de fabricação**

**5.1.7.1** Data de fabricação: grupo de quatro algarismos, com uma altura mínima de 4 mm, sendo que os dois primeiros indicam, cronologicamente, a semana e os dois últimos indicam o ano de fabricação.

**5.1.7.2** Deve ser marcado o país de fabricação do pneu.

## 6. REQUISITOS TÉCNICOS

### 6.1. REQUISITOS DIMENSIONAIS

**6.1.1** O pneu deve ser apresentar parâmetros dimensionais conforme as dimensões declaradas pelo fabricante, que devem estar de acordo com os valores indicados nas tabelas do Manual Técnico ALAPA, admitindo-se as tolerâncias dimensionais conforme Tabela 1.

Tabela 1: Tolerâncias admissíveis para os parâmetros dimensionais de pneus das categorias C3 e C4

Tipo de estrutura	Largura total da seção do pneu	Diâmetro externo do pneu
Todas	- 4% / + 8%	± 2%

**6.1.2.** A largura total da seção de pneus que contemplam nervuras ou cordões de proteção pode ser superada em 8 mm dos valores máximos acima citados.

**6.1.3** O diâmetro externo dos pneus novos utilizados em “serviços especiais”, M+S, aplicações urbanas, mistas e pneus exclusivos para eixos de tração, desde que o fabricante evidencie a aplicação do mesmo ou através de especificações técnicas, podem exceder em até 1% em relação aos valores máximos dos pneus normais.

### 6.2 VELOCIDADE SOB CARGA

**6.2.1** Um pneu sob condições de velocidade sob carga, não deve apresentar nenhuma das seguintes avarias: arrancamentos, emenda aberta, rachadura, ruptura de cabos, separação de cabos, separação do talão, separação dos flancos, separação entre lonas e separação na banda de rodagem.

**6.2.2** A medição do diâmetro externo do pneu deve ser realizada, no mínimo, após seis horas do término do ensaio de velocidade sob carga. O valor medido não deve exceder 3,5% do valor medido do diâmetro externo antes do ensaio.

### 6.3 REQUISITOS DE DESEMPENHO

**6.3.1** O fornecedor deve declarar o desempenho do pneu para veículos comerciais, comerciais leves e seus rebocados com relação aos parâmetros de resistência ao rolamento, aderência em pista molhada e emissão sonora.

**6.3.2** Os pneus para veículos comerciais, comerciais leves e seus rebocados devem atender aos limites de resistência ao rolamento, aderência em pista molhada e de emissão sonora, de acordo com os critérios definidos nas respectivas normas de referência e reproduzidos na Tabela 2.

Tabela 2: Requisitos de desempenho para pneus das categorias C3 e C4

Requisitos de desempenho	Pneus Categoria C3	Pneus Categoria C4
Coefficiente mínimo de resistência ao rolamento avaliado de acordo com a norma ISO 28580 ou Regulamento UN Nº 117, anexo 6	10,5	8,0
Coefficiente mínimo de aderência em pista molhada avaliado de acordo com as normas ISO 23671, ISO 15222 ou Regulamento UN Nº 117, anexo 5	0,95	0,65
Limite máximo de nível de pressão sonora (ruído) avaliado de acordo com a norma ISO 10844, ISO 13325 ou Regulamento UN Nº 117, anexo 3	77 dB(A)	78 dB(A)



## ANEXO IV – REQUISITOS DE AVALIAÇÃO DA CONFORMIDADE PARA PNEUS NOVOS

### 1. OBJETIVO

Estabelecer critérios e procedimentos de avaliação da conformidade para pneus novos, destinados a motocicletas, motonetas, ciclomotores, automóveis de passageiros, inclusive os de uso misto e rebocados, veículos comerciais, comerciais leves e rebocados, com foco na segurança e desempenho, por meio do mecanismo de certificação, visando a prevenção de acidentes e aumento da eficiência energética.

#### 1.1 Agrupamento para efeito de certificação

**1.1.1** Para efeitos de certificação dos objetos previstos neste RAC aplica-se o conceito de família.

**1.1.2** A certificação de pneus novos deve ser realizada para cada família, sendo esta constituída por um grupo de modelos de pneus novos que reúnam características conforme definido no item 4.3 e vinculados a um mesmo CTPD, de acordo com as categorias indicadas no Anexo A deste RAC.

### 2. SIGLAS

BaP	Benzo(a)pireno
CTPD	Centro de Tecnologia, Pesquisa e Desenvolvimento
ENCE	Etiqueta Nacional de Conservação de Energia
HAP	Hidrocarbonetos Aromáticos Policíclicos
H <sub>bay</sub>	Índice de controle Proton H-bay
TQS	<b>Total Quality System</b>

### 3. DOCUMENTOS COMPLEMENTARES

Para efeitos deste RAC, são adotados os documentos a seguir, complementados pelos documentos citados no RGCP e nos Regulamentos Técnicos da Qualidade para Pneus Novos.

Portaria Inmetro 200, de 2021	Aprova os Requisitos Gerais de Certificação de Produto – RGCP
Annex 3 and 4 of UNECE Regulation Nº 117 for external rolling noise	<b>UNECE Regulation Nº 117 - Uniform Provisions concerning the Approval of Tyres with regard to Rolling Sound Emissions and to Adhesion on Wet Surfaces and/or to Rolling Resistance</b>
Annex 5a and 5b of UNECE Regulation Nº 117 for Wet Grip	
Annex 6 of UNECE Regulation Nº 117 for Rolling Resistance	
IATF 16949:2016	Sistema de Gestão da Qualidade para a Indústria Automotiva
ISO 10844:2014	<b>Acoustics – Specification of test tracks for measuring noise emitted by road vehicles and their tyres</b>
ISO 13325:2019	<b>Tyres – Coast-by methods for measurement of tyre-to-road sound emission</b>

ISO 15222:2011	<b>Truck and bus tyres – Method for measuring relative wet grip performance – Loaded new tyres</b>
ISO 21461:2012	<b>Rubber – Determination of the aromaticity of oil in vulcanized rubber compounds</b>
ISO 23671:2015	<b>Passenger Car Tyres – Method for measuring relative wet grip performance – Loaded new tyres</b>
ISO 28580:2018	<b>Passenger Car, Truck and Bus Tyres – Methods of measuring rolling resistance – Single point test and correlation of measurement results</b>

#### 4. DEFINIÇÕES

Para fins deste RAC, são adotadas as definições específicas a seguir, complementadas pelas definições contidas nos documentos complementares citados no item 3.

##### 4.1 Centro de Tecnologia, Pesquisa e Desenvolvimento - CTPD

Setor de pesquisa e desenvolvimento de projetos que determina, controla e mantém as especificações para a fabricação do pneu. Uma ou mais fábricas podem estar vinculadas a um mesmo CTPD, assim como uma fábrica pode estar vinculada a mais de um CTPD.

##### 4.2 Designação

Forma de identificação de um pneu a partir das suas características dimensionais e construtivas.

##### 4.3 Família

Agrupamento de modelos de pneus novos que reúnem características semelhantes quanto a sua estrutura, de acordo com a categoria indicada no Anexo A deste RAC.

A família deve ser codificada conforme as referências estabelecidas no Anexo A deste RAC.

##### Exemplo - Designação do Pneu: 175/70 R 13 86 T Reforçado

Família **2A2B2C4D3**, sendo:

- 2 – Categoria: Pneus para automóvel;
- A2 – Tipo de construção radial;
- B2 – Estrutura reforçada;
- C4 – Relação nominal de aspecto;
- D3 – Categoria de velocidade.

##### 4.4 Modelo Comercial

Expressão que identifica o modelo do pneu conforme desenho de sua banda de rodagem.

##### 4.5 Tabela de Desempenho

Tabela que informa os dados relativos ao desempenho de cada pneu, com seus respectivos limites e classificação, conforme modelo contido no Anexo D deste RAC.

#### 5. MECANISMO DE AVALIAÇÃO DA CONFORMIDADE

O mecanismo de avaliação da conformidade para pneus novos é a certificação.

## **6. ETAPAS DA AVALIAÇÃO DA CONFORMIDADE**

### **6.1 Definição do Modelo de Certificação utilizado**

Modelo 5 de Certificação: avaliação inicial consistindo de ensaios em amostras retiradas no fabricante incluindo auditoria do Sistema de Gestão da Qualidade - SGQ, seguida de avaliação de manutenção periódica através de coleta de amostra do produto no comércio ou no fabricante, para realização das atividades de avaliação da conformidade, e auditoria do SGQ.

### **6.2 Avaliação Inicial**

Neste item são descritas as etapas do processo que objetivam a atestação da conformidade de pneus novos.

#### **6.2.1 Solicitação de Certificação**

**6.2.1.1** Os critérios para solicitação da certificação devem seguir os procedimentos estabelecidos no RGCP. Juntamente com a documentação descrita no RGCP, o fornecedor deve apresentar um Memorial Descritivo para cada família de pneu novo, conforme Anexo A deste RAC.

**6.2.1.2** Todo pneu novo objeto de certificação deve pertencer a uma e somente uma família caracterizada segundo a definição apresentada no item 4.3 deste RAC.

#### **6.2.2 Análise da solicitação e da conformidade da documentação**

Os critérios de análise da solicitação e da conformidade da documentação devem atender aos requisitos estabelecidos no RGCP.

#### **6.2.3 Auditoria Inicial do Sistema de Gestão da Qualidade e Avaliação do Processo Produtivo**

**6.2.3.1** Os critérios para a Auditoria Inicial do Sistema de Gestão da Qualidade e Avaliação do Processo Produtivo devem seguir os requisitos estabelecidos no RGCP. Podem ocorrer auditorias extraordinárias com base em evidências que a justifiquem.

Nota: O Sistema de Gestão da Qualidade pode ser avaliado conforme a norma técnica IATF 16949:2016, sendo válidos os mesmos requisitos das Tabelas 2 e 3 do RGCP.

**6.2.3.2** A Auditoria Inicial do Sistema de Gestão da Qualidade deve ser realizada no CTPD e em sua(s) respectiva(s) fábrica(s) vinculada(s).

**6.2.3.3** A Auditoria Inicial do Sistema de Gestão da Qualidade deve contemplar a verificação quanto ao atendimento por parte do fabricante quanto ao controle do índice Hbay inferior a 0,35%, conforme norma técnica ISO 21461, além de não exceder 1mg/kg de BaP e 10mg/kg da soma de todos os HAPs.

#### **6.2.4 Plano de Ensaios Iniciais**

Após a realização da auditoria inicial no CTPD e em sua(s) respectiva(s) fábrica(s) vinculada(s), o OCP deve elaborar o plano de ensaios iniciais conforme condições descritas no RGCP.

##### **6.2.4.1 Definição dos Ensaios a serem realizados**

**6.2.4.1.1** Os ensaios iniciais devem comprovar que os objetos da avaliação da conformidade, apresentados no Memorial Descritivo, atendem aos requisitos estabelecidos nos RTQ para Pneus Novos (Anexos I, II e III), bem como nas respectivas normas de referência.

**6.2.4.1.2** Devem ser realizados todos os ensaios de segurança estabelecidos na Tabela 1, conforme métodos e condições estabelecidas no Anexo B deste RAC, para todas as categorias de pneus.

**6.2.4.1.3** Devem ser realizados todos os ensaios de desempenho estabelecidos na Tabela 2, conforme

condições estabelecidas no Anexo B deste RAC, para pneus das categorias C2, C3 e C4.

#### 6.2.4.2 Definição da Amostragem

**6.2.4.2.1** Os critérios para a amostragem de pneus para a realização dos ensaios devem seguir o definido nas Tabelas 1 (ensaios de segurança) e 2 (ensaios de desempenho) a seguir.

**6.2.4.2.2** O OCP deve selecionar, aleatoriamente, identificar e lacrar, em um dos depósitos e/ou expedição de uma fábrica de pneus vinculada a um CTPD, uma amostra composta de prova, contraprova e testemunha de mesma marca, dimensão, índices de carga e velocidade e modelo comercial, representativa por família a ser certificada, de acordo com os valores estabelecidos nas Tabelas 1 e 2.

Nota: O percentual definido na Tabela 2 não pode considerar as famílias que envolvam exclusivamente pneus excluídos pelo Anexo VI.

**6.2.4.2.3** Os valores percentuais das famílias declaradas pelo fornecedor estabelecidos na Tabela 2 devem corresponder a, no mínimo, 5 (cinco) famílias.

**6.2.4.2.4** Quando o número de famílias declaradas pelo fornecedor for menor que 5 (cinco), todas as famílias devem ser ensaiadas quanto aos critérios contidos na Tabela 2.

**6.2.4.2.5** Caso haja reprovação no ensaio de prova, todos os ensaios devem ser realizados nas amostras de contraprova e testemunha.

**6.2.4.2.6** O OCP deve elaborar relatório de amostragem, contendo as seguintes informações:

- a) local de coleta da amostra;
- b) marca de pneu, designação de dimensão, índices de carga e velocidade, modelo comercial e a data de fabricação; e
- c) definição da família representada pela amostra.

Tabela 1: Amostragem para os ensaios de segurança por família de pneus novos.

Categoria	Ensaio	Amostragem			Critérios de Aceitação
		Prova	Contraprova	Testemunha	
C1 - Pneus novos destinados a motocicleta, motoneta e ciclomotor	Ensaio Dimensional	01(uma) unidade de	01(uma) unidade de	01(uma) unidade de	Conforme descrito no item 6.1 do RTQ, Anexo I
	Ensaio de Velocidade sob Carga	01(um) modelo comercial por família	01(um) modelo comercial por família	01(um) modelo comercial por família	Conforme descrito no item 6.2 do RTQ, Anexo I
	Ensaio de Raio Dinâmico				Conforme descrito no item 6.3 do RTQ, Anexo I
C2 - Pneus novos destinados a automóvel de passageiros, inclusive os de uso misto, e rebocados	Ensaio Dimensional	01(uma) unidade de	01(uma) unidade de	01(uma) unidade de	Conforme descrito no item 6.1 do RTQ, Anexo II
	Ensaio de Velocidade sob Carga	01(um) modelo comercial por família	01(um) modelo comercial por família	01(um) modelo comercial por família	Conforme descrito no item 6.2 do RTQ, Anexo II
C3 - Pneus novos destinados a veículos comerciais leves e rebocados	Ensaio Dimensional	01(uma) unidade de	01(uma) unidade de	01(uma) unidade de	Conforme descrito no item 6.1 do RTQ, Anexo III
	Ensaio de Velocidade sob Carga	01(um) modelo comercial por família	01(um) modelo comercial por família	01(um) modelo comercial por família	Conforme descrito no item 6.2 do RTQ, Anexo III



C4 - Pneus novos destinados a veículos comerciais e rebocados	Ensaio Dimensional	01(uma) unidade de 01(um) modelo comercial por família	01(uma) unidade de 01(um) modelo comercial por família	01(uma) unidade de 01(um) modelo comercial por família	Conforme descrito no item 6.1 do RTQ, Anexo III
	Ensaio de Velocidade sob Carga	01(uma) unidade de 01(um) modelo comercial por família	01(uma) unidade de 01(um) modelo comercial por família	01(uma) unidade de 01(um) modelo comercial por família	Conforme descrito no item 6.2 do RTQ, Anexo III

Tabela 2: Amostragem para os ensaios de desempenho para pneus novos.

Categoria	Ensaio	Amostragem			Critérios de Aceitação e Classificação
		Prova	Contraprova	Testemunha	
C2 - Pneus novos destinados a automóvel de passageiros, inclusive os de uso misto, e rebocados	Ensaio de Resistência ao Rolamento, conforme descrito na norma técnica ISO 28580 ou Regulamento UN Nº 117, Anexo 6	01 (uma) unidade de 01 (um) modelo comercial de, pelo menos, 10% das famílias declaradas por fornecedor	01 (uma) unidade de 01 (um) modelo comercial de, pelo menos, 10% das famílias declaradas por fornecedor	01 (uma) unidade de 01 (um) modelo comercial de, pelo menos, 10% das famílias declaradas por fornecedor	Deve estar de acordo com a classificação declarada, ou melhor que essa, conforme descrito no Anexo C deste RAC, com uma tolerância de até 0,3 kg/ton acima da faixa declarada
	Ensaio de Aderência em Pista Molhada, conforme descrito na norma técnica ISO 23671, ISO 15222 ou Regulamento UN Nº 117, Anexo 5	04 (quatro) unidades de 01 (um) modelo comercial de, pelo menos, 10% das famílias declaradas por fornecedor	04 (quatro) unidades de 01 (um) modelo comercial de, pelo menos, 10% das famílias declaradas por fornecedor	04 (quatro) unidades de 01 (um) modelo comercial de, pelo menos, 10% das famílias declaradas por fornecedor	Deve estar de acordo com a classificação declarada, ou melhor que essa, conforme descrito no Anexo C deste RAC, com uma tolerância de até 0,03 do valor mínimo da faixa declarada
	Ensaio de Emissão Sonora (Ruído), conforme descrito nas normas técnicas ISO 13325 e ISO 10844 ou Regulamento UN Nº 117, Anexo 3	04 (quatro) unidades de 01 (um) modelo comercial de, pelo menos, 10% das famílias declaradas por fornecedor	04 (quatro) unidades de 01 (um) modelo comercial de, pelo menos, 10% das famílias declaradas por fornecedor	04 (quatro) unidades de 01 (um) modelo comercial de, pelo menos, 10% das famílias declaradas por fornecedor	Deve estar de acordo com a classificação declarada, ou melhor que essa, conforme descrito no Anexo C deste RAC, com uma tolerância de até 1 dB acima da faixa declarada
C3 - Pneus novos destinados a veículos comerciais leves e rebocados	Ensaio de Resistência ao Rolamento, conforme descrito na norma técnica ISO 28580 ou Regulamento UN Nº 117, Anexo 6	01 (uma) unidade de 01 (um) modelo comercial de, pelo menos, 10% das famílias declaradas por fornecedor	01 (uma) unidade de 01 (um) modelo comercial de, pelo menos, 10% das famílias declaradas por fornecedor	01 (uma) unidade de 01 (um) modelo comercial de, pelo menos, 10% das famílias declaradas por fornecedor	Deve estar de acordo com a classificação declarada, ou melhor que essa, conforme descrito no Anexo C deste RAC, com uma tolerância de até 0,3 kg/ton acima da faixa declarada
	Ensaio de Aderência em pista molhada, conforme descrito nas normas técnicas ISO 15222 ou Regulamento UN Nº 117, Anexo 5	04 (quatro) unidades de 01 (um) modelo comercial de, pelo menos, 10% das famílias declaradas por fornecedor	04 (quatro) unidades de 01 (um) modelo comercial de, pelo menos, 10% das famílias declaradas por fornecedor	04 (quatro) unidades de 01 (um) modelo comercial de, pelo menos, 10% das famílias declaradas por fornecedor	Deve estar de acordo com a classificação declarada, ou melhor que essa, conforme descrito no Anexo C deste RAC, com uma tolerância de até 0,03 do valor mínimo da faixa declarada

	Ensaio de Emissão Sonora (Ruído), conforme descrito nas normas técnicas ISO 13325 e ISO 10844 ou Regulamento UN Nº 117, Anexo 3				Deve estar de acordo com a classificação declarada, ou melhor que essa, conforme descrito no Anexo C deste RAC, com uma tolerância de até 1 dB acima da faixa declarada
C4 - Pneus novos destinados a veículos comerciais e rebocados	Ensaio de Resistência ao Rolamento, conforme descrito na norma técnica ISO 28580 ou Regulamento UN Nº 117, Anexo 6	01 (uma) unidade de 01 (um) modelo comercial de, pelo menos, 10% das famílias declaradas por fornecedor	01 (uma) unidade de 01 (um) modelo comercial de, pelo menos, 10% das famílias declaradas por fornecedor	01 (uma) unidade de 01 (um) modelo comercial de, pelo menos, 10% das famílias declaradas por fornecedor	Deve estar de acordo com a classificação declarada, ou melhor que essa, conforme descrito no Anexo C deste RAC, com uma tolerância de até 0,3 kg/ton acima da faixa declarada
	Ensaio de Aderência em pista molhada, conforme descrito nas normas técnicas ISO 15222 ou Regulamento UN Nº 117, Anexo 5	04 (quatro) unidades de 01 (um) modelo comercial de, pelo menos, 10% das famílias declaradas por fornecedor	04 (quatro) unidades de 01 (um) modelo comercial de, pelo menos, 10% das famílias declaradas por fornecedor	04 (quatro) unidades de 01 (um) modelo comercial de, pelo menos, 10% das famílias declaradas por fornecedor	Deve estar de acordo com a classificação declarada, ou melhor que essa, conforme descrito no Anexo C deste RAC, com uma tolerância de até 0,03 do valor mínimo da faixa declarada
	Ensaio de Emissão Sonora (Ruído), conforme descrito nas normas técnicas ISO 13325 e ISO 10844 ou Regulamento UN Nº 117, Anexo 3				Deve estar de acordo com a classificação declarada, ou melhor que essa, conforme descrito no Anexo C deste RAC, com uma tolerância de até 1 dB acima da faixa declarada

### 6.2.4.3 Definição de laboratório

**6.2.4.3.1** A definição de laboratório deve seguir as condições descritas no RGCP, ressalvadas as condições a seguir especificadas.

**6.2.4.3.2** Os ensaios previstos neste RAC podem ser realizados em laboratórios de 1º parte, acreditados pela CGCRE ou por membro dos acordos de reconhecimento mútuo, desde que acompanhado pelo OCP.

**6.2.4.3.3** Além do que já está estabelecido no RGCP, os ensaios podem ser realizados por laboratórios estrangeiros acreditados por um Organismo de Acreditação signatário da European Co-operation for Accreditation (EA) e/ou Asia Pacific Laboratory Accreditation Cooperation (APLAC).

### 6.2.5 Tratamento de não conformidades na etapa de Avaliação Inicial

Os critérios para tratamento de não conformidades na etapa de avaliação inicial devem seguir as condições descritas pelo RGCP.

### 6.2.6 Emissão do Certificado de Conformidade

**6.2.6.1** Os critérios para emissão do Certificado de Conformidade na etapa de avaliação inicial devem seguir as condições descritas pelo RGCP.

**6.2.6.2** O Certificado de Conformidade deve ter validade de 4 (quatro) anos.

**6.2.6.3** O Certificado de Conformidade, como um instrumento formal emitido pelo OCP, deve conter, de forma complementar ao estabelecido no RGCP, a identificação e endereço completo do CTPD e da(s) fábrica(s) vinculada(s)

**6.2.6.4** No certificado de conformidade o(s) modelo(s) da família deve(m) ser notados conforme Tabela 3.

Tabela 3 – Notação do(s) modelo(s) no Certificado

<b>Marca</b>	<b>Modelo</b> (Designação Comercial do Modelo e Códigos de referência comercial, se existentes)	<b>Descrição</b> (Descrição Técnica do Modelo) Características que diferenciam os modelos da família.
--------------	--	---

### **6.3 Avaliação de Manutenção**

Depois da concessão do Certificado de Conformidade, o acompanhamento da Certificação é realizado pelo OCP para constatar se as condições técnico-organizacionais que deram origem à concessão inicial da certificação continuam sendo cumpridas, de acordo com os critérios estabelecidos nas etapas subsequentes.

#### **6.3.1 Auditoria de Manutenção**

**6.3.1.1** Os critérios da auditoria de manutenção estão contemplados no RGCP, e as auditorias de manutenção devem ser realizadas no CTPD e em, pelo menos, 25% (vinte e cinco por cento) das fábricas a ele vinculadas com a periodicidade de 12 (doze) meses.

**6.3.1.2** Caso, durante 2 (duas) avaliações de manutenção consecutivas, não haja não conformidades nos ensaios realizados, a próxima auditoria de manutenção deve ser realizada 24 (vinte e quatro) meses após a realização da auditoria anterior.

**6.3.1.3** A periodicidade de 24 (vinte e quatro) meses referenciada no subitem 6.3.1.2 deve ser mantida desde que a avaliação de manutenção continue a não apresentar não conformidades nos ensaios realizados.

**6.3.1.4** Caso sejam identificadas não conformidades nos ensaios de manutenção realizados, a auditoria de manutenção deve voltar a ser realizada a cada 12 (doze) meses, desde que evidencie o tratamento das não conformidades.

**6.3.1.5** Caso haja mais de uma fábrica vinculada ao CTPD, cada avaliação de manutenção deve ser sempre realizada em fábricas diferentes da avaliação anterior, de modo que todas as fábricas sejam avaliadas, ao longo do prazo de validade do certificado.

**6.3.1.6** O OCP deve avaliar o SGQ do fabricante de acordo com o item 6.2.3 deste RAC.

**6.3.1.7** Podem ocorrer auditorias extraordinárias com base em evidências que as justifiquem ou quando for incluída uma nova(s) unidade(s) fabril(is) vinculada(s) ao CTPD.

#### **6.3.2 Plano de Ensaios de Manutenção**

Os critérios para o plano de ensaios de manutenção devem seguir os requisitos estabelecidos no RGCP. Estes ensaios devem ser realizados e registrados, atendendo às etapas a seguir descritas.

##### **6.3.2.1 Definição dos ensaios a serem realizados**

Os ensaios de manutenção devem ser realizados a cada 12 (doze) meses e seguir os requisitos estabelecidos nas Tabelas 1 e 2 deste RAC.

### **6.3.2.2 Definição da amostragem de manutenção**

**6.3.2.2.1** Para a realização dos ensaios de manutenção, o OCP deve realizar a coleta das amostras, aleatoriamente, no comércio ou em um dos depósitos ou expedição da fábrica, identificar e lacrar uma amostra, composta de prova, contraprova e testemunha da mesma marca, dimensão, índices de carga e velocidade e modelo comercial, representativa por família.

**6.3.2.2.2** A cada 12 (doze) meses devem ser realizados todos os ensaios de segurança estabelecidos na Tabela 1 deste RAC, em pelo menos 25% das famílias certificadas, de acordo com os critérios de amostragem definidos no item 6.2.4.2 deste RAC.

**6.3.2.2.3** A cada 12 (doze) meses devem ser realizados todos os ensaios de desempenho estabelecidos na Tabela 2 deste RAC, em pelo menos 2,5% das famílias certificadas, de acordo com os critérios de amostragem definidos no item 6.2.4.2 deste RAC, excetuando-se o disposto em 6.2.4.2.3 e 6.2.4.2.4.

Nota: O percentual definido no subitem acima não pode considerar as famílias que envolvam os pneus excluídos pelo item 2 do Anexo VI.

**6.3.2.2.4** Em caso da família ser considerada não conforme, novo ensaio daquela família deve ser realizado, segundo os seguintes quantitativos por família de pneus:

- até 5 modelos ..... 60% dos modelos constituintes da família;
- de 6 até 15 modelos ..... 40% dos modelos constituintes da família;
- $\geq$  16 modelos ..... 35% dos modelos constituintes da família, não ultrapassando a quantidade de 9 modelos.

Nota: O cálculo do percentual dos modelos constituintes da família deve ser arredondado para cima, conforme o exemplo abaixo:

Uma família composta de 6 modelos tem o seguinte cálculo:

$$6 \times 40\% = 2,4 = 3 \text{ modelos}$$

**6.3.2.2.5** A amostra para a realização de ensaios de manutenção não pode contemplar as designações e/ou modelos de pneus de linha de produção inativa.

### **6.3.2.3 Definição do laboratório**

Os critérios para a definição de laboratório devem seguir os requisitos estabelecidos no RGCP e no subitem 6.2.4.3 deste RAC.

### **6.3.3 Tratamento de não conformidades na etapa de Avaliação de Manutenção**

Os critérios para tratamento de não conformidades na etapa de avaliação de manutenção devem seguir as condições descritas no RGCP.

**6.3.3.1** Caso haja alguma não conformidade detectada nos ensaios de segurança, bem como na verificação do atendimento dos limites de resistência ao rolamento, de emissão sonora e de aderência em pista molhada o certificado da família deve ser suspenso nos termos do RGCP.

**6.3.3.2** Em caso de não conformidade detectada em um dos ensaios de desempenho, com até um nível de diferença entre a classificação correta e a classificação indevidamente declarada, o produto deve ser imediatamente reclassificado e suas etiquetas substituídas nos estoques do fornecedor e em todos os pontos de venda em até 60 (sessenta) dias. A não conformidade prevista neste item não ocasionará a suspensão ou o cancelamento da certificação da família à qual o produto faz parte, não havendo necessidade de recolhimento desses produtos no mercado.

**6.3.3.3** Em caso de não conformidade detectada em um dos ensaios de desempenho, com dois ou mais níveis de diferença entre a classificação correta e a classificação indevidamente declarada, após os ensaios previstos, o certificado da família deve ser suspenso.

#### **6.3.4 Confirmação da Manutenção**

Os critérios de confirmação da manutenção devem seguir as condições descritas no RGCP.

#### **6.4 Avaliação de Recertificação**

**6.4.1** Os critérios para a avaliação de recertificação são os estabelecidos no RGCP, sendo o prazo para a avaliação de recertificação de 4 (quatro) anos, devendo ser realizada e concluída antes da expiração do prazo de validade do Certificado da Conformidade.

**6.4.2** A avaliação de recertificação deve ser programada pelo OCP, de acordo com os critérios estabelecidos no item 6.2 deste documento, aplicando-se, entretanto, as regras de amostragem previstas no item 6.3 deste RAC.

#### **6.5 Outras disposições**

**6.5.1** Para aplicação do disposto no subitem 6.5.2 do RGCP, a avaliação inicial deve ser programada pelo OCP, de acordo com os critérios estabelecidos no subitem 6.2 deste RAC, aplicando-se, entretanto, as regras de amostragem previstas em 6.3, observando-se as demais disposições previstas nos subitens 6.5.2.1 e 6.5.2.2 do RGCP.

**6.5.2** Quando da inclusão de novas famílias no processo de certificação de uma mesma fábrica vinculada, para efeitos de realização dos ensaios iniciais de desempenho, a aplicação do percentual de 10% das famílias deve considerar o quantitativo das famílias que estão sendo incluídas no processo de certificação.

### **7. TRATAMENTO DE RECLAMAÇÕES**

Os critérios para tratamento de reclamações devem seguir os requisitos estabelecidos pelo RGCP.

### **8. ATIVIDADES EXECUTADAS POR OCP ACREDITADO POR MEMBRO DO MLA DO IAF**

Os critérios para atividades executadas por OCP acreditado por membro do MLA do IAF devem seguir os requisitos estabelecidos pelo RGCP.

### **9. TRANSFERÊNCIA DA CERTIFICAÇÃO**

Os critérios para transferência da certificação devem seguir os requisitos estabelecidos pelo RGCP.

### **10. ENCERRAMENTO DA CERTIFICAÇÃO**

Os critérios para encerramento da certificação devem seguir os requisitos estabelecidos pelo RGCP.

### **11. SELO DE IDENTIFICAÇÃO DA CONFORMIDADE**

**11.1** Os critérios gerais para o Selo de Identificação da Conformidade estão contemplados no RGCP e no Anexo V.

## **12. AUTORIZAÇÃO PARA USO DO SELO DE IDENTIFICAÇÃO DA CONFORMIDADE**

Os critérios para autorização do uso do Selo de Identificação da Conformidade devem seguir os requisitos estabelecidos pelo RGCP.

## **13. RESPONSABILIDADES E OBRIGAÇÕES**

Os critérios para responsabilidades e obrigações devem seguir os requisitos estabelecidos pelo RGCP.

## **14. ACOMPANHAMENTO NO MERCADO**

Os critérios para acompanhamento no mercado devem seguir os requisitos estabelecidos pelo RGCP.

## **15. PENALIDADES**

Os critérios para aplicação de penalidades devem seguir os requisitos estabelecidos pelo RGCP.

## **16. DENÚNCIAS, RECLAMAÇÕES E SUGESTÕES**

Os critérios para denúncias, reclamações e sugestões devem seguir os requisitos estabelecidos pelo RGCP.

## ANEXO A – MEMORIAL DESCRITIVO

<b>MEMORIAL DESCRITIVO PARA PNEUS NOVOS</b>			
<b>SOLICITAÇÃO</b>			
<input type="checkbox"/> INICIAL <input type="checkbox"/> ALTERAÇÃO do ESCOPO <input type="checkbox"/> RECERTIFICAÇÃO			
<b>RAZÃO SOCIAL DO FORNECEDOR</b>			<b>CNPJ</b>
<b>ENDEREÇO</b>			
<b>CEP</b>	<b>BAIRRO</b>	<b>MUNICÍPIO</b>	<b>U.F.</b>
<b>TELEFONE</b>	<b>FAX</b>	<b>E-MAIL</b>	
<b>CENTRO DE TECNOLOGIA, PESQUISA E DESENVOLVIMENTO RESPONSÁVEL (identificação e endereço completo)</b>			
<b>FÁBRICAS VINCULADAS AO CTPD (identificação e endereço completo)</b>			

## IDENTIFICAÇÃO DE FAMÍLIA

<b>Categoria 1: Pneus novos destinados a motocicleta, motoneta e ciclomotor</b>	
---	--

<b>A</b>	<b>EMPREGO</b>	
A1	Motocicleta e Motoneta	
A2	Ciclomotor	

<b>B</b>	<b>TIPO DE ESTRUTURA (ou construção)</b>	
B1	Diagonal	
B2	Radial	
B3	Diagonal Cintado	

<b>C</b>	<b>CATEGORIA DE UTILIZAÇÃO</b>	
C1	Normal	
C2	Reforçada	

<b>D</b>	<b>RELAÇÃO NOMINAL DE ASPECTO (Série)</b>	
D1	70 e abaixo	
D2	75 e acima	

Pneus identificados em polegadas se enquadrarão na subcategoria D2

<b>E</b>	<b>CATEGORIA DE VELOCIDADE (grupos)</b>	
E1	Grupo: N e abaixo (abaixo de 140 km/h)	
E2	Grupo: de P a T (de 150 a 190 km/h)	
E3	Grupo: U e acima (acima de 200 km/h)	

<b>F</b>	<b>TIPO DE APLICAÇÃO</b>	
F1	Normal	
F2	Uso Misto	

<b>Categoria 2: Pneus novos destinados a automóvel de passageiros, inclusive os de uso misto, e rebocados</b>	
---	--

<b>A</b>	<b>TIPO DE ESTRUTURA (ou construção)</b>	
A1	Diagonal	
A2	Radial	

<b>B</b>	<b>CATEGORIA DE UTILIZAÇÃO</b>	
B1	Normal	
B2	Reforçada	



<b>C</b>	<b>RELAÇÃO NOMINAL DE ASPECTO (Série)</b>	
C1	85 e acima	
C2	82 e 80	
C3	75	
C4	70	
C5	65	
C6	60 e 55	
C7	50 e abaixo	

<b>D</b>	<b>CATEGORIA DE VELOCIDADE (grupos)</b>	
D1	Grupo: F, G, J, K, L, M, N	
D2	Grupo: P, Q, R	
D3	Grupo: S, T	
D4	Grupo: U, H	
D5	Grupo: V e acima	

<b>Categoria 3: Pneus novos destinados a veículos comerciais leves e rebocados</b>	
--	--

<b>A</b>	<b>TIPO DE ESTRUTURA (ou construção)</b>	
A1	Diagonal	
A2	Radial	

<b>B</b>	<b>INDICE DE CARGA (montagem simples)</b>	
B1	Menor ou igual a 93	
B2	de 94 a 104	
B3	de 105 a 113	
B4	Maior ou igual a 114	

Não havendo marcação do índice de carga do pneu deve-se consultar as tabelas dos Manuais Profissionais referenciados no Regulamento Técnico da Qualidade para identificar o índice de carga equivalente à carga máxima para qual o pneu é especificado.

<b>C</b>	<b>SUPORTE</b>	
C1	com câmara	
C2	sem câmara	

<b>Categoria 4: Pneus novos destinados a veículos comerciais e rebocados</b>	
--	--

<b>A</b>	<b>TIPO DE ESTRUTURA (ou construção)</b>	
A1	Diagonal	
A2	Radial	

<b>B</b>	<b>INDICE DE CARGA (montagem simples)</b>	
B1	Menor ou igual a 125	
B2	de 126 a 130	
B3	de 131 a 135	
B4	de 136 a 141	
B5	de 142 a 146	
B6	de 147 a 151	
B7	de 152 a 156	
B8	de 157 a 161	
B9	de 162 a 166	
B10	maior ou igual a 167	

Não havendo marcação do índice de carga do pneu deve-se consultar as tabelas dos Manuais Profissionais referenciados no Regulamento técnico da Qualidade para identificar o índice de carga equivalente à carga máxima para qual o pneu é especificado.

<b>C</b>	<b>SUPORTE</b>	
C1	com câmara	
C2	sem câmara	

<b>ESPECIFICAÇÕES TÉCNICAS</b>	
<b>Categoria de utilização:</b>	
<b>Relação Nominal de Aspecto:</b>	
<b>Designação da dimensão:</b>	
<b>Índice(s) de carga:</b>	
<b>Índice(s) de velocidade:</b>	
<b>Tipo de aplicação:</b>	
<b>Modelo comercial:</b>	
<b>Marca:</b>	
<b>Tipo de estrutura:</b>	
<b>Códigos comerciais:</b>	

<b>Características de desempenho</b>			
<b>(ESTE CAMPO DEVE SER PREENCHIDO PARA CADA MODELO DE PNEU QUE CONSTITUI A FAMÍLIA)</b>			
<b>Modelo:</b>	<b>Valor Declarado</b>		<b>Classificação</b>
<i>Resistência ao rolamento</i>	RRC		
<i>Aderência em pista molhada</i>	G		
<i>Nível de pressão sonora (ruído)</i>	dB(A)		
<b>Modelo:</b>	<b>Valor Declarado</b>		<b>Classificação</b>
<i>Resistência ao rolamento</i>	RRC		
<i>Aderência em pista molhada</i>	G		
<i>Nível de pressão sonora (ruído)</i>	dB(A)		
<b>Modelo:</b>	<b>Valor Declarado</b>		<b>Classificação</b>
<i>Resistência ao rolamento</i>	RRC		
<i>Aderência em pista molhada</i>	G		
<i>Nível de pressão sonora (ruído)</i>	dB(A)		
<b>Modelo:</b>	<b>Valor Declarado</b>		<b>Classificação</b>
<i>Resistência ao rolamento</i>	RRC		
<i>Aderência em pista molhada</i>	G		
<i>Nível de pressão sonora (ruído)</i>	dB(A)		
<b>Modelo:</b>	<b>Valor Declarado</b>		<b>Classificação</b>
<i>Resistência ao rolamento</i>	RRC		
<i>Aderência em pista molhada</i>	G		
<i>Nível de pressão sonora (ruído)</i>	dB(A)		
<b>Modelo:</b>	<b>Valor Declarado</b>		<b>Classificação</b>
<i>Resistência ao rolamento</i>	RRC		
<i>Aderência em pista molhada</i>	G		
<i>Nível de pressão sonora (ruído)</i>	dB(A)		
<b>Modelo:</b>	<b>Valor Declarado</b>		<b>Classificação</b>
<i>Resistência ao rolamento</i>	RRC		
<i>Aderência em pista molhada</i>	G		
<i>Nível de pressão sonora (ruído)</i>	dB(A)		
<b>Modelo:</b>	<b>Valor Declarado</b>		<b>Classificação</b>
<i>Resistência ao rolamento</i>	RRC		
<i>Aderência em pista molhada</i>	G		
<i>Nível de pressão sonora (ruído)</i>	dB(A)		
<b>Observações</b>			

## ANEXO B – ENSAIOS EM PNEUS

### B.1 PNEUS DE MOTOCICLETAS, MOTONETAS E CICLOMOTORES

#### B.1.1 ENSAIO DIMENSIONAL

Montar o conjunto de ensaio em conformidade com o indicado nas tabelas do Manual Técnico ALAPA; inflá-lo a uma pressão conforme Tabela 1.

**B.1.1.1** Inflar o pneu a uma pressão superior em até 20% da pressão indicada na Tabela 1.

**B.1.1.2** Adequar a pressão de inflação do pneu conforme Tabela 1.

Tabela 1 - Pressão de inflação para realização do ensaio dimensional em pneus Categoria C1

Emprego	Estrutura	Capacidade de Carga	Categoria de Velocidade	Pressão (kPa)
Motocicleta, Motoneta ( <b>scooter</b> ) e Ciclomotor	Normal	Todas	S e abaixo	225
			T e acima	280
	Reforçada		P e abaixo	280
			Q e acima	330

Nota: Pneu **LIGHT** / LEVE (Baixa Carga) deve ser inflado à pressão de 175 kPa, conforme indicado no Manual Técnico ALAPA.

**B.1.1.3** Condicionar o conjunto de ensaio à temperatura ambiente do laboratório, 20º C ou acima, durante pelo menos 24 horas.

**B.1.1.4** Ajustar a pressão ao valor especificado na Tabela 1.

**B.1.1.5** Medir a largura total da seção do pneu em 6 (seis) pontos equidistantes. Adotar como largura total da seção do pneu o valor máximo medido. Nesta medição pode ser desconsiderada a altura dessas marcações ou decorações existentes em um dos flancos.

**B.1.1.6** Determinar o diâmetro externo medindo, a circunferência máxima do pneu e dividir este valor por  $\pi$  (3,1416).

#### B.1.2 ENSAIO DE VELOCIDADE SOB CARGA

##### B.1.2.1 Preparação do ensaio

**B.1.2.1.1** Montar o conjunto de ensaio, conforme indicado no Manual Técnico ALAPA

**B.1.2.1.2** Inflá-lo à pressão adequada conforme indicado na Tabela 2.

Tabela 2: Pressão de inflação para realização do ensaio velocidade sob carga em pneus Categoria C1

Emprego	Estrutura	Capacidade de Carga	Categoria de Velocidade	Pressão (kPa)
Motocicleta, Motoneta ( <b>scooter</b> ) e Ciclomotor	Normal	Todas	P e abaixo	250
			Q, R, S	300
			T,U,H	350
	Reforçada		B	300
			P e abaixo (exceto B)	330
			Q e acima	390

Nota 1: - Pneu baixa carga **LIGHT** / LEVE (Baixa Carga) deve ser inflado à pressão de 175kPa.

Nota 2: Para pneu com velocidade acima de 240km/h (V) a pressão de inflação deve ser 320kPa.

**B.1.2.1.3** O fabricante pode pedir que seja adotada uma pressão de inflação de ensaio inferior da indicada na Tabela 2, desde que justifique esse pedido.

**B.1.2.1.4** O conjunto de ensaio deve ficar condicionado por um período mínimo de três horas na temperatura ambiente do laboratório, 20º C ou acima.

**B.1.2.1.5** Ajustar a pressão do pneu à especificada nos itens B.1.2.1.2 ou B.1.2.1.3 acima.

**B.1.2.1.6** Determinar o diâmetro externo do pneu, medindo o perímetro máximo externo dividindo-o por  $\pi$  (3,1416).

**B.1.2.1.7** Quando um pneu contemplar índices de velocidade "V" ou "Z" em sua designação, o ensaio de velocidade sob carga deve ser realizado em função do índice de capacidade de carga e código de velocidade estampados no pneu. Um outro ensaio de velocidade sob carga deve ser realizado nas condições de carga e de velocidade máximas definidas pelo fabricante do pneu. Este segundo ensaio poderá ser realizado na mesma amostra, desde que seja previamente acordado com o fornecedor.

### **B.1.2.2 Realização do Ensaio**

**B.1.2.2.1** Montar o conjunto de ensaio na máquina de ensaio de velocidade sob carga.

**B.1.2.2.2** Aplicar uma carga igual a 65% da carga correspondente ao índice de capacidade de carga, marcado no pneu, para aqueles com símbolos de velocidade de F a H inclusive.

**B.1.2.2.2.1** Para pneus com índices de velocidades "V" e "W", aplicar uma carga conforme os valores percentuais estabelecidos na Tabela 3, correspondente ao índice de capacidade de carga marcado no pneu.

Tabela 3: Percentual de carga para realização do ensaio velocidade sob carga em pneus de motocicletas

Velocidade Máxima (km/h.) <sup>1</sup>	Índice de Velocidade "V"	Índice de Velocidade "W" <sup>2</sup>
210	65%	65%
220	62%	65%
230	59%	65%
240	55%	65%
250	(52) % <sup>3</sup>	62%
260	(49) % <sup>3</sup>	55%
270	(46) % <sup>3</sup>	49%

<sup>1</sup>) Para velocidades máximas intermediárias, interpolações lineares do limite de carga máxima são autorizadas.

<sup>2</sup>) Aplicável também aos pneus identificados pelo código "Z" na designação da dimensão.

<sup>3</sup>) Aplicável unicamente aos pneus identificados pelo código "V" na designação da dimensão e até velocidade máxima à especificada pelo fabricante do pneu.

**B.1.2.2.2.2** Para as velocidades superiores a 270 km/h, a carga máxima a ser aplicada, não deve exceder a carga máxima estabelecida pelo fabricante em função do índice de velocidade do pneu. Para as velocidades intermediárias, compreendidas entre 270 km/h e a velocidade máxima autorizada pelo fabricante, aplica-se uma interpolação linear da carga máxima.

**B.1.2.2.2.3** No caso de pneus destinados a ciclomotor, com símbolo de velocidade "B", a carga de ensaio é de 65% da carga correspondente ao índice de carga marcado no pneu, quando utilizado um tambor de ensaio de 1,70 m de diâmetro, e de 67% quando utilizado um tambor de 2,0 m de diâmetro.

**B.1.2.2.3** Durante toda a duração do ensaio, a pressão do pneu não pode ser corrigida e a carga de ensaio não pode ser alterada.

**B.1.2.2.4** Durante o ensaio, a temperatura na sala de ensaio deve ser mantida entre 20º C ou acima.

**B.1.2.2.5** Realizar o ensaio de maneira contínua, de acordo com as indicações seguintes:

**B.1.2.2.5.1** Velocidade de partida do ensaio: Velocidade correspondente ao índice de velocidade marcado

no pneu diminuído de 40 km/h, no caso de um volante liso com diâmetro de 1,70 m  $\pm$  1 %, ou 30 km/h no caso de um volante liso com diâmetro de 2 m  $\pm$  1 %.

**B.1.2.2.5.2** O Tempo para passar da velocidade 0 (zero) à velocidade de partida do ensaio é de 20 minutos.

**B.1.2.2.5.3** Escalonamento dos patamares de velocidade: 10 km/h.

**B.1.2.2.5.4** Duração do ensaio a cada patamar de velocidade, exceto o primeiro: 10 minutos.

**B.1.2.2.5.5** Duração total do ensaio: 1 hora.

**B.1.2.2.5.5.1** No caso de pneus para velocidade máxima de 50 km/h (símbolo de velocidade B), a duração até atingir o patamar inicial (0 a 50km/h) deverá ser de 10min, enquanto a duração do ensaio na velocidade final deve ser de 30 minutos, tendo o ensaio duração total de 40 minutos.

**B.1.2.2.5.6** Velocidade máxima do ensaio: velocidade máxima marcada para o tipo de pneu, diminuída de 10 km/h no caso de um volante liso de um diâmetro de 1,70 m  $\pm$  1 %, ou não diminuída no caso de um volante liso de um diâmetro de 2 m  $\pm$  1 %.

**B.1.2.2.5.7** Medir, no mínimo após 6 horas da retirada do pneu da máquina, o diâmetro externo do pneu, conforme item B.1.2.1.6

**B.1.2.2.5.8** O procedimento a seguir para o segundo ensaio efetuado para avaliar o desempenho de um pneu concebido para velocidades superiores a 240 km/h é a seguinte:

**B.1.2.2.5.9** Aplicar uma carga igual a 80% da carga máxima associada à velocidade máxima definida pelo fabricante do pneu.

**B.1.2.2.5.10** O ensaio deve ser realizado de maneira contínua, do seguinte modo:

**B.1.2.2.5.11** Dez minutos para passar da velocidade 0 (zero) à velocidade máxima fixada pelo fabricante do pneu.

**B.1.2.2.5.12** Cinco minutos à velocidade máxima de ensaio.

### **B.1.3 ENSAIO DE RAIOS DINÂMICOS**

O pneu destinado a categoria de utilização normal ou de uso misto, do tipo de construção diagonal, que contemple índices de velocidade L e acima, e que passou com sucesso nos ensaios de velocidade sob carga requeridos no item B.1.2, deve ser submetido ao ensaio de raios dinâmicos, com objetivo de verificar o máximo crescimento do pneu sob influência de forças centrífugas na sua velocidade máxima admissível.

Este ensaio não deve ser aplicado em pneu de construção do tipo Radial, nem mesmo em pneus que possuem sua estrutura reforçada.

#### **B.1.3.1 Preparação do ensaio**

**B.1.3.1.1** Montar o conjunto de ensaio, conforme indicado no Manual Técnico ALAPA, assegurando-se que o conjunto rode livremente. Girar o conjunto de ensaio, por meio de um motor agindo no eixo da roda onde está montado o pneu ou por contato contra o tambor de teste. Neste caso, deve ser aplicada uma carga mínima para que o pneu possa girar sem deslizamento sobre a superfície do tambor. O valor da carga mínima aplicada deve ser registrado na planilha de ensaio.

**B.1.3.1.2** A roda que será utilizada no conjunto de ensaio deve ser equipada com controle de velocidade e mecanismo que permita a medição do diâmetro do pneu durante o ensaio.

Nota: A variação entre o perímetro do pneu estático e o perímetro dinâmico, medido durante o ensaio, não deve exceder  $\pm$  2%.

Inflá-lo à pressão indicada na Tabela 4.

Tabela 4: Pressão de inflação para realização do ensaio de raio dinâmico em pneus de motocicletas

Índice de Velocidade	Pressão	
	Bar	kPa
L//M/N/P/Q/R/S	2.5	250
T e acima	2.9	290

**B.1.3.1.3** Condicionar o conjunto de ensaio à temperatura ambiente do laboratório de 20º C ou acima, durante pelo menos três horas.

**B.1.3.1.4** Ajustar a pressão do pneu de acordo com a Tabela 4.

### **B.1.3.2 Realização do ensaio**

**B.1.3.2.1** O ensaio deve ser realizado a uma temperatura ambiente de 20º C ou acima e a pressão do pneu não deve ser reajustada durante o ensaio.

**B.1.3.2.2** O pneu deve ser acelerado, continuamente, para atingir em 5 (cinco) minutos a velocidade máxima correspondente ao índice de velocidade marcado no pneu.

**B.1.3.2.3** O tempo de permanência desta velocidade máxima deve ser de cinco minutos.

Nota: A velocidade periférica da superfície da banda de rodagem não deve exceder  $\pm 2\%$  da velocidade máxima possível do pneu.

**B.1.3.2.4** Verificar o diâmetro máximo do pneu na sua linha equatorial depois de completados 5 minutos do ensaio à velocidade máxima do pneu.

## **B.2 PNEUS DE AUTOMÓVEL DE PASSAGEIROS, INCLUSIVE OS DE USO MISTO E REBOCADOS.**

### **B.2.1. ENSAIO DIMENSIONAL**

**B.2.1.1** Montar o conjunto de ensaio em conformidade com o indicado nas tabelas do Manual de Normas Técnicas da ALAPA.

**B.2.1.2** Inflá-lo a uma pressão compreendida entre 300 e 350 kPa.

**B.2.1.3** Regular a pressão conforme segue:

**B.2.1.3.1** Para os pneus de estrutura radial: 180 kPa;

**B.2.1.3.2** Para os pneus de estrutura diagonal cintada: 170 kPa;

**B.2.1.3.3** Para os pneus de estrutura diagonal, seguir conforme Tabela 5:

Tabela 5: Pressões de inflação de pneus de estrutura diagonal, Categoria C2 para ensaio dimensional

Capacidade de Carga (capacidade de lonas)	Índice de Velocidade		
	F, G, J, K, L, M, N kPa	P, Q, R, S kPa	T, U, H, V kPa
B (4)	170	200	-
C (6)	210	240	260
D (8)	250	280	300

**B.2.1.3.4** Para os pneus reforçados: 230 kPa.

**B.2.1.3.5** Para os pneus de socorro de uso temporário do tipo T: 420 kPa.

**B.2.1.4** Condicionar o conjunto de ensaio à temperatura ambiente do laboratório, 20°C ou acima, durante pelo menos 24 horas.

**B.2.1.5** Ajustar a pressão ao valor especificado no item B.2.1.3 acima.

**B.2.1.6** Medir, tendo em conta a espessura das nervuras ou cordões de proteção, a largura total em seis pontos regularmente espaçados; adotar como largura total o valor máximo medido.

**B.2.1.7** Determinar o diâmetro externo medindo o perímetro externo máximo e dividindo este valor por  $\pi$  (3,1416).

## **B.2.2 ENSAIO DE VELOCIDADE SOB CARGA**

### **B.2.2.1 Preparação do ensaio**

**B.2.2.1.1** Montar o conjunto de ensaio, conforme indicado no Manual de Normas Técnicas da ALAPA.

**B.2.2.1.2** Utilizar uma câmara de ar, válvula e protetor (quando necessário) no caso de pneus para uso com câmara de ar.

**B.2.2.1.3** Inflá-lo à pressão adequada, conforme indicado na Tabela 6:

Tabela 6: Pressões de inflação de pneus Categoria C2 para realização do ensaio de velocidade sob carga.

Categoria de Velocidade	Capacidade de Carga (KPa)				
	Pneu Diagonal			Pneu Radial e/ou para Mobilidade Estendida	
	B	C	D	Normal	Reforçado
F, G, J, K, L, M, N	230	270	300	240	280
P, Q, R, S	260	300	330	260	300
T, U, H	280	320	350	280	320
V	300	340	370	300	340
W	-	-	-	320	360
Y	-	-	-	320	360

**B.2.2.1.3.1** Pneus de uso temporário, do tipo T, para rodas de socorro: 420 kPa.

**B.2.2.1.4** O fabricante pode pedir que seja adotada uma pressão de inflação de ensaio inferior da indicada na Tabela 1, desde que justifique esse pedido.

**B.2.2.1.5** O conjunto de ensaio deve ficar condicionado por um período mínimo de três horas na temperatura ambiente do laboratório, desde que esteja acima de 20°C.

**B.2.2.1.6** Ajustar a pressão do pneu, à especificada na Tabela 6 acima.

**B.2.2.1.7** Determinar o diâmetro externo do pneu, medindo o perímetro máximo externo e dividindo este valor por  $\pi$  (3,1416).

**B.2.2.1.8** Quando um pneu contemplar a marcação “ZR”, o ensaio de velocidade sob carga deve ser realizado em função dos índices de velocidade e de carga gravados no pneu. Um outro ensaio de velocidade sob carga deve ser realizado sobre uma segunda amostra do mesmo tipo de pneu nas condições de carga e de velocidade máxima definidas pelo fabricante. O fabricante deve evidenciar estes valores através das especificações técnicas relativas ao tipo de pneu. Este segundo ensaio poderá ser realizado na mesma amostra, desde que seja previamente acordado com o fabricante.

**B.2.2.1.9** Em um pneu para mobilidade estendida o ensaio de velocidade sob carga deve ser realizado sobre um pneu inflado em conformidade com as prescrições da Tabela 6, em função dos índices de



velocidade e de carga estampadas no pneu. Outro ensaio de velocidade sob carga deve ser efetuado sobre uma segunda amostra que pertence ao mesmo tipo de pneu, como indicado nos itens B.2.2.2 . Com o acordo do fabricante, o segundo ensaio pode ser efetuado sobre a mesma amostra do pneu.

### B.2.2.2 Realização do ensaio

**B.2.2.2.1** Montar o conjunto de ensaio na máquina de ensaio de velocidade sob carga.

**B.2.2.2.2** Aplicar uma carga igual a 80 % da carga correspondente ao índice de capacidade de carga, marcado no pneu, para aqueles com símbolos de velocidade de L a H inclusive.

**B.2.2.2.3** Para pneus com índice de velocidades “V”, “W” e “Y”, aplicar a carga conforme os valores percentuais estabelecidos na Tabela 7, em relação ao índice de capacidade de carga marcado no pneu.

Tabela 7: percentual de carga a ser aplicado aos pneus de alta velocidade da Categoria C2, para realização do ensaio de velocidade sob carga.

Velocidade Máxima (km/h)	CAPACIDADE DE CARGA DO PNEU (%)		
	Índice de Velocidade “V”	Índice de Velocidade “W”	Índice de Velocidade “Y”
210	80	-	-
220	77	-	-
230	75	-	-
240	73	80	-
250	-	76	-
260	-	72	-
270	-	68	80
280	-	-	76
290	-	-	72
300	-	-	68

**B.2.2.2.4** Para as velocidades superiores a 300 km/h, a carga máxima a ser aplicada, não deve exceder a carga máxima estabelecida pelo fabricante em função do índice de velocidade do pneu. Para as velocidades intermediárias, compreendidas entre 300 km/h e a velocidade máxima autorizada pelo fabricante, aplica-se uma interpolação linear da carga máxima.

**B.2.2.2.5** Durante toda a duração do ensaio, a pressão do pneu não pode ser corrigida e a carga de ensaio não deve ser alterada.

**B.2.2.2.6** Durante o ensaio, a temperatura do laboratório deve ser mantida em 20°C ou acima.

**B.2.2.2.7** Realizar o ensaio de maneira contínua, de acordo com as seguintes indicações:

**B.2.2.2.7.1** Velocidade de partida do ensaio: Velocidade correspondente ao índice de velocidade marcado no pneu diminuído de 40 km/h, no caso de roda de máquina de ensaio com diâmetro de 1,70m, ou 30 km/h no caso de roda de máquina de ensaio com diâmetro de 2,0m.

**B.2.2.2.7.2** O Tempo para passar da velocidade 0 (zero) à velocidade de partida do ensaio é de 10 minutos.

**B.2.2.2.7.3** Escalonamento dos patamares de velocidade: 10 km/h.

**B.2.2.2.7.4** Duração do ensaio a cada patamar de velocidade, exceto o último: 10 minutos.

**B.2.2.2.7.5** Duração do último patamar de ensaio: 20 minutos.

**B.2.2.2.7.6** Duração total do ensaio: 1h.

**B.2.2.2.7.7** Velocidade máxima do ensaio.

**B.2.2.2.7.7.1** Quando for utilizado tambor de 2,0m, a velocidade máxima do ensaio é a que está marcada no pneu, através do índice de velocidade.

**B.2.2.2.7.7.2** Quando for utilizado tambor de 1,7m a velocidade máxima do ensaio é a que está marcada no pneu, através do índice de velocidade, diminuída de 10 km/h.

**B.2.2.2.8** Para os pneus com velocidade máxima de 300 km/h (símbolo de velocidade "Y"), a duração do patamar inicial do ensaio é de 20 minutos e no patamar final é de 10 minutos.

**B.2.2.2.9** Medir, no mínimo, após 6 horas da parada da máquina, o diâmetro externo do pneu, conforme item B.2.2.1.7.

**B.2.2.2.10** O procedimento a seguir para o segundo ensaio realizado para avaliar o desempenho de um pneu concebido para velocidades superiores a 300 km/h é a seguinte:

**B.2.2.2.11** Aplicar uma carga igual a 80% da carga máxima associada à velocidade máxima definida pelo fabricante do pneu.

**B.2.2.2.12** O ensaio deve ser realizado de maneira contínua, do seguinte modo:

**B.2.2.2.12.1** Dez minutos para passar da velocidade 0 (zero) à velocidade máxima estabelecida pelo fabricante do pneu.

**B.2.2.2.12.2** Cinco minutos à velocidade de ensaio máxima.

**B.2.2.2.12.3** A medição do diâmetro externo do pneu deve ser realizada, no mínimo, após seis horas do término do ensaio de velocidade sob carga. O valor medido não deve exceder 3,5% do valor medido do diâmetro externo antes do ensaio.

**B.3 PNEUS DE VEÍCULOS COMERCIAIS, COMERCIAIS LEVES E SEUS REBOCADOS****B.3.1 ENSAIO DIMENSIONAL**

**B.3.1.1** Montar o conjunto de ensaio em conformidade com o indicado nas tabelas do Manual Técnico ALAPA.

**B.3.1.2** Inflá-lo a pressão indicada pelo fabricante para carga máxima admissível, correspondente ao seu índice de carga máxima. Não havendo indicação específica do fabricante, reportar-se às tabelas do Manual Técnico da ALAPA.

**B.3.1.3** Condicionar o conjunto de ensaio à temperatura ambiente do laboratório, 20°C ou acima, durante pelo menos 24 horas.

**B.3.1.4** Ajustar a pressão ao valor especificado no item B.3.1.2 acima.

**B.3.1.5** Medir, tendo em conta a espessura das nervuras ou cordões de proteção, a largura total em seis pontos regularmente espaçados; adotar como largura total o valor máximo medido.

**B.3.1.6** Determinar o diâmetro externo medindo o perímetro máximo e dividindo este valor por  $\pi$  (3,1416).

**B.3.2 ENSAIO DE VELOCIDADE SOB CARGA****B.3.2.1 Preparação do ensaio**

**B.3.2.1.1** Montar o conjunto de ensaio, conforme indicado no Manual Técnico ALAPA.

**B.3.2.1.2** Utilizar uma câmara de ar, válvula e protetor (quando necessário) no caso de pneus para uso com câmara de ar.

**B.3.2.1.3** Inflá-lo a uma pressão correspondente a carga máxima admissível para o pneu, conforme indicado nas tabelas do Manual Técnico ALAPA.

**B.3.2.1.4** O conjunto de ensaio deve ficar condicionado por um período mínimo de três horas na temperatura ambiente do laboratório, 20°C ou acima.

**B.3.2.1.5** Ajustar a pressão do pneu à especificada no item B.3.1.2 acima.

**B.3.2.1.6** Determinar o diâmetro externo do pneu, medindo o perímetro máximo externo e dividindo este valor por  $\pi$  (3,1416).

### **B.3.2.2 Realização do ensaio**

**B.3.2.2.1** Montar o conjunto de ensaio na máquina de ensaio de velocidade sob carga.

**B.3.2.2.2** Aplicar uma carga, expressa em porcentagem da carga correspondente ao índice de carga gravado no flanco do pneu, em conformidade com os programas descritos abaixo:

**B.3.2.2.2.1** No caso de pneus cuja categoria de velocidade seja superior a “P” proceder conforme descrito no item B.3.3.

**B.3.2.2.2.2** Para todos outros tipos de pneus, o programa de ensaio de velocidade sob carga está descrito na Tabela 8 deste anexo.

**B.3.2.2.2.3** Determinar o diâmetro externo medindo o perímetro máximo externo e dividindo este valor por  $\pi$  (3,1416).

**B.3.2.2.3** Durante toda a duração do ensaio, a pressão do pneu não deve ser corrigida e a carga deve ser mantida constante ao longo de cada patamar especificado nos programas de ensaio.

**B.3.2.2.4** Durante o ensaio, a temperatura do laboratório deve ser mantida 20°C ou acima.

**B.3.2.2.5** O programa de ensaio de velocidade sob carga deve ser aplicado sem interrupção.

**B.3.2.2.6** No caso de pneus que apresentem mais de uma indicação de índice de carga e de velocidade, o ensaio deve ser repetido, em outra amostra, nas condições alternativas de índices de velocidade e de carga indicada pelo fabricante.

**B.3.2.2.7** As Tabelas 9 e 10 trazem informações complementares para a avaliação deste requisito.

### **B.3.3 ENSAIO DE VELOCIDADE SOB CARGA PARA OS PNEUS DE VEÍCULOS COMERCIAIS QUE PERTENCEM, NO MÍNIMO À CATEGORIA DE VELOCIDADE “Q”.**

**B.3.3.1** Este ensaio é aplicável a:

**B.3.3.1.1** Todos os pneus cujo índice de capacidade de carga, em montagem simples, seja no máximo de 121.

**B.3.3.1.2** Pneus incluindo o índice de capacidade de carga superior a 121 e que ostentem a marcação “C” ou “LT” em sua designação.

**B.3.3.2** A carga aplicada, expressa em porcentagem da carga correspondente ao índice de carga, deve seguir a programação definida na Tabela 8 e as seguintes condições:

- a) 90% se o ensaio for efetuado em uma máquina de ensaio com roda de 1,7 m de diâmetro
- b) 92% se o ensaio for efetuado em uma máquina de ensaio com roda de 2,0 m de diâmetro.

**B.3.3.3** Velocidade inicial de ensaio: velocidade correspondente ao símbolo de categoria de velocidade menos 20 Km/h.

**B.3.3.3.1** Tempo para atingir a velocidade inicial de ensaio: 10 minutos.

**B.3.3.3.2** Duração da primeira fase: 10 minutos.

**B.3.3.4** Velocidade da segunda fase de ensaio: velocidade correspondente ao símbolo de categoria de velocidade menos 10 Km/h.

**B.3.3.4.1** Duração da segunda fase: 10 minutos.

**B.3.3.5** Velocidade final de ensaio: velocidade correspondente ao símbolo de categoria de velocidade.

**B.3.3.5.1** Duração da fase final: 30 minutos.

**B.3.3.6** Duração total do ensaio: 1 hora.

Tabela 8: Programação do ensaio de velocidade sob carga em pneus das Categorias C3 e C4

Índice de carga	Categoria de velocidade	Velocidade da máquina de ensaio com roda de diâmetro de 1,7 m (rpm)		Carga a ser aplicada sobre a roda da máquina de ensaio em % ao índice de carga marcado no pneu		
		Radial	Diagonal	7 h	16 h	24 h
≥ 122	F	100	100	66%	84%	101%
	G	125	100			
	J	150	125			
	K	175	150			
	L	200	-			
	M	225	-			
≤ 121	F	100	100	70%	88%	106%
	G	125	125			
	J	150	150			
	K	175	175	4 h	6 h	24 h
	L	200	175			
	M	250	200	75%	97%	114%
	N	275	-			
	P	300	-			

Nota 1 O pneu para "serviços especiais" deve ser ensaiado a uma velocidade igual a 85% da velocidade prescrita na tabela acima, desde que o fabricante evidencie a aplicação do mesmo ou através de especificações técnicas.

Nota 2: Os pneus que têm um índice de capacidade de carga maior ou igual a 122, pertencendo às categorias de velocidade N ou P e levando a gravação adicional "LT" ou "C", devem ser ensaiados de acordo com o mesmo programa que o indicado no quadro acima para os pneus que têm um índice de capacidade de carga menor ou igual a 121.

Nota 3: Caso métodos de ensaio sejam adotados distintos dos descritos no item 2 acima, suas equivalências devem ser demonstradas.

Tabela 9: Equivalência de Rotações (rpm) entre os tambores de máquinas de ensaio de velocidade sob carga para diâmetros de 1,7 m e 2,0 m.

Velocidade Periférica (km/h)	Roda 2,0 metros (rpm)	Roda 1,7 metros (rpm)
300	796	937
270	716	843
260	690	811
250	663	780
240	647	749
230	610	718
220	584	687
210	557	655
200	531	624
190	504	593
180	477	562
170	451	531
160	424	499
150	399	468
140	371	437
130	345	406
120	318	374
110	292	343
100	265	312
90	239	281
80	212	250

**Memória de cálculo:** Para velocidade de 270 km/h e tambor de 1,7 m.

Velocidade Periférica (m/min) = Velocidade do pneu (km/h) x 1000 / 60 min

Velocidade Periférica = 270 x 1000/60 = 4500 m/min

rpm = Velocidade Periférica /  $\pi$  x Diâmetro da Roda

rpm = 4500/ 3,14 x 1,70 = 843 rpm

Tabela 10: Equivalência entre unidades de pressão

kPa	bar	Lb/pol <sup>2</sup> (psi)	kg/cm <sup>2</sup>
100	1,0	15	1,0
150	1,5	22	1,5
200	2,0	29	2,0
250	2,5	36	2,6
300	3,0	44	3,1
350	3,5	51	3,6
400	4,0	58	4,1
450	4,5	65	4,6

500	5,0	73	5,1
550	5,5	80	5,6
600	6,0	87	6,1
650	6,5	94	6,6
700	7,0	102	7,1
750	7,5	109	7,7
800	8,0	116	8,2
850	8,5	123	8,7
900	9,0	131	9,2
950	9,5	138	9,7
1000	10,0	145	10,2
1050	10,5	152	10,7

#### **B.4. PNEUS DE AUTOMÓVEL DE PASSAGEIROS, INCLUSIVE OS DE USO MISTO E REBOCADOS, VEÍCULOS COMERCIAIS, COMERCIAIS LEVES E SEUS REBOCADOS - ENSAIOS DE DESEMPENHO**

**B.4.1** Os ensaios de desempenho devem ser realizados de acordo com a amostragem definida na Tabela 2 do RAC.

**B.4.2** Para a realização do Ensaio de Aderência em Pista Molhada, caso seja adotado o método de medição em trailer, apenas 01 (uma) unidade de modelo comercial será suficiente como número de amostras de prova, 01 (uma) unidade como número de amostras de contraprova e 01 (uma) unidade como número de amostras de testemunha.

**B.4.3** Durante a realização do ensaio de emissão sonora (ruído), conforme norma técnica ISO 13325 é permitida a utilização de carga por pneu entre um intervalo de 50% a 90% com relação ao índice de carga do pneu, mantendo a média de carga do veículo de 75% +/- 5%, conforme especificado.

**B.4.3.1** Uma vez realizado o ensaio de emissão sonora, segundo as normas técnicas ISO 13325 e ISO 10884, para o cálculo do nível de pressão sonora (ruído) deve-se subtrair 1dB (A) do resultado encontrado e após subtração, arredondar para o valor inteiro inferior mais próximo.

**B.4.3.2** O nível de pressão sonora (ruído) deve ser medido na curva "A". Para fins de facilitar a assimilação do consumidor, os valores medidos em "dB(A)" constarão na Etiqueta de Conservação de Energia (ENCE) e em outras formas de divulgação como "dB".

**B.4.4** Os critérios de aceitação de todos os parâmetros de desempenho são considerados conformes quando estiverem dentro da classificação declarada, ou em qualquer faixa melhor que a declarada. Quando a classificação encontrada for pior que a declarada, deve ser aplicada uma tolerância de:

- a) + 0,3 Kg/t do valor máximo da faixa declarada para resistência ao rolamento;
- b) - 0,03 do valor mínimo da faixa declarada para aderência em pista molhada; e
- c) + 1 dB do valor máximo da faixa declarada para emissão sonora (ruído)."

**B.4.5** Pneus com marcação "M+S" ou "M+S" e "3PMSF" devem ser testados com os parâmetros aplicados ao pneu de categoria normal, uma vez que não existe a categoria do pneu de neve no presente regulamento.

**ANEXO C – CRITÉRIOS DE CLASSIFICAÇÃO DE PNEUS NOS ENSAIOS DE DESEMPENHO**

Coeficiente de resistência ao rolamento avaliado de acordo com a norma ISO 28580 ou Regulamento UN Nº 117, Anexo 6					
Pneus C2 para veículos de passeio		Pneus C3 para comerciais leves		Pneus C4 para caminhões e ônibus	
RRC em kg/t	Classificação de eficiência energética	RRC em kg/t	Classificação de eficiência energética	RRC em kg/t	Classificação de eficiência energética
RRC ≤ 6,5	A	RRC ≤ 5,5	A	RRC ≤ 4,0	A
6,6 ≤ RRC ≤ 7,7	B	5,6 ≤ RRC ≤ 6,7	B	4,1 ≤ RRC ≤ 5,0	B
7,8 ≤ RRC ≤ 9,0	C	6,8 ≤ RRC ≤ 8,0	C	5,1 ≤ RRC ≤ 6,0	C
-	D	-	D	6,1 ≤ RRC ≤ 7,0	D
9,1 ≤ RRC ≤ 10,5	E	8,1 ≤ RRC ≤ 9,2	E	7,1 ≤ RRC ≤ 8,0	E
10,6 ≤ RRC ≤ 12,0	F	9,3 ≤ RRC ≤ 10,5	F	-	F
-	G	-	G	-	G
Limite máximo de Coeficiente de resistência ao rolamento avaliado de acordo com a norma ISO 28580 ou Regulamento UN Nº 117, Anexo 6					
12,0		10,5		8,0	

Coeficiente de aderência em pista molhada avaliado de acordo com as normas ISO 23671, ISO 15222 ou Regulamento UN Nº 117, Anexo 5					
Pneus C2 para veículos de passeio		Pneus C3 para comerciais leves		Pneus C4 para caminhões e ônibus	
G	Classificação de aderência em pista molhada	G	Classificação de aderência em pista molhada	G	Classificação de aderência em pista molhada
1,55 ≤ G	A	1,40 ≤ G	A	1,25 ≤ G	A
1,40 ≤ G ≤ 1,54	B	1,25 ≤ G ≤ 1,39	B	1,10 ≤ G ≤ 1,24	B
1,25 ≤ G ≤ 1,39	C	1,10 ≤ G ≤ 1,24	C	0,95 ≤ G ≤ 1,09	C
-	D	-	D	0,80 ≤ G ≤ 0,94	D
1,10 ≤ G ≤ 1,24	E	0,95 ≤ G ≤ 1,09	E	0,65 ≤ G ≤ 0,79	E
-	F	-	F	-	F
Limite mínimo de Coeficiente de aderência em pista molhada avaliado de acordo com as normas ISO 23671, ISO 15222 ou Regulamento UN Nº 117, Anexo 5					
1,10		0,95		0,65	

Nível de pressão sonora (ruído), de acordo com as normas ISO 13325 e ISO 10844	
Classificação de nível de pressão sonora	LV
1	Para as categorias C2, C3 e C4, LV ≤ 69 dB (A)
2	Para as categorias C2, C3 e C4, 69 dB (A) < LV ≤ 72 dB (A)
3	Para a categoria C2, 72 dB (A) < LV ≤ 75 dB (A)
	Para a categoria C3, 72 dB (A) < LV ≤ 77 dB (A)
	Para a categoria C4, 72 dB (A) < LV ≤ 78 dB (A)
Limite máximo do nível de pressão sonora (ruído) avaliado de acordo com a norma ISO 10844, ISO 13325 ou Regulamento UN Nº 117, Anexo 3	
Para a categoria C2, 75 dB (A)	
Para a categoria C3, 77 dB (A)	
Para a categoria C4, 78 dB (A)	

### ANEXO D – TABELA DE DESEMPENHO



INSTITUTO NACIONAL DE METROLOGIA,  
QUALIDADE E TECNOLOGIA

PROGRAMA BRASILEIRO DE ETIQUETAGEM



Tabelas de Consumo / Eficiência Energética

Pneus Novos  
Empresas  
Marcas  
0 Modelos Etiquetados  
0 com Selo Conpet:

Empresa	Marca	Modelo	Largura nominal	Relação nominal de aspecto	Diâmetro interno	Tipo de construção	Códigos comerciais	Coefficiente de resistência ao rolamento	Classificação de eficiência energética	Coefficiente de aderência em pista molhada	Classificação de aderência em pista molhada	Nível de pressão sonora	Índice de carga	Índice de velocidade





- 1.** O Selo de Identificação da Conformidade deve ser apostado durante a vulcanização do pneu, de modo a ser permanente e indelével.
- 2.** Para todas as famílias, de forma visível, indelével e em local que fique preservado durante sua utilização, visível ao consumidor, a identificação deve ser gravada em pelo menos um dos flancos do pneu em alto relevo, produzida durante a vulcanização, original no molde, composta pela marca do Inmetro, conforme as Figuras 1 ou 2 deste Anexo.
- 3.** Em casos excepcionais, e desde que justificada esta condição, pode ser admitida outra forma de aposição do Selo de Identificação da Conformidade, resguardando-se os requisitos de legibilidade e indelebilidade do mesmo, tendo a opção de ser em alto ou baixo relevo. Nestes casos o Inmetro deve, obrigatoriamente, ser consultado.
- 4.** Famílias já certificadas à época da publicação deste Regulamento Consolidado, poderão manter o padrão de Selo vulcanizado conforme Figura 1, ou o Selo de Identificação da Conformidade em uma das opções estabelecidas na Figura 2.
- 5.** No caso de famílias de pneus das Categorias C2, C3 e C4, além do cumprimento das disposições anteriores, a Etiqueta Nacional de Conservação de Energia - ENCE deve ser aposta de forma adesiva, no produto, sobre a banda de rodagem dos pneus, de forma que fique visível ao consumidor, conforme Figura 3.
- 5.1** A aposição da ENCE não é aplicável nos pneus para os quais os requisitos de desempenho não são avaliados conforme descrito no item 2.2 do Anexo VI
- 5.2** O fornecedor deve acrescentar, no mínimo, sua marca e/ou logo, bem como o modelo do pneu (mesmo nome de modelo citado no Memorial Descrito), seu índice de carga, categoria de velocidade na etiqueta, junto à ENCE, em qualquer padrão de cor, formato ou desenho desde que estas informações não prejudiquem a visualização das informações contidas na ENCE. A superfície total do adesivo não deve ser superior a 250 cm<sup>2</sup> e a altura total do adesivo não deve ser superior a 220 mm.
- 5.3** O arquivo para impressão gráfica da ENCE deve ser obtido por meio do canal [selos.dconf@inmetro.gov.br](mailto:selos.dconf@inmetro.gov.br).

Figura 1 – Selo de identificação da Conformidade para as famílias de pneus já certificadas e registradas à época de publicação deste Regulamento Consolidado.

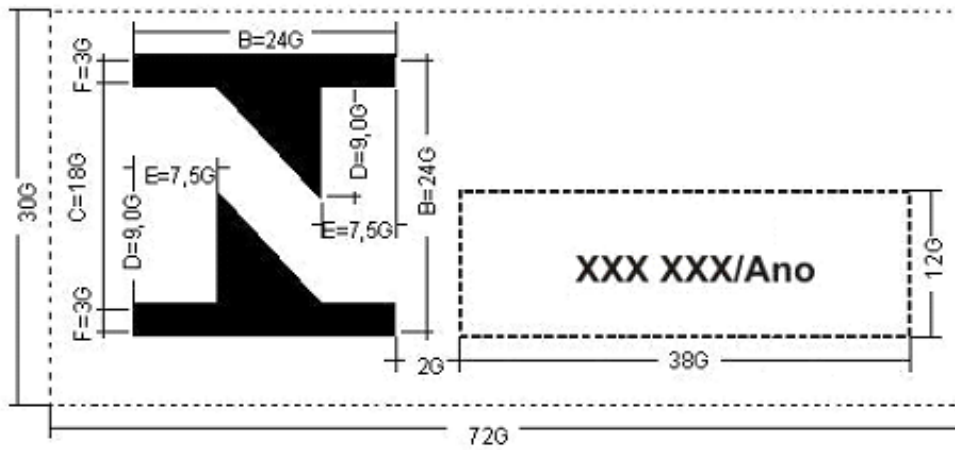

Ou:

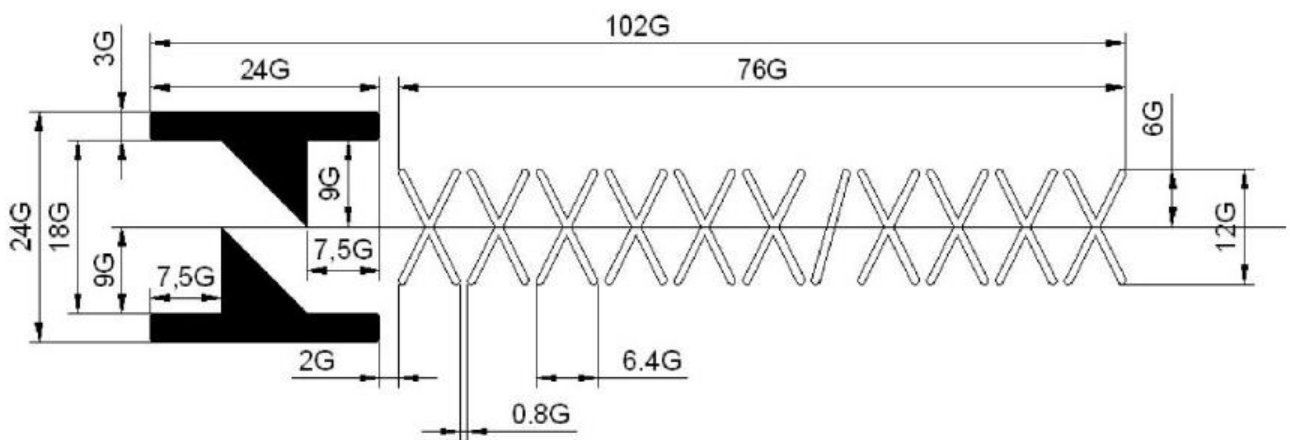

**Molde (G mínimo = 0,25 mm)**

Ou:

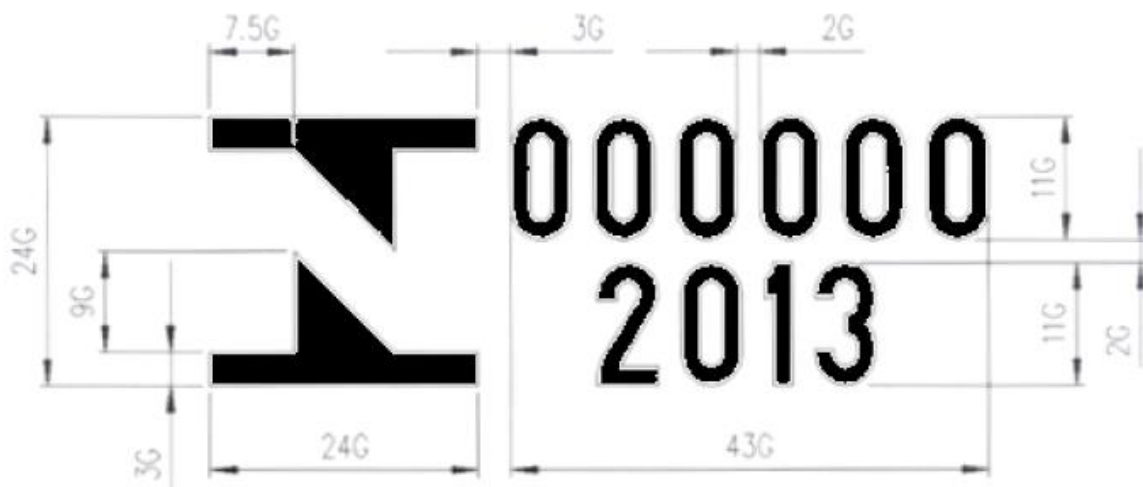

**Molde (G mínimo = 0,25 mm)**

Figura 2 – Selo de Identificação da Conformidade para novas famílias de pneus

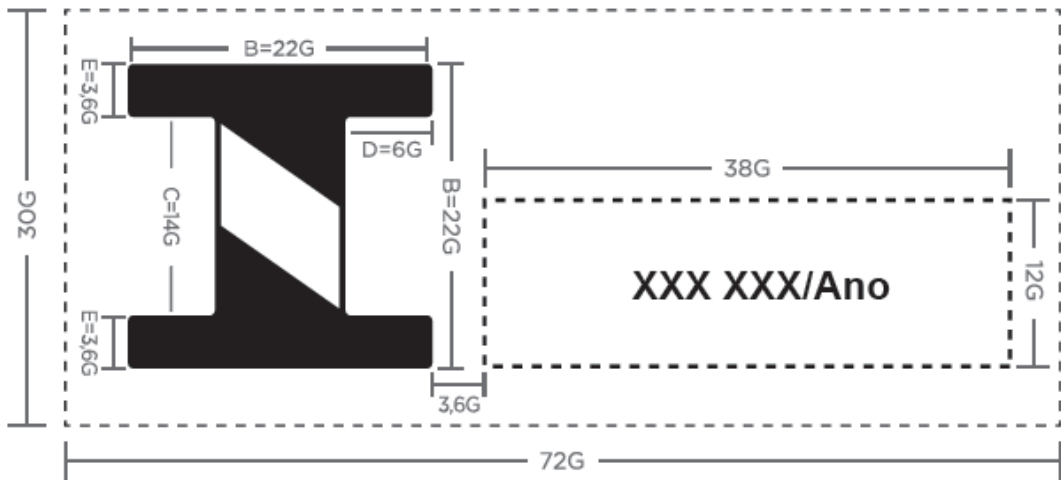

**Molde (G mínimo = 0,25mm)**

Ou

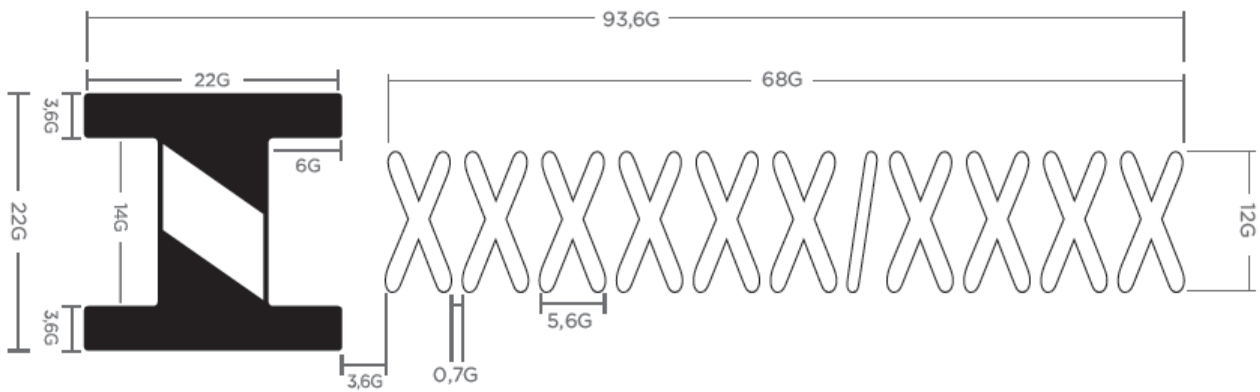

**Molde (G mínimo = 0,25mm)**

Ou

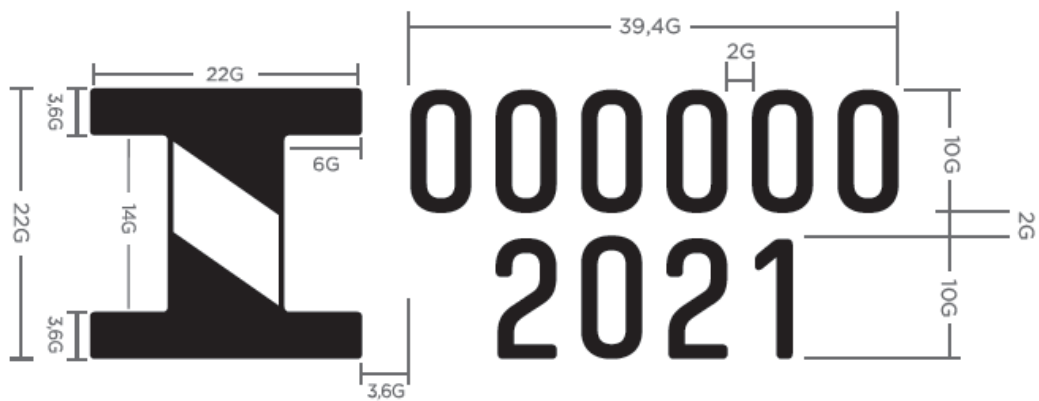

**Molde (G mínimo = 0,25mm)**

A dimensão mínima do símbolo “l” constante no Selo de Identificação da Conformidade (Figuras 1 ou 2) deve ser de, no mínimo, 5mm.

Figura 3- Formato e dimensões da ENCE para pneus novos, das Categorias C2, C3 e C4.

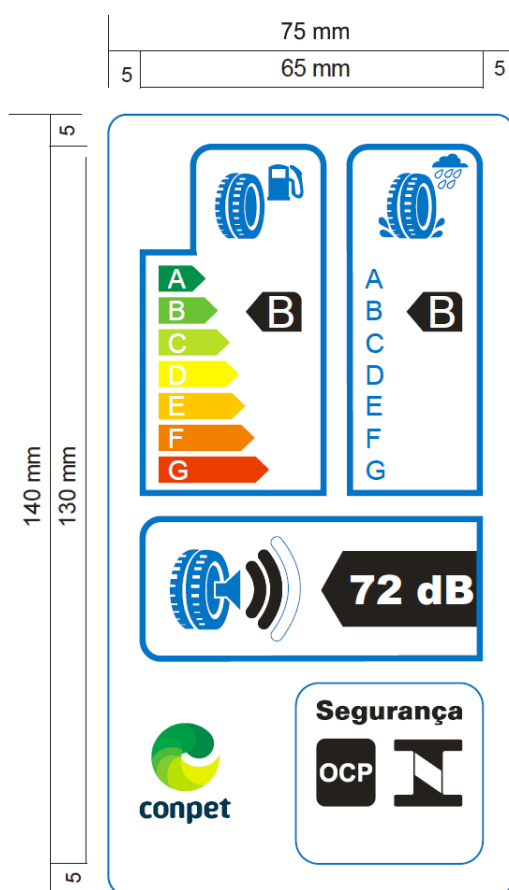

**5.4** A ENCE deve atender aos seguintes padrões gráficos e dimensionais:

- 75mm de largura e 140mm de comprimento.
- Cores no padrão CMYK – ciano, magenta, amarelo e preto – com a codificação 00-70-X-00;
- Eficiência energética
  - pictograma – largura de 19,5 mm e altura de 18,5 mm;
  - quadro do pictograma – **stroke** de 3,5 pt, largura de 26 mm, altura de 23 mm;
  - quadro de classificação – **stroke** de 1 pt;
  - quadro final – **stroke** de 3,5 pt, largura de 36 mm e cor X-10-00-05;
- Aderência em pista molhada
  - pictograma – largura de 19 mm e altura de 19 mm;
  - quadro do pictograma – **stroke** de 3,5 pt, largura de 26 mm, altura de 23 mm;
  - quadro de classificação – **stroke** de 1 pt;
  - quadro final – **stroke** de 3,5 pt, largura de 26 mm e cor X-10-00-05;

## e) Nível de pressão sonora (ruído)

- pictograma – largura de 14 mm e altura de 15 mm;
- quadro do pictograma – **stroke** de 3,5 pt, largura de 26 mm, altura de 24 mm;
- quadro de classificação – **stroke** de 1 pt, com as ondas de classificação na cor 100% preto;
- quadro final – **stroke** de 3,5 pt, largura de 24 mm e cor X-10-00-05.

## f) Borda da etiqueta

- **stroke** de 1,5 pt e cor X-10-00-05;

## g) Escala de “A” a “G”

- g.1) Setas: altura de 4,75 mm, espaçamento de 0,75 mm, **stroke** preto de 0,5 pt e cores:
  - A: X-00-X-00;
  - B: 70-00-X-00;
  - C: 30-00-X-00;
  - D: 00-00-X-00;
  - E: 00-30-X-00;
  - F: 00-70-X-00;
  - G: 00-X-X-00.

g.2) Texto: Helvetica Bold 12 pt, 100 % branco, **outline** preto de 0,5 pt;

## h) Classificação

- Setas: largura de 16 mm, altura de 10 mm, 100% preto;
- Texto: Helvetica Bold 27 pt, 100 % branco;

## i) Tamanho das linhas

- **stroke** de 0,5 pt e intervalo da linha **dashed** de 5,5 mm na cor 100% preto;

## j) Tamanho do texto

- Texto: Helvetica Bold 11 pt, 100 % preto;

## k) Valor de nível de pressão sonora (ruído)

- Setas: largura de 25,25 mm, altura de 10 mm e cor 100% preto;
- Texto: Helvetica Bold 20 pt, 100 % branco;
- Texto da unidade: Helvetica Bold 13 pt, 100 % branco;

## l) Classificação do nível de pressão sonora (ruído)

- largura de 8,25 mm, altura de 15,5 mm e cor 100% preto;

## m) Todo o fundo deve ser branco.



## ANEXO VI – PNEUS EXCLUÍDOS DO ESCOPO

1. Encontram-se excluídos do cumprimento das disposições previstas neste Regulamento, pneus novos:
  - a) exclusivos para bicicletas ou veículos com índice de velocidade inferior a 80km/h;
  - b) para uso fora das vias públicas, ou fabricados exclusivamente para:
    - b.1) máquinas, implementos e equipamentos agrícolas;
    - b.2) veículos de competições;
    - b.3) veículos militares;
    - b.4) veículos industriais e empilhadeiras;
    - b.5) pneus de veículos de coleção;
    - b.6) veículos não motorizados.
  
2. Os requisitos de desempenho não são aplicáveis para pneus que atendem as características de construção ou aplicações indicadas:
  - a) pneus de construção diagonal;
  - b) pneus destinados ao uso exclusivamente temporário que apresentem marcação de forma indelével “Uso Temporário ou **Temporary Use Only**”;
  - c) pneus de motocicletas, motonetas e ciclomotores;
  - d) pneus de veículos de coleção;
  - e) pneus com índices de velocidade menor que 80 km/h;
  - f) pneus destinados exclusivamente ao uso em neve;
  - g) pneus tipo "**Professional Off Road**" (POR), que são aqueles projetados para uso em serviços fora das estradas e em condições severas, e que apresentam simultaneamente as seguintes características:
    - g.1) pneus novos destinados a automóveis de passageiros, inclusive os de uso misto e rebocados com profundidade de sulco  $\geq 11$  mm, símbolo de velocidade  $\leq Q$ , **void to fill ratio**  $\geq 35\%$ ;
    - g.2) pneus novos destinados a veículos comerciais leves e rebocados com profundidade de sulco  $\geq 11$  mm, símbolo de velocidade  $\leq Q$ , **void to fill ratio**  $\geq 35\%$ ;
    - g.3) pneus novos destinados a veículos comerciais e rebocados com profundidade de sulco  $\geq 16$  mm, símbolo de velocidade  $\leq K$ , **void to fill ratio**  $\geq 35\%$ ;
  - h) pneus novos destinados a veículos comerciais e rebocados do tipo radial, projetados para uso misto, apenas no eixo de tração, onde a aplicação requer mais aderência na superfície de rolamento e que apresentem, simultaneamente, as seguintes características:
    - h.1) profundidade de sulco  $\geq 18$ mm;
    - h.2) símbolo velocidade  $\leq K$ ;
    - h.3) **void to fill ratio**  $\geq 30\%$ .



REPÚBLICA FEDERATIVA DO BRASIL

SECRETARIA DE ESTADO DA SEGURANÇA PÚBLICA,  
E ADMINISTRAÇÃO PENITENCIÁRIA  
INSTITUTO DE IDENTIFICAÇÃO DO PARANÁ

RG: 15.393.044-9

POLEGAR DIREITO

*Jessica R. Das Neves Antunes*

ASSINATURA DO TITULAR

CARTEIRA DE IDENTIDADE

VÁLIDA EM TODO O TERRITÓRIO NACIONAL

REGISTRO GERAL: 15.393.044-9 DATA DE EXPEDIÇÃO: 28/08/2018

NOME: JESSICA RAIANE DAS NEVES ANTUNES

FILIAÇÃO: ELIAS ANTUNES  
NATALIA BAPTISTA DAS NEVES

NATURALIDADE: PARIQUERA-AÇU/SP DATA DE NASCIMENTO: 13/04/1995

DOC. ORIGEM: COMARCA=PARIQUERA-AÇU/SP, DA SEDE  
C.NASC=13497, LIVRO=42A, FOLHA=167

CURITIBA/PR

ASSINATURA DO DIRETOR

LEI Nº 7.116 DE 29/08/83

MARCUS VINICIUS DA COSTA MICHELOTTO

É PROIBIDO PLASTIFICAR

001-18-3755

**AUTENTICAÇÃO**  
Certifico que a presente cópia é reprodução  
fidelidade do documento original que me foi apresentado.  
Dou fé.

SERVIÇO DISTRIAL DO CAJURU  
3262-3553

CRIMINAL JURU

05 JUL. 2022

Tabellionato de Notas  
Exclusivo para  
Autenticação de Cópia

FUX42578

Yasmin da Silva Rios  
Escrevente

EM BRANCO

↓ E M B R A N C O ↓



VÁLIDA EM TODO O TERRITÓRIO NACIONAL

DATA DE EXPEDIÇÃO: 28/08/2018

REGISTRO GERAL: 15.393.044-9

NOME: **JESSICA RAIANE DAS NEVES ANTUNES**

FILIAÇÃO: ELIAS ANTUNES

NATALIA BAPTISTA DAS NEVES

NATURALIDADE: PARIQUERA-AÇU/SP

DATA DE NASCIMENTO: 13/04/1995

DOC. ORIGEM: COMARCA=PARIQUERA-AÇU/SP, DA SEDE

C.NASC=13497, LIVRO=42A, FOLHA=167

CURITIBA/PR

ASSINATURA DO DIRETOR

LEI Nº 7.116 DE 29/08/83

É PROIBIDO PLASTIFICAR

REPÚBLICA FEDERATIVA DO BRASIL

SECRETARIA DE ESTADO DA SEGURANÇA PÚBLICA,  
E ADMINISTRAÇÃO PENITENCIÁRIA  
INSTITUTO DE IDENTIFICAÇÃO DO PARANÁ

RG: 15.393.044-9



POLEGAR DIREITO



*Jessica R. Das Neves Antunes*

ASSINATURA DO TITULAR

CARTEIRA DE IDENTIDADE





Ministério da Economia  
Secretaria Especial de Desburocratização, Gestão e Governo Digital  
Secretaria de Gestão

Sistema de Cadastramento Unificado de Fornecedores - SICAF

**Declaração**

Declaramos para os fins previstos na Lei nº 8.666, de 1993, conforme documentação registrada no SICAF, que a situação do fornecedor no momento é a seguinte:

**Dados do Fornecedor**

CNPJ: 39.422.751/0001-31  
Razão Social: BOREAL SUL COMERCIAL LTDA  
Nome Fantasia: BOREAL SUL COMERCIAL LTDA  
Situação do Fornecedor: **Credenciado** Data de Vencimento do Cadastro: 13/06/2023  
Natureza Jurídica: SOCIEDADE EMPRESÁRIA LIMITADA  
MEI: Não  
Porte da Empresa: Micro Empresa

**Ocorrências e Impedimentos**

Ocorrência: Nada Consta  
Impedimento de Licitar: Nada Consta

**Níveis cadastrados:**

**I - Credenciamento**

**II - Habilitação Jurídica**

**III - Regularidade Fiscal e Trabalhista Federal**

Receita Federal e PGFN Validade: 16/08/2023  
FGTS Validade: 14/03/2023  
Trabalhista (<http://www.tst.jus.br/certidao>) Validade: 30/08/2023

**IV - Regularidade Fiscal Estadual/Distrital e Municipal**

Receita Estadual/Distrital Validade: 01/07/2023  
Receita Municipal Validade: 02/04/2023

**V - Qualificação Técnica**

**VI - Qualificação Econômico-Financeira**



Validade: 30/04/2023

Esta declaração é uma simples consulta e não tem efeito legal

Emitido em: 03/03/2023 11:11

CPF: 442.604.838-97 Nome: JESSICA RAIANE DAS NEVES ANTUNES

Ass: \_\_\_\_\_

	<b>SINTEGRA</b> Consulta Pública ao Cadastro do Estado do Paraná	
---	--	---

**IDENTIFICAÇÃO**
 Cadastro atualizado até  Data/Hora Host CELEPAR  
 a data da consulta 14/02/2022 - 11:09:10

<b>CNPJ:</b>	39.422.751/0001-31	<b>Inscrição Estadual:</b>	90865483-88
<b>Nome Empresarial:</b>	BOREAL SUL COMERCIAL LTDA		

**ENDEREÇO**

<b>Logradouro:</b>	RUA HEITOR STOCKLER DE FRANCA		
<b>Número:</b>	396	<b>Complemento:</b>	CJ 1407 AND 14 COND NEO SUPER QDR ED BLOCO
<b>Bairro:</b>	CENTRO CIVICO		
<b>Município:</b>	CURITIBA	<b>UF:</b>	PR
<b>CEP:</b>	80.030-030	<b>Telefone:</b>	(41)9926-0712
<b>E-mail:</b>	CONTABEISCMACEDO@GMAIL.COM		

**INFORMAÇÕES COMPLEMENTARES**

<b>Atividade Econômica Principal:</b>	4669999 - COMERCIO ATACADISTA DE OUTRAS MAQUINAS E EQUIPAMENTOS NAO ESPECIFICADOS ANTERIORMENTE; PARTES E PECAS
<b>Atividade(s) Econômica(s) Secundária(s):</b>	4511101 - COMERCIO A VAREJO DE AUTOMOVEIS, CAMIONETAS E UTILITARIOS NOVOS 4511102 - COMERCIO A VAREJO DE AUTOMOVEIS, CAMIONETAS E UTILITARIOS USADOS 4511103 - COMERCIO POR ATACADO DE AUTOMOVEIS, CAMIONETAS E UTILITARIOS NOVOS E USADOS 4511104 - COMERCIO POR ATACADO DE CAMINHOS NOVOS E USADOS 4512902 - COMERCIO SOB CONSIGNACAO DE VEICULOS AUTOMOTORES 4530703 - COMERCIO A VAREJO DE PECAS E ACESSORIOS NOVOS PARA VEICULOS AUTOMOTORES 4530705 - COMERCIO A VAREJO DE PNEUMATICOS E CAMARAS-DE-AR 4541204 - COMERCIO A VAREJO DE MOTOCICLETAS E MOTONETAS USADAS 4664800 - COMERCIO ATACADISTA DE MAQUINAS, APARELHOS E EQUIPAMENTOS PARA USO ODONTO-MEDICO-HOSPITALAR; PARTES E PECAS 4665600 - COMERCIO ATACADISTA DE MAQUINAS E EQUIPAMENTOS PARA USO COMERCIAL; PARTES E PECAS
<b>Início das Atividades:</b>	10/2020
<b>Situação Atual:</b>	HABILITADO - DESDE 10/2020
<b>Situação Cadastral:</b>	ATIVO - DESDE 10/2020
<b>Regime Tributário:</b>	SIMPLES NACIONAL / SIMPLES NACIONAL - DIA 03 DO MES+2
<b>SPED (EFD, NF-e, CT-e):</b>	<a href="#">Maiores informações clique aqui</a>

OBSERVAÇÃO: Os dados acima são baseados em informações fornecidas pelo próprio contribuinte cadastrado. Não valem como certidão de sua efetiva existência de fato e de direito, não são oponíveis à Fazenda e nem excluem a responsabilidade tributária derivada de operações com ele ajustadas.

[Consultar novo contribuinte do Paraná](#)

[Acessar cadastro de outros Estados](#)

**MUNICÍPIO DE PIRAQUARA**

ESTADO DO PARANÁ

SECRETARIA MUNICIPAL DE DESENVOLVIMENTO ECONÔMICO

DEPARTAMENTO DE INDÚSTRIA E COMÉRCIO

**Empresa** ▶▶ **Fácil****ALVARÁ DE LOCALIZAÇÃO****2022**

Nº Doc:44776

**Inscrição Municipal: 44776****Nome Fantasia:** BOREAL SUL COMERCIAL LTDA**Razão Social:** BOREAL SUL COMERCIAL LTDA**CNPJ:** 39.422.751/0001-31**Atividade Principal:** 4530-7/02 - Comércio por atacado de pneumáticos e câmaras-de-ar (Não exerce no endereço)**Atividade(s) Secundária(s):** 4665-6/00 - Comércio atacadista de máquinas e equipamentos para uso comercial; partes e peças (Não exerce no endereço), 4530-7/05 - Comércio a varejo de pneumáticos e câmaras-de-ar (Não exerce no endereço), 4669-9/99 - Comércio atacadista de outras máquinas e equipamentos não especificados anteriormente; partes e peças (Não exerce no endereço)**Município:** Piraquara **Endereço:** RODOVIA JOAO LEOPOLDO JACOMEL, 4459, BLOCO 109 SALA 5, JARDIM PRIMAVERA**CEP:** 83302000**Data de emissão do primeiro Alvará:** terça, 16 de agosto de 2022

**CREUSA NOGUEIRA BATISTA FRÓES**  
Secretario Municipal de Desenvolvimento Econômico

**Observações**

- ALVARÁ (PRP2266376772)

NÃO PERMITIDA ATIVIDADE NO LOCAL.

PERMITIDO SOMENTE COMO ESCRITÓRIO PARA CONTATO CONFORME RESULTADO DE CONSULTA PRÉVIA EMITIDO - PRP2266376772 (Não exerce atividade no endereço informado)

Código de Autenticidade: **22MMABQSEB**

Esse documento deverá permanecer exposto em local visível no estabelecimento empresarial

**A validade deste alvará fica condicionada ao prazo de validade do laudo ou documento expedido pelo Corpo de Bombeiros Militar Art. 2º da Lei Estadual nº 19.449/2018, não se aplicando aos casos citados nos incisos I,II,III,IV e V do parágrafo 1º da referida Lei.**

"EMITIDO PELO FUNCIONÁRIO DOUGLAS GUEDES DE SOUZA"

**INFORMAÇÕES SOBRE DÉBITOS E ENCARGOS TRIBUTÁRIOS REFERENTES À SUA EMPRESA:**

- Acessar Link(<http://sistemas.piraquara.pr.gov.br:8093/portal-contribuinte/consulta-debitos>), selecionar a opção "Empresas/autônomo" e informar a sua INSCRIÇÃO MUNICIPAL.



ESTADO DO PARANÁ  
POLÍCIA MILITAR DO PARANÁ  
CORPO DE BOMBEIROS  
6GB - SPCIP PIRAQUARA



**CLCB - CERTIFICADO DE LICENCIAMENTO DO CORPO DE BOMBEIROS - CLCB**  
**3.9.02.22.0001379191-80**

A Seção de Prevenção Contra Incêndio e a Desastres do Corpo de Bombeiros Militar do Estado do Paraná licencia a edificação/estabelecimento/evento/área de risco abaixo qualificada, por estar em conformidade com a legislação de prevenção contra incêndio e a desastres em vigor:

**BOREAL SUL COMERCIAL LTDA**

Nome Fantasia: BOREAL SUL COMERCIAL LTDA

CPF/CNPJ: 39.422.751/0001-31

Código da Atividade Econômica (CNAE):

4669/9-99 - COMÉRCIO ATACADISTA DE OUTRAS MÁQUINAS E EQUIPAMENTOS NÃO ESPECIFICADOS ANTERIORMENTE

4530/7-02 - COMÉRCIO POR ATACADO DE PNEUMÁTICOS E CÂMARAS-DE-AIR

9609/2-99 - OUTRAS ATIVIDADES DE SERVIÇOS PESSOAIS NÃO ESPECIFICADAS ANTERIORMENTE

8299/7-99 - OUTRAS ATIVIDADES DE SERVIÇOS PRESTADOS PRINCIPALMENTE ÀS EMPRESAS NÃO ESPECIFICADAS ANTERIORMENTE

8020/0-02 - OUTRAS ATIVIDADES DE SERVIÇOS DE SEGURANÇA

7739/0-99 - ALUGUEL DE OUTRAS MÁQUINAS E EQUIPAMENTOS COMERCIAIS E INDUSTRIAIS NÃO ESPECIFICADOS ANTERIORMENTE, SEM OPERADOR

7739/0-03 - ALUGUEL DE PALCOS, COBERTURAS E OUTRAS ESTRUTURAS DE USO TEMPORÁRIO, EXCETO ANDAIMES

7732/2-02 - ALUGUEL DE ANDAIMES

7732/2-01 - ALUGUEL DE MÁQUINAS E EQUIPAMENTOS PARA CONSTRUÇÃO SEM OPERADOR, EXCETO ANDAIMES

7729/2-99 - ALUGUEL DE OUTROS OBJETOS PESSOAIS E DOMÉSTICOS NÃO ESPECIFICADOS ANTERIORMENTE

7711/0-00 - LOCAÇÃO DE AUTOMÓVEIS SEM CONDUTOR

6399/2-00 - OUTRAS ATIVIDADES DE PRESTAÇÃO DE SERVIÇOS DE INFORMAÇÃO NÃO ESPECIFICADAS ANTERIORMENTE

5620/1-01 - FORNECIMENTO DE ALIMENTOS PREPARADOS PREPONDERANTEMENTE PARA EMPRESAS

5250/8-02 - ATIVIDADES DE DESPACHANTES ADUANEIROS

5229/0-99 - OUTRAS ATIVIDADES AUXILIARES DOS TRANSPORTES TERRESTRES NÃO ESPECIFICADAS ANTERIORMENTE

4789/0-99 - COMÉRCIO VAREJISTA DE OUTROS PRODUTOS NÃO ESPECIFICADOS ANTERIORMENTE

4789/0-07 - COMÉRCIO VAREJISTA DE EQUIPAMENTOS PARA ESCRITÓRIO

4781/4-00 - COMÉRCIO VAREJISTA DE ARTIGOS DO VESTUÁRIO E ACESSÓRIOS

4774/1-00 - COMÉRCIO VAREJISTA DE ARTIGOS DE ÓPTICA

4773/3-00 - COMÉRCIO VAREJISTA DE ARTIGOS MÉDICOS E ORTOPÉDICOS

4771/7-04 - COMÉRCIO VAREJISTA DE MEDICAMENTOS VETERINÁRIOS

4763/6-05 - COMÉRCIO VAREJISTA DE EMBARCAÇÕES E OUTROS VEÍCULOS RECREATIVOS

4763/6-04 - COMÉRCIO VAREJISTA DE ARTIGOS DE CAÇA, PESCA E CAMPING

4761/0-03 - COMÉRCIO VAREJISTA DE ARTIGOS DE PAPELARIA

4759/8-99 - COMÉRCIO VAREJISTA DE OUTROS ARTIGOS DE USO DOMÉSTICO NÃO ESPECIFICADOS ANTERIORMENTE

4759/8-01 - COMÉRCIO VAREJISTA DE ARTIGOS DE TAPEÇARIA, CORTINAS E PERSIANAS

4757/1-00 - COMÉRCIO VAREJISTA ESPECIALIZADO DE PEÇAS E ACESSÓRIOS PARA APARELHOS ELETROELETRÔNICOS PARA USO DOMÉSTICO, EXCETO INFORMÁTICA E COMUNICAÇÃO

4754/7-03 - COMÉRCIO VAREJISTA DE ARTIGOS DE ILUMINAÇÃO

4754/7-02 - COMÉRCIO VAREJISTA DE ARTIGOS DE COLCHOARIA

4754/7-01 - COMÉRCIO VAREJISTA DE MÓVEIS

4753/9-00 - COMÉRCIO VAREJISTA ESPECIALIZADO DE ELETRODOMÉSTICOS E EQUIPAMENTOS DE ÁUDIO E VÍDEO



Documento emitido eletronicamente pelo Sistema PrevFogo.  
A autenticidade deve ser confirmada no endereço [www.prevfogo.pr.gov.br](http://www.prevfogo.pr.gov.br) através do link "Verificar Autenticidade Documentos."



ESTADO DO PARANÁ  
POLÍCIA MILITAR DO PARANÁ  
CORPO DE BOMBEIROS  
6GB - SPCIP PIRAQUARA



4752/1-00 - COMÉRCIO VAREJISTA ESPECIALIZADO DE EQUIPAMENTOS DE TELEFONIA E COMUNICAÇÃO  
4751/2-01 - COMÉRCIO VAREJISTA ESPECIALIZADO DE EQUIPAMENTOS E SUPRIMENTOS DE INFORMÁTICA  
4744/0-99 - COMÉRCIO VAREJISTA DE MATERIAIS DE CONSTRUÇÃO EM GERAL  
4744/0-04 - COMÉRCIO VAREJISTA DE CAL, AREIA, PEDRA BRITADA, TIJOLOS E TELHAS  
4744/0-03 - COMÉRCIO VAREJISTA DE MATERIAIS HIDRÁULICOS  
4744/0-01 - COMÉRCIO VAREJISTA DE FERRAGENS E FERRAMENTAS  
4743/1-00 - COMÉRCIO VAREJISTA DE VIDROS  
4742/3-00 - COMÉRCIO VAREJISTA DE MATERIAL ELÉTRICO  
4741/5-00 - COMÉRCIO VAREJISTA DE TINTAS E MATERIAIS PARA PINTURA  
4732/6-00 - COMÉRCIO VAREJISTA DE LUBRIFICANTES  
4665/6-00 - COMÉRCIO ATACADISTA DE MÁQUINAS E EQUIPAMENTOS PARA USO COMERCIAL  
4664/8-00 - COMÉRCIO ATACADISTA DE MÁQUINAS, APARELHOS E EQUIPAMENTOS PARA USO ODONTO-MÉDICO-HOSPITALAR  
4541/2-04 - COMÉRCIO A VAREJO DE MOTOCICLETAS E MOTONETAS USADAS  
4530/7-05 - COMÉRCIO A VAREJO DE PNEUMÁTICOS E CÂMARAS-DE-AR  
4530/7-03 - COMÉRCIO A VAREJO DE PEÇAS E ACESSÓRIOS NOVOS PARA VEÍCULOS AUTOMOTORES  
4512/9-02 - COMÉRCIO SOB CONSIGNAÇÃO DE VEÍCULOS AUTOMOTORES  
4511/1-04 - COMÉRCIO POR ATACADO DE CAMINHÕES NOVOS E USADOS  
4511/1-03 - COMÉRCIO POR ATACADO DE AUTOMÓVEIS, CAMIONETAS E UTILITÁRIOS NOVOS E USADOS  
4511/1-02 - COMÉRCIO A VAREJO DE AUTOMÓVEIS, CAMIONETAS E UTILITÁRIOS USADOS  
4511/1-01 - COMÉRCIO A VAREJO DE AUTOMÓVEIS, CAMIONETAS E UTILITÁRIOS NOVOS  
Logradouro: JOAO LEOPOLDO JACOMEL Número: 4459  
Complemento: BLOCO 109 SALA 5 Bairro: PRIMAVERA Município: PIRAQUARA-PR

PREVENÇÃO E COMBATE A INCÊNDIO E A DESASTRES

Área Total: 50,00 m<sup>2</sup>  
Área Vistoriada: 50,00 m<sup>2</sup>  
Ocupação: C-1 - COMÉRCIO COM BAIXA CARGA DE INCÊNDIO (ATÉ 300MJ/M<sup>2</sup>)  
Capacidade de Público: 10 PESSOAS  
Uso de GLP:  
Projeto Técnico NIB:

OBSERVAÇÕES

**Processo de licenciamento simplificado, nos termos da Lei Estadual nº 19.449, de 5 de abril de 2018.**  
Este documento foi emitido mediante informações declaradas pelo solicitante.  
Esta licença perde a validade, a qualquer tempo, caso ocorram alterações que impliquem em inconformidade com a legislação de prevenção e combate a incêndio e a desastres em vigor.  
O Corpo de Bombeiros Militar poderá fiscalizar a edificação/estabelecimento/área de risco/evento a qualquer tempo.  
A renovação desta licença poderá ser solicitada a partir de 30 dias antes da data de seu vencimento

**LICENÇA VÁLIDA ATÉ: 15 de Agosto de 2023**



Documento emitido eletronicamente pelo Sistema PrevFogo.  
A autenticidade deve ser confirmada no endereço [www.prevfogo.pr.gov.br](http://www.prevfogo.pr.gov.br) através do link "Verificar Autenticidade Documentos."





ESTADO DO PARANÁ  
POLÍCIA MILITAR DO PARANÁ  
CORPO DE BOMBEIROS  
6GB - SPCIP PIRAQUARA



**CLCB - CERTIFICADO DE LICENCIAMENTO DO CORPO DE BOMBEIROS - CLCB**  
**3.9.02.22.0001379191-80**

A Seção de Prevenção Contra Incêndio e a Desastres do Corpo de Bombeiros Militar do Estado do Paraná licencia a edificação/estabelecimento/evento/área de risco abaixo qualificada, por estar em conformidade com a legislação de prevenção contra incêndio e a desastres em vigor:

**BOREAL SUL COMERCIAL LTDA**

Nome Fantasia: BOREAL SUL COMERCIAL LTDA

CPF/CNPJ: 39.422.751/0001-31

Código da Atividade Econômica (CNAE):

4669/9-99 - COMÉRCIO ATACADISTA DE OUTRAS MÁQUINAS E EQUIPAMENTOS NÃO  
ESPECIFICADOS ANTERIORMENTE

4530/7-02 - COMÉRCIO POR ATACADO DE PNEUMÁTICOS E CÂMARAS-DE-AIR

9609/2-99 - OUTRAS ATIVIDADES DE SERVIÇOS PESSOAIS NÃO ESPECIFICADAS ANTERIORMENTE

8299/7-99 - OUTRAS ATIVIDADES DE SERVIÇOS PRESTADOS PRINCIPALMENTE ÀS EMPRESAS NÃO  
ESPECIFICADAS ANTERIORMENTE

8020/0-02 - OUTRAS ATIVIDADES DE SERVIÇOS DE SEGURANÇA

7739/0-99 - ALUGUEL DE OUTRAS MÁQUINAS E EQUIPAMENTOS COMERCIAIS E INDUSTRIAIS NÃO  
ESPECIFICADOS ANTERIORMENTE, SEM OPERADOR

7739/0-03 - ALUGUEL DE PALCOS, COBERTURAS E OUTRAS ESTRUTURAS DE USO TEMPORÁRIO,  
EXCETO ANDAIMES

7732/2-02 - ALUGUEL DE ANDAIMES

7732/2-01 - ALUGUEL DE MÁQUINAS E EQUIPAMENTOS PARA CONSTRUÇÃO SEM OPERADOR,  
EXCETO ANDAIMES

7729/2-99 - ALUGUEL DE OUTROS OBJETOS PESSOAIS E DOMÉSTICOS NÃO ESPECIFICADOS  
ANTERIORMENTE

7711/0-00 - LOCAÇÃO DE AUTOMÓVEIS SEM CONDUTOR

6399/2-00 - OUTRAS ATIVIDADES DE PRESTAÇÃO DE SERVIÇOS DE INFORMAÇÃO NÃO  
ESPECIFICADAS ANTERIORMENTE

5620/1-01 - FORNECIMENTO DE ALIMENTOS PREPARADOS PREPONDERANTEMENTE PARA  
EMPRESAS

5250/8-02 - ATIVIDADES DE DESPACHANTES ADUANEIROS

5229/0-99 - OUTRAS ATIVIDADES AUXILIARES DOS TRANSPORTES TERRESTRES NÃO  
ESPECIFICADAS ANTERIORMENTE

4789/0-99 - COMÉRCIO VAREJISTA DE OUTROS PRODUTOS NÃO ESPECIFICADOS ANTERIORMENTE

4789/0-07 - COMÉRCIO VAREJISTA DE EQUIPAMENTOS PARA ESCRITÓRIO

4781/4-00 - COMÉRCIO VAREJISTA DE ARTIGOS DO VESTUÁRIO E ACESSÓRIOS

4774/1-00 - COMÉRCIO VAREJISTA DE ARTIGOS DE ÓPTICA

4773/3-00 - COMÉRCIO VAREJISTA DE ARTIGOS MÉDICOS E ORTOPÉDICOS

4771/7-04 - COMÉRCIO VAREJISTA DE MEDICAMENTOS VETERINÁRIOS

4763/6-05 - COMÉRCIO VAREJISTA DE EMBARCAÇÕES E OUTROS VEÍCULOS RECREATIVOS

4763/6-04 - COMÉRCIO VAREJISTA DE ARTIGOS DE CAÇA, PESCA E CAMPING

4761/0-03 - COMÉRCIO VAREJISTA DE ARTIGOS DE PAPELARIA

4759/8-99 - COMÉRCIO VAREJISTA DE OUTROS ARTIGOS DE USO DOMÉSTICO NÃO ESPECIFICADOS  
ANTERIORMENTE

4759/8-01 - COMÉRCIO VAREJISTA DE ARTIGOS DE TAPEÇARIA, CORTINAS E PERSIANAS

4757/1-00 - COMÉRCIO VAREJISTA ESPECIALIZADO DE PEÇAS E ACESSÓRIOS PARA APARELHOS  
ELETROELETRÔNICOS PARA USO DOMÉSTICO, EXCETO INFORMÁTICA E COMUNICAÇÃO

4754/7-03 - COMÉRCIO VAREJISTA DE ARTIGOS DE ILUMINAÇÃO

4754/7-02 - COMÉRCIO VAREJISTA DE ARTIGOS DE COLCHOARIA

4754/7-01 - COMÉRCIO VAREJISTA DE MÓVEIS

4753/9-00 - COMÉRCIO VAREJISTA ESPECIALIZADO DE ELETRODOMÉSTICOS E EQUIPAMENTOS DE  
ÁUDIO E VÍDEO



Documento emitido eletronicamente pelo Sistema PrevFogo.  
A autenticidade deve ser confirmada no endereço [www.prevfogo.pr.gov.br](http://www.prevfogo.pr.gov.br) através do link "Verificar Autenticidade Documentos."





ESTADO DO PARANÁ  
POLÍCIA MILITAR DO PARANÁ  
CORPO DE BOMBEIROS  
6GB - SPCIP PIRAQUARA



4752/1-00 - COMÉRCIO VAREJISTA ESPECIALIZADO DE EQUIPAMENTOS DE TELEFONIA E COMUNICAÇÃO  
4751/2-01 - COMÉRCIO VAREJISTA ESPECIALIZADO DE EQUIPAMENTOS E SUPRIMENTOS DE INFORMÁTICA  
4744/0-99 - COMÉRCIO VAREJISTA DE MATERIAIS DE CONSTRUÇÃO EM GERAL  
4744/0-04 - COMÉRCIO VAREJISTA DE CAL, AREIA, PEDRA BRITADA, TIJOLOS E TELHAS  
4744/0-03 - COMÉRCIO VAREJISTA DE MATERIAIS HIDRÁULICOS  
4744/0-01 - COMÉRCIO VAREJISTA DE FERRAGENS E FERRAMENTAS  
4743/1-00 - COMÉRCIO VAREJISTA DE VIDROS  
4742/3-00 - COMÉRCIO VAREJISTA DE MATERIAL ELÉTRICO  
4741/5-00 - COMÉRCIO VAREJISTA DE TINTAS E MATERIAIS PARA PINTURA  
4732/6-00 - COMÉRCIO VAREJISTA DE LUBRIFICANTES  
4665/6-00 - COMÉRCIO ATACADISTA DE MÁQUINAS E EQUIPAMENTOS PARA USO COMERCIAL  
4664/8-00 - COMÉRCIO ATACADISTA DE MÁQUINAS, APARELHOS E EQUIPAMENTOS PARA USO ODONTO-MÉDICO-HOSPITALAR  
4541/2-04 - COMÉRCIO A VAREJO DE MOTOCICLETAS E MOTONETAS USADAS  
4530/7-05 - COMÉRCIO A VAREJO DE PNEUMÁTICOS E CÂMARAS-DE-AR  
4530/7-03 - COMÉRCIO A VAREJO DE PEÇAS E ACESSÓRIOS NOVOS PARA VEÍCULOS AUTOMOTORES  
4512/9-02 - COMÉRCIO SOB CONSIGNAÇÃO DE VEÍCULOS AUTOMOTORES  
4511/1-04 - COMÉRCIO POR ATACADO DE CAMINHÕES NOVOS E USADOS  
4511/1-03 - COMÉRCIO POR ATACADO DE AUTOMÓVEIS, CAMIONETAS E UTILITÁRIOS NOVOS E USADOS  
4511/1-02 - COMÉRCIO A VAREJO DE AUTOMÓVEIS, CAMIONETAS E UTILITÁRIOS USADOS  
4511/1-01 - COMÉRCIO A VAREJO DE AUTOMÓVEIS, CAMIONETAS E UTILITÁRIOS NOVOS  
Logradouro: JOAO LEOPOLDO JACOMEL Número: 4459  
Complemento: BLOCO 109 SALA 5 Bairro: PRIMAVERA Município: PIRAQUARA-PR

PREVENÇÃO E COMBATE A INCÊNDIO E A DESASTRES

Área Total: 50,00 m<sup>2</sup>  
Área Vistoriada: 50,00 m<sup>2</sup>  
Ocupação: C-1 - COMÉRCIO COM BAIXA CARGA DE INCÊNDIO (ATÉ 300MJ/M<sup>2</sup>)  
Capacidade de Público: 10 PESSOAS  
Uso de GLP:  
Projeto Técnico NIB:

OBSERVAÇÕES

**Processo de licenciamento simplificado, nos termos da Lei Estadual nº 19.449, de 5 de abril de 2018.**  
Este documento foi emitido mediante informações declaradas pelo solicitante.  
Esta licença perde a validade, a qualquer tempo, caso ocorram alterações que impliquem em inconformidade com a legislação de prevenção e combate a incêndio e a desastres em vigor.  
O Corpo de Bombeiros Militar poderá fiscalizar a edificação/estabelecimento/área de risco/evento a qualquer tempo.  
A renovação desta licença poderá ser solicitada a partir de 30 dias antes da data de seu vencimento

**LICENÇA VÁLIDA ATÉ: 15 de Agosto de 2023**



Documento emitido eletronicamente pelo Sistema PrevFogo.  
A autenticidade deve ser confirmada no endereço [www.prevfogo.pr.gov.br](http://www.prevfogo.pr.gov.br) através do link "Verificar Autenticidade Documentos."



## ATESTADO DE CAPACIDADE TÉCNICA

A empresa EXOS EMPREENDIMENTOS COMERCIAIS EIRELI - EPP regularmente inscrita no CNPJ sob o nº 27.225.863/0001-13, com sede à Rua Alcino Guanabara, nº 1346, Hauer, Curitiba/PR representada neste ato por Sr. JHONY RICHARD MEDEIROS, atesta para os devidos fins que a empresa BOREAL SUL COMERCIAL LTDA, inscrita no CNPJ 39.422.751/0001-31, com sede na RODOVIA JOAO LEOPOLDO JACOMEL, 4459, BLOCO 109 SALA 5, Bairro JARDIM PRIMAVERA no município de PIRAQUARA-PR, forneceu os produtos abaixo relacionados, dentro do prazo e condições previamente compactuadas:

Especificação	Marca/Modelo	Quantidade
Bateria 45AH - 12V automotiva	JUPITER JF 45D AH	08
Bateria 60AH - 12V automotiva	JUPITER JF 60D AH	08
Bateria 105AH - 12V automotiva	JUPITER JF 105 AH	10

Curitiba, 26 de janeiro de 2023.

  
SERVIÇO DISTRITAL  
DO BOQUEIRÃO  
CURITIBA - PR

EXOS EMPREENDIMENTOS COMERCIAIS EIRELI

CNPJ: 27.225.863/0001-13

JHONY RICHARD MEDEIROS

RG: 12.309.183-3

CPF: 095.291.979-69

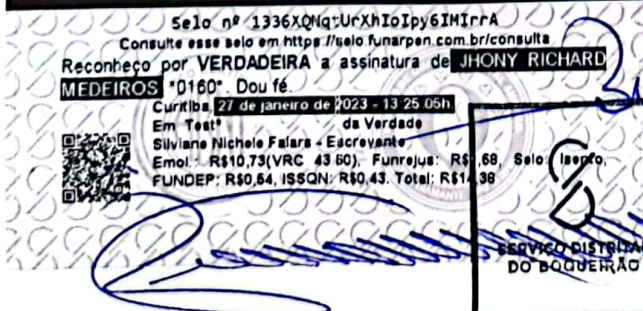



# Prefeitura Municipal de Nossa Senhora do Livramento-MT

Nossa Senhora do Livramento, 07 de Julho de 2022

## ATESTADO DE CAPACIDADE TÉCNICA

A **PREFEITURA MUNICIPAL DE NOSSA SENHORA DO LIVRAMENTO**, atesta para os devidos fins que a Empresa **BOREAL SUL COMERCIAL LTDA**, empresa privada, inscrita no CNPJ 39.422.751/0001-31, com sede na Rua Francisco Munoz Madrid, nº 625, sala 409, Bairro Roseira de São Sebastião no município de São José dos Pinhais/PR, fornece através da Ata de Registro de Preço nº 08/2022, Pregão Eletrônico Nº 21/2021, Processo Administrativo Nº 390/2021 que tem como objeto **AQUISIÇÃO DE PNEUS NOVOS 1ª LINHA, CÂMARA DE AR E PROTETOR DE ARO, PARA MANUTENÇÃO DA FROTA DE VEÍCULOS E MÁQUINAS PESADAS**, os itens vencedores, sendo cumpridora dos prazos e termos firmados na contratação, não havendo contra ela, nenhum registro que a desabone.

  
**Jodirce G. Faria de Miranda Prado**  
**Secretária de Administração e Planejamento**  
Jodirce Gonçalves F. Miranda Prado  
Sec. Adm. de Adm. e Planejamento  
R. Antônio Manoel, N. S. do Livramento-MT

RECEBEMOS DE BOREAL SUL COMERCIAL LTDA OS PRODUTOS E/OU SERVIÇOS CONSTANTES DA NOTA FISCAL ELETRÔNICA INDICADA ABAIXO. EMISSÃO: 10/05/2022 VALOR TOTAL: R\$ 48.133,80 DESTINATÁRIO: MUNICÍPIO DE NOSSA SENHORA DO LIVRAMENTO - AV CEL BOTELHO, S N CENTRO Nossa Senhora do Livramento-MT

**NF-e**  
**Nº. 000.000.239**  
**Série 001**

DATA DE RECEBIMENTO

IDENTIFICAÇÃO E ASSINATURA DO RECEBEDOR

IDENTIFICAÇÃO DO EMITENTE



**BOREAL SUL COMERCIAL LTDA**

RUA HEITOR STOCKLER DE FRANCA, 396 - CONJ 1407 ANDAR 14  
CENTRO CIVICO - 80030-030  
Curitiba - PR Fone/Fax: 41999622125

**DANFE**

Documento Auxiliar da Nota Fiscal Eletrônica

0 - ENTRADA  
1 - SAÍDA

1

**Nº. 000.000.239**  
**Série 001**  
Folha 1/1

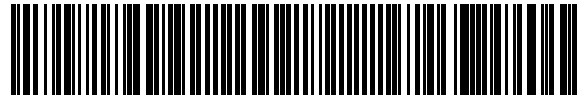

CHAVE DE ACESSO

**4122 0539 4227 5100 0131 5500 1000 0002 3919 7091 1934**

Consulta de autenticidade no portal nacional da NF-e  
[www.nfe.fazenda.gov.br/portal](http://www.nfe.fazenda.gov.br/portal) ou no site da Sefaz Autorizadora

PROTOCOLO DE AUTORIZAÇÃO DE USO

**141220108457318 - 10/05/2022 16:02:12**

NATUREZA DA OPERAÇÃO

**Venda fora do estado**

INSCRIÇÃO ESTADUAL

**9086548388**

INSCRIÇÃO ESTADUAL DO SUBST. TRIBUT.

CNPJ

**39.422.751/0001-31**

DESTINATÁRIO / REMETENTE

NOME / RAZÃO SOCIAL

**MUNICÍPIO DE NOSSA SENHORA DO LIVRAMENTO**

CNPJ / CPF

**03.507.514/0001-26**

DATA DA EMISSÃO

**10/05/2022**

ENDEREÇO

**AV CEL BOTELHO, S N**

BAIRRO / DISTRITO

**CENTRO**

CEP

**78170-000**

DATA DA SAÍDA/ENTRADA

**10/05/2022**

MUNICÍPIO

**Nossa Senhora do Livramento**

UF

**MT**

FONE / FAX

INSCRIÇÃO ESTADUAL

HORA DA SAÍDA/ENTRADA

**15:58:00**

CÁLCULO DO IMPOSTO

BASE DE CÁLCULO DO ICMS	VALOR DO ICMS	BASE DE CÁLC. ICMS S.T.	VALOR DO ICMS SUBST.	VALOR IMP. IMPORTAÇÃO	VALOR DO PIS	VALOR TOTAL DOS PRODUTOS
<b>0,00</b>	<b>0,00</b>	<b>0,00</b>	<b>0,00</b>	<b>0,00</b>	<b>0,00</b>	<b>48.133,80</b>
VALOR DO FRETE	VALOR DO SEGURO	DESCONTO	OUTRAS DESPESAS	VALOR TOTAL DO IPI	VALOR DA COFINS	VALOR TOTAL DA NOTA
<b>0,00</b>	<b>0,00</b>	<b>0,00</b>	<b>0,00</b>	<b>0,00</b>	<b>0,00</b>	<b>48.133,80</b>

TRANSPORTADOR / VOLUMES TRANSPORTADOS

NOME / RAZÃO SOCIAL

**TRANSPORTADORA GOBOR LTDA**

FRETE POR CONTA

**CIF**

CÓDIGO ANTT

PLACA DO VEÍCULO

UF

CNPJ / CPF

**77.505.550/0015-92**

ENDEREÇO

**RODOVIA JORGE LACERDA, 961 GALPAO03 BLOCO C - ESPINHEIROS**

MUNICÍPIO

**Itajai**

UF

**SC**

INSCRIÇÃO ESTADUAL

**258932058**

QUANTIDADE

**18**

ESPÉCIE

**UN**

MARCA

NUMERAÇÃO

PESO BRUTO

**873,900**

PESO LÍQUIDO

**873,900**

DADOS DOS PRODUTOS / SERVIÇOS

CÓDIGO PRODUTO	DESCRIÇÃO DO PRODUTO / SERVIÇO	NCM/SH	CSOSN	CFOP	UN	QUANT	VALOR UNIT	VALOR TOTAL	B.CÁLC ICMS	VALOR ICMS	VALOR IPI	ALÍQ. ICMS	ALÍQ. IPI
2095029479409	275/80R22.5 16PR 152/149L XB07 BORRACHUDO - XBRI	40112090	0102	6102	UN	18,00	2.674,10	48.133,80	0,00	0,00	0,00	0,00	0,00

DADOS ADICIONAIS

INFORMAÇÕES COMPLEMENTARES

Solicitacao de fornecimento n: 00606/22 - Dados para pagamento: Banco Bradesco 237 Agencia - 2125 - Conta Corrente - 13.688-3 - Documento emitido por EPP optante pelo Simples Nacional - Nao gera direito a credito fiscal de ICMS, de ISS e de IPI - ICMS EC 87/2015 - Exigencia suspensa conforme ADI 5464  
Valor Aprox dos Tributos: R\$ 15.513,52

RESERVADO AO FISCO

RECEBEMOS DE BOREAL SUL COMERCIAL LTDA OS PRODUTOS E/OU SERVIÇOS CONSTANTES DA NOTA FISCAL ELETRÔNICA INDICADA ABAIXO. EMISSÃO: 05/05/2022 VALOR TOTAL: R\$ 972,84 DESTINATÁRIO: MUNICÍPIO DE NOSSA SENHORA DO LIVRAMENTO - AV CEL BOTELHO, S N CENTRO Nossa Senhora do Livramento-MT

**NF-e**  
Nº. 000.000.228  
Série 001

DATA DE RECEBIMENTO

IDENTIFICAÇÃO E ASSINATURA DO RECEBEDOR

IDENTIFICAÇÃO DO EMITENTE



**BOREAL SUL COMERCIAL LTDA**

RUA HEITOR STOCKLER DE FRANCA, 396 - CONJ 1407 ANDAR 14  
CENTRO CIVICO - 80030-030  
Curitiba - PR Fone/Fax: 41999622125

**DANFE**

Documento Auxiliar da Nota Fiscal Eletrônica

0 - ENTRADA  
1 - SAÍDA

1

Nº. 000.000.228  
Série 001  
Folha 1/1

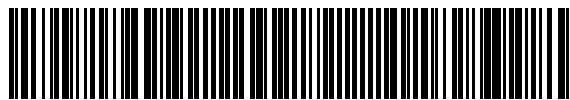

CHAVE DE ACESSO

4122 0539 4227 5100 0131 5500 1000 0002 2818 3509 9913

Consulta de autenticidade no portal nacional da NF-e  
www.nfe.fazenda.gov.br/portal ou no site da Sefaz Autorizadora

PROTOCOLO DE AUTORIZAÇÃO DE USO

141220104705124 - 05/05/2022 16:54:57

NATUREZA DA OPERAÇÃO

**Venda fora do estado**

INSCRIÇÃO ESTADUAL

9086548388

INSCRIÇÃO ESTADUAL DO SUBST. TRIBUT.

CNPJ

39.422.751/0001-31

DESTINATÁRIO / REMETENTE

NOME / RAZÃO SOCIAL

**MUNICÍPIO DE NOSSA SENHORA DO LIVRAMENTO**

CNPJ / CPF

03.507.514/0001-26

DATA DA EMISSÃO

05/05/2022

ENDEREÇO

**AV CEL BOTELHO, S N**

BAIRRO / DISTRITO

**CENTRO**

CEP

78170-000

DATA DA SAÍDA/ENTRADA

05/05/2022

MUNICÍPIO

**Nossa Senhora do Livramento**

UF

**MT**

FONE / FAX

INSCRIÇÃO ESTADUAL

HORA DA SAÍDA/ENTRADA

16:52:00

CÁLCULO DO IMPOSTO

BASE DE CÁLCULO DO ICMS	VALOR DO ICMS	BASE DE CÁLC. ICMS S.T.	VALOR DO ICMS SUBST.	VALOR IMP. IMPORTAÇÃO	VALOR DO PIS	VALOR TOTAL DOS PRODUTOS
0,00	0,00	0,00	0,00	0,00	0,00	972,84
VALOR DO FRETE	VALOR DO SEGURO	DESCONTO	OUTRAS DESPESAS	VALOR TOTAL DO IPI	VALOR DA COFINS	VALOR TOTAL DA NOTA
0,00	0,00	0,00	0,00	0,00	0,00	972,84

TRANSPORTADOR / VOLUMES TRANSPORTADOS

NOME / RAZÃO SOCIAL

**RODONAVES TRANSPORTES E ENCOMENDAS LTDA**

FRETE POR CONTA

**CIF**

CÓDIGO ANTT

PLACA DO VEÍCULO

UF

CNPJ / CPF

44.914.992/0038-20

ENDEREÇO

**ROD CONTORNO LESTE BR-116, 14219 - COSTEIRA - Sao Jose dos P**

MUNICÍPIO

**Sao Jose dos Pinhais**

UF

INSCRIÇÃO ESTADUAL

**ISENTO**

QUANTIDADE

2

ESPÉCIE

**UN**

MARCA

NUMERAÇÃO

PESO BRUTO

15,480

PESO LÍQUIDO

15,480

DADOS DOS PRODUTOS / SERVIÇOS

CÓDIGO PRODUTO	DESCRIÇÃO DO PRODUTO / SERVIÇO	NCM/SH	CSOSN	CFOP	UN	QUANT	VALOR UNIT	VALOR TOTAL	B.CÁLC ICMS	VALOR ICMS	VALOR IPI	ALÍQ. ICMS	ALÍQ. IPI
2055332888701	PNEU 185/65R15 88H RP203 HARMONIC - APTANY	40112090	0102	6102	UN	2,00	486,42	972,84	0,00	0,00		0,00	

DADOS ADICIONAIS

INFORMAÇÕES COMPLEMENTARES

Nota de empenho N: 1542 - Dados para pagamento: Banco Bradesco 237 - Conta Corrente - 13.688-3 - Documento emitido por EPP optante pelo Simples Nacional - Não gera direito a crédito fiscal de ICMS, de ISS e de IPI - ICMS EC 87/2015 - Exigência suspensa conforme ADI 5464 - Valor Aprox dos Tributos: R\$ 313,55

RESERVADO AO FISCO



RECEBEMOS DE BOREAL SUL COMERCIAL LTDA OS PRODUTOS E/OU SERVIÇOS CONSTANTES DA NOTA FISCAL ELETRÔNICA INDICADA ABAIXO. EMISSÃO: 05/05/2022 VALOR TOTAL: R\$ 4.137,96 DESTINATÁRIO: MUNICÍPIO DE NOSSA SENHORA DO LIVRAMENTO - AV CEL BOTELHO, S N CENTRO Nossa Senhora do Livramento-MT

**NF-e**  
Nº. 000.000.227  
Série 001

DATA DE RECEBIMENTO

IDENTIFICAÇÃO E ASSINATURA DO RECEBEDOR

IDENTIFICAÇÃO DO EMITENTE



**BOREAL SUL COMERCIAL LTDA**

RUA HEITOR STOCKLER DE FRANCA, 396 - CONJ 1407 ANDAR 14  
CENTRO CIVICO - 80030-030  
Curitiba - PR Fone/Fax: 41999622125

**DANFE**

Documento Auxiliar da Nota Fiscal Eletrônica

0 - ENTRADA  
1 - SAÍDA

1

Nº. 000.000.227  
Série 001  
Folha 1/1

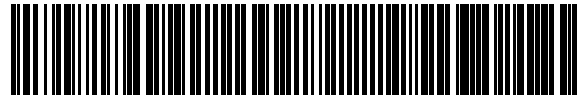

CHAVE DE ACESSO

4122 0539 4227 5100 0131 5500 1000 0002 2716 5891 5619

Consulta de autenticidade no portal nacional da NF-e  
www.nfe.fazenda.gov.br/portal ou no site da Sefaz Autorizadora

PROTOCOLO DE AUTORIZAÇÃO DE USO

141220104693025 - 05/05/2022 16:47:25

NATUREZA DA OPERAÇÃO

**Venda fora do estado**

INSCRIÇÃO ESTADUAL

9086548388

INSCRIÇÃO ESTADUAL DO SUBST. TRIBUT.

CNPJ

39.422.751/0001-31

DESTINATÁRIO / REMETENTE

NOME / RAZÃO SOCIAL

**MUNICÍPIO DE NOSSA SENHORA DO LIVRAMENTO**

CNPJ / CPF

03.507.514/0001-26

DATA DA EMISSÃO

05/05/2022

ENDEREÇO

**AV CEL BOTELHO, S N**

BAIRRO / DISTRITO

**CENTRO**

CEP

78170-000

DATA DA SAÍDA/ENTRADA

05/05/2022

MUNICÍPIO

**Nossa Senhora do Livramento**

UF

**MT**

FONE / FAX

INSCRIÇÃO ESTADUAL

HORA DA SAÍDA/ENTRADA

16:45:00

CÁLCULO DO IMPOSTO

BASE DE CÁLCULO DO ICMS	VALOR DO ICMS	BASE DE CÁLC. ICMS S.T.	VALOR DO ICMS SUBST.	VALOR IMP. IMPORTAÇÃO	VALOR DO PIS	VALOR TOTAL DOS PRODUTOS
0,00	0,00	0,00	0,00	0,00	0,00	4.137,96
VALOR DO FRETE	VALOR DO SEGURO	DESCONTO	OUTRAS DESPESAS	VALOR TOTAL DO IPI	VALOR DA COFINS	VALOR TOTAL DA NOTA
0,00	0,00	0,00	0,00	0,00	0,00	4.137,96

TRANSPORTADOR / VOLUMES TRANSPORTADOS

NOME / RAZÃO SOCIAL

**RODONAVES TRANSPORTES E ENCOMENDAS LTDA**

FRETE POR CONTA

**CIF**

CÓDIGO ANTT

PLACA DO VEÍCULO

UF

CNPJ / CPF

44.914.992/0038-20

ENDEREÇO

**ROD CONTORNO LESTE BR-116, 14219 - COSTEIRA - Sao Jose dos P**

MUNICÍPIO

**Sao Jose dos Pinhais**

UF

INSCRIÇÃO ESTADUAL

**ISENTO**

QUANTIDADE

4

ESPÉCIE

**UN**

MARCA

NUMERAÇÃO

PESO BRUTO

70,800

PESO LÍQUIDO

70,800

DADOS DOS PRODUTOS / SERVIÇOS

CÓDIGO PRODUTO	DESCRIÇÃO DO PRODUTO / SERVIÇO	NCM/SH	CSOSN	CFOP	UN	QUANT	VALOR UNIT	VALOR TOTAL	B.CÁLC ICMS	VALOR ICMS	VALOR IPI	ALÍQ. ICMS	ALÍQ. IPI
2049919635703	PNEU 225/75R16 104T ARGOS A/T 08 TTD	40112090	0102	6102	UN	4,00	1.034,49	4.137,96	0,00	0,00		0,00	

DADOS ADICIONAIS

INFORMAÇÕES COMPLEMENTARES

Pedido de empenho n: 00530/22- Dados para pagamento: Banco Bradesco 237 Agencia - 2125 - Conta Corrente - 13.688-3 - Documento emitido por EPP optante pelo Simples Nacional - Nao gera direito a credito fiscal de ICMS, de ISS e de IPI - ICMS EC 87/2015 - Exigencia suspensa conforme ADI 5464  
Valor Aprox dos Tributos: R\$ 1.333,66

RESERVADO AO FISCO

RECEBEMOS DE BOREAL SUL COMERCIAL LTDA OS PRODUTOS E/OU SERVIÇOS CONSTANTES DA NOTA FISCAL ELETRÔNICA INDICADA ABAIXO. EMISSÃO: 02/05/2022 VALOR TOTAL: R\$ 46.423,81 DESTINATÁRIO: MUNICÍPIO DE NOSSA SENHORA DO LIVRAMENTO - AV CEL BOTELHO, S N CENTRO Nossa Senhora do Livramento-MT

**NF-e**  
**Nº. 000.000.221**  
**Série 001**

DATA DE RECEBIMENTO

IDENTIFICAÇÃO E ASSINATURA DO RECEBEDOR

IDENTIFICAÇÃO DO EMITENTE



**BOREAL SUL COMERCIAL LTDA**

RUA HEITOR STOCKLER DE FRANCA, 396 - CONJ 1407 ANDAR 14  
CENTRO CIVICO - 80030-030  
Curitiba - PR Fone/Fax: 41999622125

**DANFE**  
Documento Auxiliar da Nota Fiscal Eletrônica

0 - ENTRADA  
1 - SAÍDA

1

**Nº. 000.000.221**  
**Série 001**  
Folha 1/1

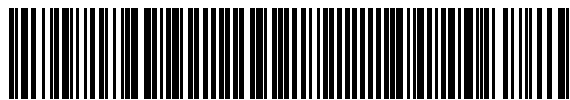

CHAVE DE ACESSO

**4122 0539 4227 5100 0131 5500 1000 0002 2115 1385 6910**

Consulta de autenticidade no portal nacional da NF-e  
[www.nfe.fazenda.gov.br/portal](http://www.nfe.fazenda.gov.br/portal) ou no site da Sefaz Autorizadora

PROTOCOLO DE AUTORIZAÇÃO DE USO

**141220101170805 - 02/05/2022 15:13:54**

NATUREZA DA OPERAÇÃO

**Venda fora do estado**

INSCRIÇÃO ESTADUAL

**9086548388**

INSCRIÇÃO ESTADUAL DO SUBST. TRIBUT.

CNPJ

**39.422.751/0001-31**

DESTINATÁRIO / REMETENTE

NOME / RAZÃO SOCIAL

**MUNICÍPIO DE NOSSA SENHORA DO LIVRAMENTO**

CNPJ / CPF

**03.507.514/0001-26**

DATA DA EMISSÃO

**02/05/2022**

ENDEREÇO

**AV CEL BOTELHO, S N**

BAIRRO / DISTRITO

**CENTRO**

CEP

**78170-000**

DATA DA SAÍDA/ENTRADA

**02/05/2022**

MUNICÍPIO

**Nossa Senhora do Livramento**

UF

**MT**

FONE / FAX

INSCRIÇÃO ESTADUAL

HORA DA SAÍDA/ENTRADA

**15:10:00**

CÁLCULO DO IMPOSTO

BASE DE CÁLCULO DO ICMS	VALOR DO ICMS	BASE DE CÁLC. ICMS S.T.	VALOR DO ICMS SUBST.	VALOR IMP. IMPORTAÇÃO	VALOR DO PIS	VALOR TOTAL DOS PRODUTOS
<b>0,00</b>	<b>0,00</b>	<b>0,00</b>	<b>0,00</b>	<b>0,00</b>	<b>0,00</b>	<b>46.423,81</b>
VALOR DO FRETE	VALOR DO SEGURO	DESCONTO	OUTRAS DESPESAS	VALOR TOTAL DO IPI	VALOR DA COFINS	VALOR TOTAL DA NOTA
<b>0,00</b>	<b>0,00</b>	<b>0,00</b>	<b>0,00</b>	<b>0,00</b>	<b>0,00</b>	<b>46.423,81</b>

TRANSPORTADOR / VOLUMES TRANSPORTADOS

NOME / RAZÃO SOCIAL

**MIRA OTM TRANSPORTES LTDA**

FRETE POR CONTA  
**CIF**

CÓDIGO ANTT

PLACA DO VEÍCULO

UF

CNPJ / CPF

**58.506.155/0003-46**

ENDEREÇO

**RUA JOAO GUERINO FABRI, 479 CONJ 01 COND AVELINO - Cajuru**

MUNICÍPIO

**Curitiba**

UF

**PR**

INSCRIÇÃO ESTADUAL

**9017913333**

QUANTIDADE

**24**

ESPÉCIE

**UN**

MARCA

NUMERAÇÃO

PESO BRUTO

**1.283,000**

PESO LÍQUIDO

**1.283,000**

DADOS DOS PRODUTOS / SERVIÇOS

CÓDIGO PRODUTO	DESCRIÇÃO DO PRODUTO / SERVIÇO	NCM/SH	CSOSN	CFOP	UN	QUANT	VALOR UNIT	VALOR TOTAL	B.CÁLC ICMS	VALOR ICMS	VALOR IPI	ALÍQ. ICMS	ALÍQ. IPI
NPI22575R16104TBSWTEXTD464	PNEU 225/75 R16 104TBSW X-PRIVILEO AT08 TRACMAX	40112090	0102	6102	UN	4,00	1.034,49	4.137,96	0,00	0,00		0,00	
2051586769001	PNEU 10.00-20 16PR TT 146/142K FLEET KING DIRECIONAL - JK	40112090	0102	6102	UN	13,00	2.114,45	27.487,85	0,00	0,00		0,00	
2051586769001	PNEU 10.00-20 16PR TT 146/142K FLEET KING DIRECIONAL - JK	40112090	0102	6102	UN	7,00	2.114,00	14.798,00	0,00	0,00		0,00	

DADOS ADICIONAIS

INFORMAÇÕES COMPLEMENTARES

Pedido de empenho n: 00628/22 - Dados para pagamento: Banco Bradesco 237 Agencia - 2125 - Conta Corrente - 13.688-3 - Documento emitido por EPP optante pelo Simples Nacional - Nao gera direito a credito fiscal de ICMS, de ISS e de IPI - ICMS EC 87/2015 - Exigencia suspensa conforme ADI 5464  
Valor Aprox dos Tributos: R\$ 14.962,39

RESERVADO AO FISCO

RECEBEMOS DE BOREAL SUL COMERCIAL LTDA OS PRODUTOS E/OU SERVIÇOS CONSTANTES DA NOTA FISCAL ELETRÔNICA INDICADA ABAIXO. EMISSÃO: 02/05/2022 VALOR TOTAL: R\$ 4.228,00 DESTINATÁRIO: MUNICÍPIO DE NOSSA SENHORA DO LIVRAMENTO - AV CEL BOTELHO, S N CENTRO Nossa Senhora do Livramento-MT

**NF-e**  
Nº. 000.000.220  
Série 001

DATA DE RECEBIMENTO

IDENTIFICAÇÃO E ASSINATURA DO RECEBEDOR

IDENTIFICAÇÃO DO EMITENTE



**BOREAL SUL COMERCIAL LTDA**

RUA HEITOR STOCKLER DE FRANCA, 396 - CONJ 1407 ANDAR 14  
CENTRO CIVICO - 80030-030  
Curitiba - PR Fone/Fax: 41999622125

**DANFE**

Documento Auxiliar da Nota Fiscal Eletrônica

0 - ENTRADA  
1 - SAÍDA

1

Nº. 000.000.220  
Série 001  
Folha 1/1

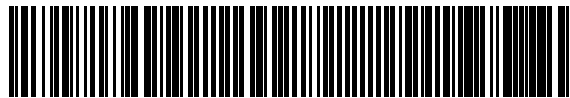

CHAVE DE ACESSO

4122 0539 4227 5100 0131 5500 1000 0002 2019 2290 1191

Consulta de autenticidade no portal nacional da NF-e  
www.nfe.fazenda.gov.br/portal ou no site da Sefaz Autorizadora

PROTOCOLO DE AUTORIZAÇÃO DE USO

141220101145053 - 02/05/2022 14:59:18

NATUREZA DA OPERAÇÃO

**Venda fora do estado**

INSCRIÇÃO ESTADUAL

9086548388

INSCRIÇÃO ESTADUAL DO SUBST. TRIBUT.

CNPJ

39.422.751/0001-31

DESTINATÁRIO / REMETENTE

NOME / RAZÃO SOCIAL

**MUNICÍPIO DE NOSSA SENHORA DO LIVRAMENTO**

CNPJ / CPF

03.507.514/0001-26

DATA DA EMISSÃO

02/05/2022

ENDEREÇO

**AV CEL BOTELHO, S N**

BAIRRO / DISTRITO

**CENTRO**

CEP

78170-000

DATA DA SAÍDA/ENTRADA

02/05/2022

MUNICÍPIO

**Nossa Senhora do Livramento**

UF

**MT**

FONE / FAX

INSCRIÇÃO ESTADUAL

HORA DA SAÍDA/ENTRADA

14:55:00

CÁLCULO DO IMPOSTO

BASE DE CÁLCULO DO ICMS	VALOR DO ICMS	BASE DE CÁLC. ICMS S.T.	VALOR DO ICMS SUBST.	VALOR IMP. IMPORTAÇÃO	VALOR DO PIS	VALOR TOTAL DOS PRODUTOS
0,00	0,00	0,00	0,00	0,00	0,00	4.228,00
VALOR DO FRETE	VALOR DO SEGURO	DESCONTO	OUTRAS DESPESAS	VALOR TOTAL DO IPI	VALOR DA COFINS	VALOR TOTAL DA NOTA
0,00	0,00	0,00	0,00	0,00	0,00	4.228,00

TRANSPORTADOR / VOLUMES TRANSPORTADOS

NOME / RAZÃO SOCIAL

**RODONAVES TRANSPORTES E ENCOMENDAS LTDA**

FRETE POR CONTA

**CIF**

CÓDIGO ANTT

PLACA DO VEÍCULO

UF

CNPJ / CPF

44.914.992/0038-20

ENDEREÇO

**ROD CONTORNO LESTE BR-116, 14219 - COSTEIRA - Sao Jose dos P**

MUNICÍPIO

**Sao Jose dos Pinhais**

UF

INSCRIÇÃO ESTADUAL

**ISENTO**

QUANTIDADE

2

ESPÉCIE

**UN**

MARCA

NUMERAÇÃO

PESO BRUTO

122,000

PESO LÍQUIDO

122,000

DADOS DOS PRODUTOS / SERVIÇOS

CÓDIGO PRODUTO	DESCRIÇÃO DO PRODUTO / SERVIÇO	NCM/SH	CSOSN	CFOP	UN	QUANT	VALOR UNIT	VALOR TOTAL	B.CÁLC ICMS	VALOR ICMS	VALOR IPI	ALÍQ. ICMS	ALÍQ. IPI
2082125011565	PNEU 10.00-20 LISO 16 LONAS	40112090	0102	6102	UN	2,00	2.114,00	4.228,00	0,00	0,00		0,00	

DADOS ADICIONAIS

INFORMAÇÕES COMPLEMENTARES

Pedido de compra n: 00659/22- Dados para pagamento: Banco Bradesco 237 Agencia - 2125 - Conta Corrente - 13.688-3 - Documento emitido por EPP optante pelo Simples Nacional - Nao gera direito a credito fiscal de ICMS, de ISS e de IPI - ICMS EC 87/2015 - Exigencia suspensa conforme ADI 5464  
Valor Aprox dos Tributos: R\$ 1.362,68

RESERVADO AO FISCO



RECEBEMOS DE BOREAL SUL COMERCIAL LTDA OS PRODUTOS E/OU SERVIÇOS CONSTANTES DA NOTA FISCAL ELETRÔNICA INDICADA ABAIXO. EMISSÃO: 02/05/2022 VALOR TOTAL: R\$ 4.140,00 DESTINATÁRIO: MUNICÍPIO DE NOSSA SENHORA DO LIVRAMENTO - AV CEL BOTELHO, S N CENTRO Nossa Senhora do Livramento-MT

**NF-e**  
Nº. 000.000.219  
Série 001

DATA DE RECEBIMENTO

IDENTIFICAÇÃO E ASSINATURA DO RECEBEDOR

IDENTIFICAÇÃO DO EMITENTE



**BOREAL SUL COMERCIAL LTDA**

RUA HEITOR STOCKLER DE FRANCA, 396 - CONJ 1407 ANDAR 14  
CENTRO CIVICO - 80030-030  
Curitiba - PR Fone/Fax: 41999622125

**DANFE**

Documento Auxiliar da Nota Fiscal Eletrônica

0 - ENTRADA  
1 - SAÍDA

1

Nº. 000.000.219  
Série 001  
Folha 1/1

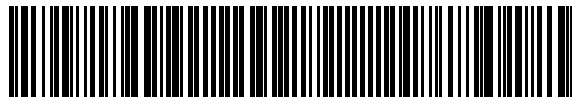

CHAVE DE ACESSO

4122 0539 4227 5100 0131 5500 1000 0002 1910 3335 9612

Consulta de autenticidade no portal nacional da NF-e  
www.nfe.fazenda.gov.br/portal ou no site da Sefaz Autorizadora

PROTOCOLO DE AUTORIZAÇÃO DE USO

141220101120182 - 02/05/2022 14:45:00

NATUREZA DA OPERAÇÃO

**Venda fora do estado**

INSCRIÇÃO ESTADUAL

9086548388

INSCRIÇÃO ESTADUAL DO SUBST. TRIBUT.

CNPJ

39.422.751/0001-31

DESTINATÁRIO / REMETENTE

NOME / RAZÃO SOCIAL

**MUNICÍPIO DE NOSSA SENHORA DO LIVRAMENTO**

CNPJ / CPF

03.507.514/0001-26

DATA DA EMISSÃO

02/05/2022

ENDEREÇO

**AV CEL BOTELHO, S N**

BAIRRO / DISTRITO

**CENTRO**

CEP

78170-000

DATA DA SAÍDA/ENTRADA

02/05/2022

MUNICÍPIO

**Nossa Senhora do Livramento**

UF

**MT**

FONE / FAX

INSCRIÇÃO ESTADUAL

HORA DA SAÍDA/ENTRADA

14:38:00

CÁLCULO DO IMPOSTO

BASE DE CÁLCULO DO ICMS	VALOR DO ICMS	BASE DE CÁLC. ICMS S.T.	VALOR DO ICMS SUBST.	VALOR IMP. IMPORTAÇÃO	VALOR DO PIS	VALOR TOTAL DOS PRODUTOS
0,00	0,00	0,00	0,00	0,00	0,00	4.140,00
VALOR DO FRETE	VALOR DO SEGURO	DESCONTO	OUTRAS DESPESAS	VALOR TOTAL DO IPI	VALOR DA COFINS	VALOR TOTAL DA NOTA
0,00	0,00	0,00	0,00	0,00	0,00	4.140,00

TRANSPORTADOR / VOLUMES TRANSPORTADOS

NOME / RAZÃO SOCIAL

**RODONAVES TRANSPORTES E ENCOMENDAS LTDA**

FRETE POR CONTA

**CIF**

CÓDIGO ANTT

PLACA DO VEÍCULO

UF

CNPJ / CPF

44.914.992/0038-20

ENDEREÇO

**ROD CONTORNO LESTE BR-116, 14219 - COSTEIRA - Sao Jose dos P**

MUNICÍPIO

**Sao Jose dos Pinhais**

UF

INSCRIÇÃO ESTADUAL

**ISENTO**

QUANTIDADE

7

ESPÉCIE

**SACO**

MARCA

NUMERAÇÃO

PESO BRUTO

71.680,000

PESO LÍQUIDO

71,680

DADOS DOS PRODUTOS / SERVIÇOS

CÓDIGO PRODUTO	DESCRIÇÃO DO PRODUTO / SERVIÇO	NCM/SH	CSOSN	CFOP	UN	QUANT	VALOR UNIT	VALOR TOTAL	B.CÁLC ICMS	VALOR ICMS	VALOR IPI	ALÍQ. ICMS	ALÍQ. IPI
2020565276502	CAMARA DE AR 10.00-20	40139000	0102	6102	UN	23,00	180,00	4.140,00	0,00	0,00		0,00	

DADOS ADICIONAIS

INFORMAÇÕES COMPLEMENTARES

Dados para pagamento: Banco Bradesco 237 Agencia - 2125 - Conta Corrente - 13.688-3 - Documento emitido por EPP optante pelo Simples Nacional - Nao gera direito a credito fiscal de ICMS, de ISS e de IPI - ICMS EC 87/2015 - Exigencia suspensa conforme ADI 5464  
Valor Aprox dos Tributos: R\$ 1.598,87

RESERVADO AO FISCO

RECEBEMOS DE BOREAL SUL COMERCIAL LTDA OS PRODUTOS E/OU SERVIÇOS CONSTANTES DA NOTA FISCAL ELETRÔNICA INDICADA ABAIXO. EMISSÃO: 03/03/2022 VALOR TOTAL: R\$ 3.592,60 DESTINATÁRIO: MUNICÍPIO DE NOSSA SENHORA DO LIVRAMENTO - AV CEL BOTELHO, S N CENTRO Nossa Senhora do Livramento-MT

**NF-e**  
Nº. 000.000.177  
Série 001

DATA DE RECEBIMENTO

IDENTIFICAÇÃO E ASSINATURA DO RECEBEDOR

IDENTIFICAÇÃO DO EMITENTE



**BOREAL SUL COMERCIAL LTDA**

RUA HEITOR STOCKLER DE FRANCA, 396 - CONJ 1407 ANDAR 14  
CENTRO CIVICO - 80030-030  
Curitiba - PR Fone/Fax: 41999622125

**DANFE**

Documento Auxiliar da Nota Fiscal Eletrônica

0 - ENTRADA  
1 - SAÍDA

1

Nº. 000.000.177  
Série 001  
Folha 1/1

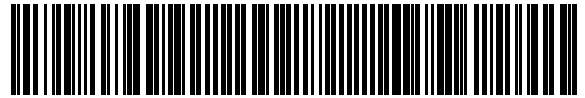

CHAVE DE ACESSO

4122 0339 4227 5100 0131 5500 1000 0001 7711 4864 2040

Consulta de autenticidade no portal nacional da NF-e  
www.nfe.fazenda.gov.br/portal ou no site da Sefaz Autorizadora

PROTOCOLO DE AUTORIZAÇÃO DE USO

141220050565244 - 03/03/2022 15:59:35

NATUREZA DA OPERAÇÃO

**Venda fora do estado**

INSCRIÇÃO ESTADUAL

9086548388

INSCRIÇÃO ESTADUAL DO SUBST. TRIBUT.

CNPJ

39.422.751/0001-31

DESTINATÁRIO / REMETENTE

NOME / RAZÃO SOCIAL

**MUNICÍPIO DE NOSSA SENHORA DO LIVRAMENTO**

CNPJ / CPF

03.507.514/0001-26

DATA DA EMISSÃO

03/03/2022

ENDEREÇO

**AV CEL BOTELHO, S N**

BAIRRO / DISTRITO

**CENTRO**

CEP

78170-000

DATA DA SAÍDA/ENTRADA

03/03/2022

MUNICÍPIO

**Nossa Senhora do Livramento**

UF

**MT**

FONE / FAX

INSCRIÇÃO ESTADUAL

HORA DA SAÍDA/ENTRADA

15:57:00

CÁLCULO DO IMPOSTO

BASE DE CÁLCULO DO ICMS	VALOR DO ICMS	BASE DE CÁLC. ICMS S.T.	VALOR DO ICMS SUBST.	VALOR IMP. IMPORTAÇÃO	VALOR DO PIS	VALOR TOTAL DOS PRODUTOS
0,00	0,00	0,00	0,00	0,00	0,00	3.592,60
VALOR DO FRETE	VALOR DO SEGURO	DESCONTO	OUTRAS DESPESAS	VALOR TOTAL DO IPI	VALOR DA COFINS	VALOR TOTAL DA NOTA
0,00	0,00	0,00	0,00	0,00	0,00	3.592,60

TRANSPORTADOR / VOLUMES TRANSPORTADOS

NOME / RAZÃO SOCIAL

**RODONAVES TRANSPORTES E ENCOMENDAS LTDA**

FRETE POR CONTA

**CIF**

CÓDIGO ANTT

PLACA DO VEÍCULO

UF

CNPJ / CPF

44.914.992/0038-20

ENDEREÇO

**ROD CONTORNO LESTE BR-116, 14219 - COSTEIRA - Sao Jose dos P**

MUNICÍPIO

**Sao Jose dos Pinhais**

UF

INSCRIÇÃO ESTADUAL

**ISENTO**

QUANTIDADE

4

ESPÉCIE

**UN**

MARCA

NUMERAÇÃO

PESO BRUTO

66,000

PESO LÍQUIDO

66,000

DADOS DOS PRODUTOS / SERVIÇOS

CÓDIGO PRODUTO	DESCRIÇÃO DO PRODUTO / SERVIÇO	NCM/SH	CSOSN	CFOP	UN	QUANT	VALOR UNIT	VALOR TOTAL	B.CÁLC ICMS	VALOR ICMS	VALOR IPI	ALÍQ. ICMS	ALÍQ. IPI
2035694882906	PNEU 245/75R16 10PR ALL TERRAIN T/A TTD LETRA BRANCA	40112090	0102	6102	UN	4,00	898,15	3.592,60	0,00	0,00		0,00	

DADOS ADICIONAIS

INFORMAÇÕES COMPLEMENTARES

Pedido de compra: 00094/22 - Dados para pagamento: Banco Bradesco 237 Agencia - 2125 - Conta Corrente - 13.688-3 - Documento emitido por EPP optante pelo Simples Nacional - Nao gera direito a credito fiscal de ICMS, de ISS e de IPI - ICMS EC 87/2015 - Exigencia suspensa conforme ADI 5464  
Valor Aprox dos Tributos: R\$ 1.157,89

RESERVADO AO FISCO

RECEBEMOS DE BOREAL SUL COMERCIAL LTDA OS PRODUTOS E/OU SERVIÇOS CONSTANTES DA NOTA FISCAL ELETRÔNICA INDICADA ABAIXO. EMISSÃO: 02/03/2022 VALOR TOTAL: R\$ 27.487,85 DESTINATÁRIO: MUNICÍPIO DE NOSSA SENHORA DO LIVRAMENTO - AV CEL BOTELHO, S N CENTRO Nossa Senhora do Livramento-MT

**NF-e**  
**Nº. 000.000.170**  
**Série 001**

DATA DE RECEBIMENTO

IDENTIFICAÇÃO E ASSINATURA DO RECEBEDOR

IDENTIFICAÇÃO DO EMITENTE



**BOREAL SUL COMERCIAL LTDA**

RUA HEITOR STOCKLER DE FRANCA, 396 - CONJ 1407 ANDAR 14  
CENTRO CIVICO - 80030-030  
Curitiba - PR Fone/Fax: 41999622125

**DANFE**

Documento Auxiliar da Nota Fiscal Eletrônica

0 - ENTRADA  
1 - SAÍDA

1

**Nº. 000.000.170**  
**Série 001**  
Folha 1/1

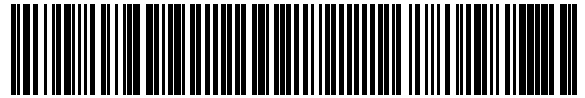

CHAVE DE ACESSO

**4122 0339 4227 5100 0131 5500 1000 0001 7011 3814 0920**

Consulta de autenticidade no portal nacional da NF-e  
[www.nfe.fazenda.gov.br/portal](http://www.nfe.fazenda.gov.br/portal) ou no site da Sefaz Autorizadora

PROTOCOLO DE AUTORIZAÇÃO DE USO

**141220049135710 - 02/03/2022 12:12:28**

NATUREZA DA OPERAÇÃO

**Venda fora do estado**

INSCRIÇÃO ESTADUAL

**9086548388**

INSCRIÇÃO ESTADUAL DO SUBST. TRIBUT.

CNPJ

**39.422.751/0001-31**

DESTINATÁRIO / REMETENTE

NOME / RAZÃO SOCIAL

**MUNICÍPIO DE NOSSA SENHORA DO LIVRAMENTO**

CNPJ / CPF

**03.507.514/0001-26**

DATA DA EMISSÃO

**02/03/2022**

ENDEREÇO

**AV CEL BOTELHO, S N**

BAIRRO / DISTRITO

**CENTRO**

CEP

**78170-000**

DATA DA SAÍDA/ENTRADA

**02/03/2022**

MUNICÍPIO

**Nossa Senhora do Livramento**

UF

**MT**

FONE / FAX

INSCRIÇÃO ESTADUAL

HORA DA SAÍDA/ENTRADA

**12:09:00**

CÁLCULO DO IMPOSTO

BASE DE CÁLCULO DO ICMS	VALOR DO ICMS	BASE DE CÁLC. ICMS S.T.	VALOR DO ICMS SUBST.	VALOR IMP. IMPORTAÇÃO	VALOR DO PIS	VALOR TOTAL DOS PRODUTOS
0,00	0,00	0,00	0,00	0,00	0,00	27.487,85
VALOR DO FRETE	VALOR DO SEGURO	DESCONTO	OUTRAS DESPESAS	VALOR TOTAL DO IPI	VALOR DA COFINS	VALOR TOTAL DA NOTA
0,00	0,00	0,00	0,00	0,00	0,00	27.487,85

TRANSPORTADOR / VOLUMES TRANSPORTADOS

NOME / RAZÃO SOCIAL

**RODONAVES TRANSPORTES E ENCOMENDAS LTDA**

FRETE POR CONTA

**CIF**

CÓDIGO ANTT

PLACA DO VEÍCULO

UF

CNPJ / CPF

**44.914.992/0038-20**

ENDEREÇO

**ROD CONTORNO LESTE BR-116, 14219 - COSTEIRA - Sao Jose dos P**

MUNICÍPIO

**Sao Jose dos Pinhais**

UF

**PR**

INSCRIÇÃO ESTADUAL

**ISENTO**

QUANTIDADE

**13**

ESPÉCIE

**UN**

MARCA

NUMERAÇÃO

PESO BRUTO

**793,000**

PESO LÍQUIDO

**793,000**

DADOS DOS PRODUTOS / SERVIÇOS

CÓDIGO PRODUTO	DESCRIÇÃO DO PRODUTO / SERVIÇO	NCM/SH	CSOSN	CFOP	UN	QUANT	VALOR UNIT	VALOR TOTAL	B.CÁLC ICMS	VALOR ICMS	VALOR IPI	ALÍQ. ICMS	ALÍQ. IPI
2067173514602	PNEU 10.00-20 16PR 146 146K FLEETKING TT TTD LISO SULCO 15.1MM	40112090	0102	6102	UN	13,00	2.114,45	27.487,85	0,00	0,00		0,00	

DADOS ADICIONAIS

INFORMAÇÕES COMPLEMENTARES

Nota de empenho: 670 - Dados para pagamento: Banco Bradesco 237 Agencia - 2125 - Conta Corrente - 13.688-3 - Documento emitido por EPP optante pelo Simples Nacional - Não gera direito a crédito fiscal de ICMS, de ISS e de IPI - ICMS EC 87/2015 - Exigência suspensa conforme ADI 5464  
Valor Aprox dos Tributos: R\$ 8.859,33

RESERVADO AO FISCO



## ATESTADO DE CAPACIDADE TÉCNICA

Atestamos para fins de prova e a quem possa interessar que a empresa **BOREAL SUL COMERCIAL LTDA**, devidamente inscrita no CNPJ sob nº 39.422.751/0001-31, com sede na rua **HEITOR STOCKLER DE FRANCA, nº 396, CURITIBA/PR**, forneceu satisfatoriamente a **PREFEITURA MUNICIPAL DE UBATUBA**, os produtos abaixo relacionados, dentro do prazo e condições previamente compactuadas.

QUANTIDADE	PNEU	MARCA	MODELO
22	175/70R13	BARUM	BRAVURIS 5HM 82T
78	185/60R14	APTANY	82H RP203
1	205/55R16	COMPASAL	91V BLAZER HP
1	215/50R17	AUTOGREEN	95W SUPERSTAR CHASERSSC5
52	165/70R14	BARUM	BRAVURIS 5HM 85T
4	225/65R17	AUTOGREEN	SPORT CRUISER SC6 102H
8	185/65R15	APTANY	WESTLAKE 88H
4	205/60R15	XBRI	ECOLOGY 91V
16	225/65R16	VANMATE	112/110T
2	275/80R22,5	DURABLE	149/146M DR766 LISO
12	205/70R16	CONTINENTAL	97HCONTIPREMIUMCONTACT2

Registramos que a empresa cumpriu fielmente com suas obrigações, não constando nenhum fato que a desabone tecnicamente e comercialmente.

Ubatuba, 08 de fevereiro de 2022

  
ERALDO CARLOS T. TODÃO

SECRETÁRIO MUNICIPAL DE TRANSPORTES

DATA DE RECEBIMENTO

IDENTIFICAÇÃO E ASSINATURA DO RECEBEDOR

IDENTIFICAÇÃO DO EMITENTE



**BOREAL SUL COMERCIAL LTDA**

RUA HEITOR STOCKLER DE FRANCA, 396 - CONJ 1407 ANDAR 14  
CENTRO CIVICO - 80030-030  
Curitiba - PR Fone/Fax: 41999622125

**DANFE**

Documento Auxiliar da Nota Fiscal Eletrônica

0 - ENTRADA  
1 - SAÍDA

1

Nº. 000.000.303  
Série 001  
Folha 1/1

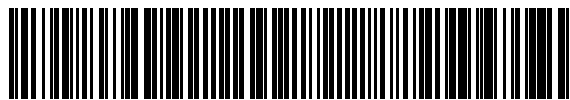

CHAVE DE ACESSO

4122 0639 4227 5100 0131 5500 1000 0003 0313 5098 9534

Consulta de autenticidade no portal nacional da NF-e  
www.nfe.fazenda.gov.br/portal ou no site da Sefaz Autorizadora

PROTOCOLO DE AUTORIZAÇÃO DE USO

141220139450617 - 15/06/2022 11:44:33

NATUREZA DA OPERAÇÃO

**Venda fora do estado**

INSCRIÇÃO ESTADUAL

9086548388

INSCRIÇÃO ESTADUAL DO SUBST. TRIBUT.

CNPJ

39.422.751/0001-31

DESTINATÁRIO / REMETENTE

NOME / RAZÃO SOCIAL

**MUNICÍPIO DE UBATUBA**

CNPJ / CPF

46.482.857/0001-96

DATA DA EMISSÃO

15/06/2022

ENDEREÇO

**R DONA MARIA ALVES, 865**

BAIRRO / DISTRITO

**CENTRO**

CEP

11680-000

DATA DA SAÍDA/ENTRADA

15/06/2022

MUNICÍPIO

**Ubatuba**

UF

**SP**

FONE / FAX

INSCRIÇÃO ESTADUAL

HORA DA SAÍDA/ENTRADA

11:41:00

CÁLCULO DO IMPOSTO

BASE DE CÁLCULO DO ICMS	VALOR DO ICMS	BASE DE CÁLC. ICMS S.T.	VALOR DO ICMS SUBST.	VALOR IMP. IMPORTAÇÃO	VALOR DO PIS	VALOR TOTAL DOS PRODUTOS
0,00	0,00	0,00	0,00	0,00	0,00	12.571,00
VALOR DO FRETE	VALOR DO SEGURO	DESCONTO	OUTRAS DESPESAS	VALOR TOTAL DO IPI	VALOR DA COFINS	VALOR TOTAL DA NOTA
0,00	0,00	0,00	0,00	0,00	0,00	12.571,00

TRANSPORTADOR / VOLUMES TRANSPORTADOS

NOME / RAZÃO SOCIAL

**RODONAVES TRANSPORTES E ENCOMENDAS LTDA**

FRETE POR CONTA

**CIF**

CÓDIGO ANTT

PLACA DO VEÍCULO

UF

CNPJ / CPF

44.914.992/0038-20

ENDEREÇO

**ROD CONTORNO LESTE BR-116, 14219 - COSTEIRA - Sao Jose dos P**

MUNICÍPIO

**Sao Jose dos Pinhais**

UF

INSCRIÇÃO ESTADUAL

**ISENTO**

QUANTIDADE

4

ESPÉCIE

**UN**

MARCA

NUMERAÇÃO

PESO BRUTO

216,000

PESO LÍQUIDO

216,000

DADOS DOS PRODUTOS / SERVIÇOS

CÓDIGO PRODUTO	DESCRIÇÃO DO PRODUTO / SERVIÇO	NCM/SH	CSOSN	CFOP	UN	QUANT	VALOR UNIT	VALOR TOTAL	B.CÁLC ICMS	VALOR ICMS	VALOR IPI	ALÍQ. ICMS	ALÍQ. IPI
29580R22516JSII	PNEU 295/80R22.5 16PR 152/148M JETSTEEL JDL TRACAO - JK	40112090	0102	6102	UN	4,00	3.142,75	12.571,00	0,00	0,00		0,00	

DADOS ADICIONAIS

INFORMAÇÕES COMPLEMENTARES

Autorização de fornecimento n: 2456-0/2022. -local de entrega: almoxarifado da educacao R. GASTAO MADEIRA N. 101- B CENTRO, CEP: 11690189 - Dados para pagamento: Banco Bradesco 237 Agencia - 2125 - Conta Corrente - 13.688-3 - Documento emitido por EPP optante pelo Simples Nacional - Nao gera direito a credito fiscal de ICMS, de ISS e de IPI - ICMS EC 87/2015 - Exigencia suspensa conforme ADI 5464  
Valor Aprox dos Tributos: R\$ 4.051,63

RESERVADO AO FISCO

DATA DE RECEBIMENTO

IDENTIFICAÇÃO E ASSINATURA DO RECEBEDOR

IDENTIFICAÇÃO DO EMITENTE



**BOREAL SUL COMERCIAL LTDA**

RUA HEITOR STOCKLER DE FRANCA, 396 - CONJ 1407 ANDAR 14  
CENTRO CIVICO - 80030-030  
Curitiba - PR Fone/Fax: 41999622125

**DANFE**

Documento Auxiliar da Nota Fiscal Eletrônica

0 - ENTRADA  
1 - SAÍDA

1

Nº. 000.000.291  
Série 001  
Folha 1/1

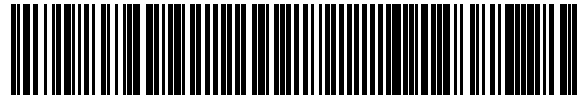

CHAVE DE ACESSO

4122 0639 4227 5100 0131 5500 1000 0002 9117 2173 0891

Consulta de autenticidade no portal nacional da NF-e  
www.nfe.fazenda.gov.br/portal ou no site da Sefaz Autorizadora

PROTOCOLO DE AUTORIZAÇÃO DE USO

141220132344174 - 07/06/2022 14:17:11

NATUREZA DA OPERAÇÃO

**Venda fora do estado**

INSCRIÇÃO ESTADUAL

9086548388

INSCRIÇÃO ESTADUAL DO SUBST. TRIBUT.

CNPJ

39.422.751/0001-31

DESTINATÁRIO / REMETENTE

NOME / RAZÃO SOCIAL

**MUNICÍPIO DE UBATUBA**

CNPJ / CPF

46.482.857/0001-96

DATA DA EMISSÃO

07/06/2022

ENDEREÇO

**R DONA MARIA ALVES, 865**

BAIRRO / DISTRITO

**CENTRO**

CEP

11680-000

DATA DA SAÍDA/ENTRADA

07/06/2022

MUNICÍPIO

**Ubatuba**

UF

**SP**

FONE / FAX

INSCRIÇÃO ESTADUAL

HORA DA SAÍDA/ENTRADA

14:12:00

CÁLCULO DO IMPOSTO

BASE DE CÁLCULO DO ICMS	VALOR DO ICMS	BASE DE CÁLC. ICMS S.T.	VALOR DO ICMS SUBST.	VALOR IMP. IMPORTAÇÃO	VALOR DO PIS	VALOR TOTAL DOS PRODUTOS
0,00	0,00	0,00	0,00	0,00	0,00	5.774,50
VALOR DO FRETE	VALOR DO SEGURO	DESCONTO	OUTRAS DESPESAS	VALOR TOTAL DO IPI	VALOR DA COFINS	VALOR TOTAL DA NOTA
0,00	0,00	0,00	0,00	0,00	0,00	5.774,50

TRANSPORTADOR / VOLUMES TRANSPORTADOS

NOME / RAZÃO SOCIAL	FRETE POR CONTA	CÓDIGO ANTT	PLACA DO VEÍCULO	UF	CNPJ / CPF
<b>RODONAVES TRANSPORTES E ENCOMENDAS LTDA</b>	<b>CIF</b>				<b>44.914.992/0038-20</b>
ENDEREÇO	MUNICÍPIO	UF	INSCRIÇÃO ESTADUAL		
<b>ROD CONTORNO LESTE BR-116, 14219 - COSTEIRA - Sao Jose dos P</b>	<b>Sao Jose dos Pinhais</b>	<b>PR</b>	<b>ISENTO</b>		
QUANTIDADE	ESPÉCIE	MARCA	NUMERAÇÃO	PESO BRUTO	PESO LÍQUIDO
<b>2</b>	<b>UN</b>			<b>108,000</b>	<b>108,000</b>

DADOS DOS PRODUTOS / SERVIÇOS

CÓDIGO PRODUTO	DESCRIÇÃO DO PRODUTO / SERVIÇO	NCM/SH	CSOSN	CFOP	UN	QUANT	VALOR UNIT	VALOR TOTAL	B.CÁLC ICMS	VALOR ICMS	VALOR IPI	ALÍQ. ICMS	ALÍQ. IPI
29580R225L71MDI	PNEU 295/80R22.5 18PR 152/148M DR766 DIRECIONAL - DURABLE	40112090	0102	6102	UN	2,00	2.887,25	5.774,50	0,00	0,00		0,00	

DADOS ADICIONAIS

INFORMAÇÕES COMPLEMENTARES

Autorizacao de fornecimento n: 2378-0/2022LOCAL DE ENTREGA: ALMOXARIFADO DA EDUCACAO, R. GASTAO MADEIRA N.101, - B CENTRO CEP: 11680-000. - Dados para pagamento: Banco Bradesco 237 Agencia - 2125 - Conta Corrente - 13.688-3 - Documento emitido por EPP optante pelo Simples Nacional - Nao gera direito a credito fiscal de ICMS, de ISS e de IPI - ICMS EC 87/2015 - Exigencia suspensa conforme ADI 5464  
Valor Aprox dos Tributos: R\$ 1.861,12

RESERVADO AO FISCO



DATA DE RECEBIMENTO

IDENTIFICAÇÃO E ASSINATURA DO RECEBEDOR

IDENTIFICAÇÃO DO EMITENTE



**BOREAL SUL COMERCIAL LTDA**

RUA HEITOR STOCKLER DE FRANCA, 396 - CONJ 1407 ANDAR 14  
CENTRO CIVICO - 80030-030  
Curitiba - PR Fone/Fax: 41999622125

**DANFE**

Documento Auxiliar da Nota Fiscal Eletrônica

0 - ENTRADA  
1 - SAÍDA

**1**

**Nº. 000.000.290**  
**Série 001**  
Folha 1/1

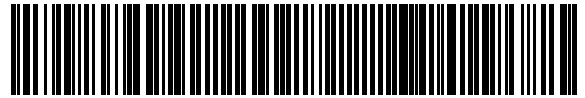

CHAVE DE ACESSO

**4122 0639 4227 5100 0131 5500 1000 0002 9015 8001 2770**

Consulta de autenticidade no portal nacional da NF-e  
[www.nfe.fazenda.gov.br/portal](http://www.nfe.fazenda.gov.br/portal) ou no site da Sefaz Autorizadora

PROTOCOLO DE AUTORIZAÇÃO DE USO

**141220132342260 - 07/06/2022 14:15:57**

NATUREZA DA OPERAÇÃO

**Venda fora do estado**

INSCRIÇÃO ESTADUAL

**9086548388**

INSCRIÇÃO ESTADUAL DO SUBST. TRIBUT.

CNPJ

**39.422.751/0001-31**

DESTINATÁRIO / REMETENTE

NOME / RAZÃO SOCIAL

**MUNICÍPIO DE UBATUBA**

CNPJ / CPF

**46.482.857/0001-96**

DATA DA EMISSÃO

**07/06/2022**

ENDEREÇO

**R DONA MARIA ALVES, 865**

BAIRRO / DISTRITO

**CENTRO**

CEP

**11680-000**

DATA DA SAÍDA/ENTRADA

**07/06/2022**

MUNICÍPIO

**Ubatuba**

UF

FONE / FAX

INSCRIÇÃO ESTADUAL

HORA DA SAÍDA/ENTRADA

**14:09:00**

CÁLCULO DO IMPOSTO

BASE DE CÁLCULO DO ICMS	VALOR DO ICMS	BASE DE CÁLC. ICMS S.T.	VALOR DO ICMS SUBST.	VALOR IMP. IMPORTAÇÃO	VALOR DO PIS	VALOR TOTAL DOS PRODUTOS
<b>0,00</b>	<b>0,00</b>	<b>0,00</b>	<b>0,00</b>	<b>0,00</b>	<b>0,00</b>	<b>18.345,50</b>
VALOR DO FRETE	VALOR DO SEGURO	DESCONTO	OUTRAS DESPESAS	VALOR TOTAL DO IPI	VALOR DA COFINS	VALOR TOTAL DA NOTA
<b>0,00</b>	<b>0,00</b>	<b>0,00</b>	<b>0,00</b>	<b>0,00</b>	<b>0,00</b>	<b>18.345,50</b>

TRANSPORTADOR / VOLUMES TRANSPORTADOS

NOME / RAZÃO SOCIAL	FRETE POR CONTA	CÓDIGO ANTT	PLACA DO VEÍCULO	UF	CNPJ / CPF
<b>RODONAVES TRANSPORTES E ENCOMENDAS LTDA</b>	<b>CIF</b>				<b>44.914.992/0038-20</b>
ENDEREÇO	MUNICÍPIO	UF	INSCRIÇÃO ESTADUAL		
<b>ROD CONTORNO LESTE BR-116, 14219 - COSTEIRA - Sao Jose dos P</b>	<b>Sao Jose dos Pinhais</b>	<b>PR</b>	<b>ISENTO</b>		
QUANTIDADE	ESPÉCIE	MARCA	NUMERAÇÃO	PESO BRUTO	PESO LÍQUIDO
<b>6</b>	<b>UN</b>			<b>324,000</b>	<b>324,000</b>

DADOS DOS PRODUTOS / SERVIÇOS

CÓDIGO PRODUTO	DESCRIÇÃO DO PRODUTO / SERVIÇO	NCM/SH	CSOSN	CFOP	UN	QUANT	VALOR UNIT	VALOR TOTAL	B.CÁLC ICMS	VALOR ICMS	VALOR IPI	ALÍQ. ICMS	ALÍQ. IPI
29580R22516JSJI	PNEU 295/80R22.5 16PR 152/148M JETSTEEL JDL TRACAO - JK	40112090	0102	6102	UN	4,00	3.142,75	12.571,00	0,00	0,00		0,00	
29580R225L71MDI	PNEU 295/80R22.5 18PR 152/148M DR766 DIRECIONAL - DURABLE	40112090	0102	6102	UN	2,00	2.887,25	5.774,50	0,00	0,00		0,00	

DADOS ADICIONAIS

INFORMAÇÕES COMPLEMENTARES

Autorizacao de fornecimento n: 2334-0/2022. LOCAL DE ENTREGA: ALMOXARIFADO DA EDUCACAO, R. GASTAO MADEIRA N.101, - B CENTRO CEP: 11680-000. - Dados para pagamento: Banco Bradesco 237 Agencia - 2125 - Conta Corrente - 13.688-3 - Documento emitido por EPP optante pelo Simples Nacional - Nao gera direito a credito fiscal de ICMS, de ISS e de IPI - ICMS EC 87/2015 - Exigencia suspensa conforme ADI 5464  
Valor Aprox dos Tributos: R\$ 5.912,75

RESERVADO AO FISCO

DATA DE RECEBIMENTO

IDENTIFICAÇÃO E ASSINATURA DO RECEBEDOR

IDENTIFICAÇÃO DO EMITENTE



**BOREAL SUL COMERCIAL LTDA**

RUA HEITOR STOCKLER DE FRANCA, 396 - CONJ 1407 ANDAR 14  
CENTRO CIVICO - 80030-030  
Curitiba - PR Fone/Fax: 41999622125

**DANFE**  
Documento Auxiliar da Nota Fiscal Eletrônica

0 - ENTRADA  
1 - SAÍDA

1

**Nº. 000.000.268**  
**Série 001**  
Folha 1/1

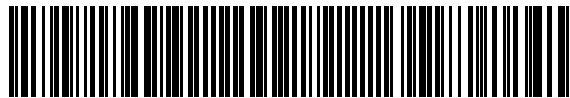

CHAVE DE ACESSO

**4122 0539 4227 5100 0131 5500 1000 0002 6816 3974 3363**

Consulta de autenticidade no portal nacional da NF-e  
[www.nfe.fazenda.gov.br/portal](http://www.nfe.fazenda.gov.br/portal) ou no site da Sefaz Autorizadora

PROTOCOLO DE AUTORIZAÇÃO DE USO

**141220124933994 - 30/05/2022 10:53:04**

NATUREZA DA OPERAÇÃO

**Venda fora do estado**

INSCRIÇÃO ESTADUAL

**9086548388**

INSCRIÇÃO ESTADUAL DO SUBST. TRIBUT.

CNPJ

**39.422.751/0001-31**

DESTINATÁRIO / REMETENTE

NOME / RAZÃO SOCIAL

**MUNICÍPIO DE UBATUBA**

CNPJ / CPF

**46.482.857/0001-96**

DATA DA EMISSÃO

**30/05/2022**

ENDEREÇO

**R DONA MARIA ALVES, 865**

BAIRRO / DISTRITO

**CENTRO**

CEP

**11680-000**

DATA DA SAÍDA/ENTRADA

**30/05/2022**

MUNICÍPIO

**Ubatuba**

UF

**SP**

FONE / FAX

INSCRIÇÃO ESTADUAL

HORA DA SAÍDA/ENTRADA

**10:47:00**

CÁLCULO DO IMPOSTO

BASE DE CÁLCULO DO ICMS	VALOR DO ICMS	BASE DE CÁLC. ICMS S.T.	VALOR DO ICMS SUBST.	VALOR IMP. IMPORTAÇÃO	VALOR DO PIS	VALOR TOTAL DOS PRODUTOS
<b>0,00</b>	<b>0,00</b>	<b>0,00</b>	<b>0,00</b>	<b>0,00</b>	<b>0,00</b>	<b>5.074,00</b>
VALOR DO FRETE	VALOR DO SEGURO	DESCONTO	OUTRAS DESPESAS	VALOR TOTAL DO IPI	VALOR DA COFINS	VALOR TOTAL DA NOTA
<b>0,00</b>	<b>0,00</b>	<b>0,00</b>	<b>0,00</b>	<b>0,00</b>	<b>0,00</b>	<b>5.074,00</b>

TRANSPORTADOR / VOLUMES TRANSPORTADOS

NOME / RAZÃO SOCIAL

**RODONAVES TRANSPORTES E ENCOMENDAS LTDA**

FRETE POR CONTA

**CIF**

CÓDIGO ANTT

PLACA DO VEÍCULO

UF

CNPJ / CPF

**44.914.992/0038-20**

ENDEREÇO

**ROD CONTORNO LESTE BR-116, 14219 - COSTEIRA - Sao Jose dos P**

MUNICÍPIO

**Sao Jose dos Pinhais**

UF

**PR**

INSCRIÇÃO ESTADUAL

**ISENTO**

QUANTIDADE

**4**

ESPÉCIE

**UN**

MARCA

NUMERAÇÃO

PESO BRUTO

**63,400**

PESO LÍQUIDO

**63,400**

DADOS DOS PRODUTOS / SERVIÇOS

CÓDIGO PRODUTO	DESCRIÇÃO DO PRODUTO / SERVIÇO	NCM/SH	CSOSN	CFOP	UN	QUANT	VALOR UNIT	VALOR TOTAL	B.CÁLC ICMS	VALOR ICMS	VALOR IPI	ALÍQ. ICMS	ALÍQ. IPI
22565R16LEX1TDI	PNEU 225/65R16C LT 8PR 112/110T EXPRESSPRO - DELMAX	40112090	0102	6102	UN	4,00	1.268,50	5.074,00	0,00	0,00		0,00	

DADOS ADICIONAIS

INFORMAÇÕES COMPLEMENTARES

Autorização de fornecimento n: 2219-0/2022LOCAL DE ENTREGA: ALMOXARIFADO DA SECRETARIA DE SAUDE AV. RIO GRANDE DO SUL N. 710 - B CENTRO CEP: 11690404. - Dados para pagamento: Banco Bradesco 237 Agencia - 2125 - Conta Corrente - 13.688-3 - Documento emitido por EPP optante pelo Simples Nacional - Nao gera direito a credito fiscal de ICMS, de ISS e de IPI - ICMS EC 87/2015 - Exigencia suspensa conforme ADI 5464  
Valor Aprox dos Tributos: R\$ 1.635,35

RESERVADO AO FISCO



DATA DE RECEBIMENTO

IDENTIFICAÇÃO E ASSINATURA DO RECEBEDOR

IDENTIFICAÇÃO DO EMITENTE



**BOREAL SUL COMERCIAL LTDA**

RUA HEITOR STOCKLER DE FRANCA, 396 - CONJ 1407 ANDAR 14  
CENTRO CIVICO - 80030-030  
Curitiba - PR Fone/Fax: 41999622125

**DANFE**  
Documento Auxiliar da Nota  
Fiscal Eletrônica

0 - ENTRADA  
1 - SAÍDA

1

**Nº. 000.000.186**  
**Série 001**  
Folha 1/1

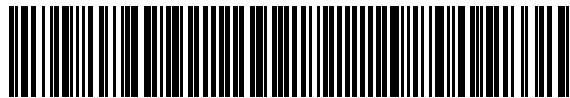

CHAVE DE ACESSO

**4122 0339 4227 5100 0131 5500 1000 0001 8610 8759 1661**

Consulta de autenticidade no portal nacional da NF-e  
[www.nfe.fazenda.gov.br/portal](http://www.nfe.fazenda.gov.br/portal) ou no site da Sefaz Autorizadora

PROTOCOLO DE AUTORIZAÇÃO DE USO

**141220056827007 - 10/03/2022 14:10:09**

NATUREZA DA OPERAÇÃO

**Venda fora do estado**

INSCRIÇÃO ESTADUAL

**9086548388**

INSCRIÇÃO ESTADUAL DO SUBST. TRIBUT.

CNPJ

**39.422.751/0001-31**

DESTINATÁRIO / REMETENTE

NOME / RAZÃO SOCIAL

**MUNICÍPIO DE UBATUBA**

CNPJ / CPF

**46.482.857/0001-96**

DATA DA EMISSÃO

**10/03/2022**

ENDEREÇO

**R DONA MARIA ALVES, 865**

BAIRRO / DISTRITO

**CENTRO**

CEP

**11680-000**

DATA DA SAÍDA/ENTRADA

**10/03/2022**

MUNICÍPIO

**Ubatuba**

UF

**SP**

FONE / FAX

INSCRIÇÃO ESTADUAL

HORA DA SAÍDA/ENTRADA

**14:06:00**

CÁLCULO DO IMPOSTO

BASE DE CÁLCULO DO ICMS	VALOR DO ICMS	BASE DE CÁLC. ICMS S.T.	VALOR DO ICMS SUBST.	VALOR IMP. IMPORTAÇÃO	VALOR DO PIS	VALOR TOTAL DOS PRODUTOS
<b>0,00</b>	<b>0,00</b>	<b>0,00</b>	<b>0,00</b>	<b>0,00</b>	<b>0,00</b>	<b>1.960,00</b>
VALOR DO FRETE	VALOR DO SEGURO	DESCONTO	OUTRAS DESPESAS	VALOR TOTAL DO IPI	VALOR DA COFINS	VALOR TOTAL DA NOTA
<b>0,00</b>	<b>0,00</b>	<b>0,00</b>	<b>0,00</b>	<b>0,00</b>	<b>0,00</b>	<b>1.960,00</b>

TRANSPORTADOR / VOLUMES TRANSPORTADOS

NOME / RAZÃO SOCIAL

**ALFA TRANSPORTES EIRELI**

FRETE POR CONTA

**CIF**

CÓDIGO ANTT

PLACA DO VEÍCULO

UF

CNPJ / CPF

**82.110.818/0001-21**

ENDEREÇO

**AV ENGENHEIRO LOURENCO FAORO, 3300 - INDUSTRIAL - Cacador -**

MUNICÍPIO

**Cacador**

UF

INSCRIÇÃO ESTADUAL

**ISENTO**

QUANTIDADE

**4**

ESPÉCIE

**UN**

MARCA

NUMERAÇÃO

PESO BRUTO

**28,120**

PESO LÍQUIDO

**28,120**

DADOS DOS PRODUTOS / SERVIÇOS

CÓDIGO PRODUTO	DESCRIÇÃO DO PRODUTO / SERVIÇO	NCM/SH	CSOSN	CFOP	UN	QUANT	VALOR UNIT	VALOR TOTAL	B.CÁLC ICMS	VALOR ICMS	VALOR IPI	ALÍQ. ICMS	ALÍQ. IPI
111	COMFORSER - PNEU 185/60R14 82H CF510	40112090	0102	6102	UN	4,00	490,00	1.960,00	0,00	0,00		0,00	

DADOS ADICIONAIS

INFORMAÇÕES COMPLEMENTARES

Autorização de fornecimento: 887-0/2022 - Dados para pagamento: Banco Bradesco 237 Agencia - 2125 - Conta Corrente - 13.688-3 - Documento emitido por EPP optante pelo Simples Nacional - Não gera direito a crédito fiscal de ICMS, de ISS e de IPI - ICMS EC 87/2015 - Exigência suspensa conforme ADI 5464  
Valor Aprox dos Tributos: R\$ 631,71

RESERVADO AO FISCO

DATA DE RECEBIMENTO

IDENTIFICAÇÃO E ASSINATURA DO RECEBEDOR

IDENTIFICAÇÃO DO EMITENTE



**BOREAL SUL COMERCIAL LTDA**

RUA HEITOR STOCKLER DE FRANCA, 396 - CONJ 1407 ANDAR 14  
CENTRO CIVICO - 80030-030  
Curitiba - PR Fone/Fax: 41999622125

**DANFE**  
Documento Auxiliar da Nota  
Fiscal Eletrônica

0 - ENTRADA  
1 - SAÍDA

1

Nº. 000.000.186  
Série 001  
Folha 1/1

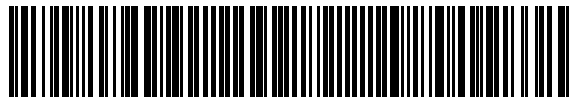

CHAVE DE ACESSO

4122 0339 4227 5100 0131 5500 1000 0001 8610 8759 1661

Consulta de autenticidade no portal nacional da NF-e  
www.nfe.fazenda.gov.br/portal ou no site da Sefaz Autorizadora

PROTOCOLO DE AUTORIZAÇÃO DE USO

141220056827007 - 10/03/2022 14:10:09

NATUREZA DA OPERAÇÃO

**Venda fora do estado**

INSCRIÇÃO ESTADUAL

9086548388

INSCRIÇÃO ESTADUAL DO SUBST. TRIBUT.

CNPJ

39.422.751/0001-31

DESTINATÁRIO / REMETENTE

NOME / RAZÃO SOCIAL

**MUNICÍPIO DE UBATUBA**

CNPJ / CPF

46.482.857/0001-96

DATA DA EMISSÃO

10/03/2022

ENDEREÇO

**R DONA MARIA ALVES, 865**

BAIRRO / DISTRITO

**CENTRO**

CEP

11680-000

DATA DA SAÍDA/ENTRADA

10/03/2022

MUNICÍPIO

**Ubatuba**

UF

**SP**

FONE / FAX

INSCRIÇÃO ESTADUAL

HORA DA SAÍDA/ENTRADA

14:06:00

CÁLCULO DO IMPOSTO

BASE DE CÁLCULO DO ICMS	VALOR DO ICMS	BASE DE CÁLC. ICMS S.T.	VALOR DO ICMS SUBST.	VALOR IMP. IMPORTAÇÃO	VALOR DO PIS	VALOR TOTAL DOS PRODUTOS
0,00	0,00	0,00	0,00	0,00	0,00	1.960,00
VALOR DO FRETE	VALOR DO SEGURO	DESCONTO	OUTRAS DESPESAS	VALOR TOTAL DO IPI	VALOR DA COFINS	VALOR TOTAL DA NOTA
0,00	0,00	0,00	0,00	0,00	0,00	1.960,00

TRANSPORTADOR / VOLUMES TRANSPORTADOS

NOME / RAZÃO SOCIAL

**ALFA TRANSPORTES EIRELI**

FRETE POR CONTA

**CIF**

CÓDIGO ANTT

PLACA DO VEÍCULO

UF

CNPJ / CPF

82.110.818/0001-21

ENDEREÇO

**AV ENGENHEIRO LOURENCO FAORO, 3300 - INDUSTRIAL - Cacador -**

MUNICÍPIO

**Cacador**

UF

**SC**

INSCRIÇÃO ESTADUAL

**ISENTO**

QUANTIDADE

4

ESPÉCIE

**UN**

MARCA

NUMERAÇÃO

PESO BRUTO

28,120

PESO LÍQUIDO

28,120

DADOS DOS PRODUTOS / SERVIÇOS

CÓDIGO PRODUTO	DESCRIÇÃO DO PRODUTO / SERVIÇO	NCM/SH	CSOSN	CFOP	UN	QUANT	VALOR UNIT	VALOR TOTAL	B.CÁLC ICMS	VALOR ICMS	VALOR IPI	ALÍQ. ICMS	ALÍQ. IPI
111	COMFORSER - PNEU 185/60R14 82H CF510	40112090	0102	6102	UN	4,00	490,00	1.960,00	0,00	0,00		0,00	

DADOS ADICIONAIS

INFORMAÇÕES COMPLEMENTARES

Autorização de fornecimento: 887-0/2022 - Dados para pagamento: Banco Bradesco 237 Agencia - 2125 - Conta Corrente - 13.688-3 - Documento emitido por EPP optante pelo Simples Nacional - Não gera direito a crédito fiscal de ICMS, de ISS e de IPI - ICMS EC 87/2015 - Exigência suspensa conforme ADI 5464  
Valor Aprox dos Tributos: R\$ 631,71

RESERVADO AO FISCO

DATA DE RECEBIMENTO

IDENTIFICAÇÃO E ASSINATURA DO RECEBEDOR

IDENTIFICAÇÃO DO EMITENTE



**BOREAL SUL COMERCIAL LTDA**

RUA HEITOR STOCKLER DE FRANCA, 396 - CONJ 1407 ANDAR 14  
CENTRO CIVICO - 80030-030  
Curitiba - PR Fone/Fax: 41999622125

**DANFE**

Documento Auxiliar da Nota Fiscal Eletrônica

0 - ENTRADA  
1 - SAÍDA

1

**Nº. 000.000.185**  
**Série 001**  
Folha 1/1

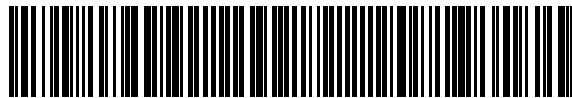

CHAVE DE ACESSO

**4122 0339 4227 5100 0131 5500 1000 0001 8510 3227 7828**

Consulta de autenticidade no portal nacional da NF-e  
[www.nfe.fazenda.gov.br/portal](http://www.nfe.fazenda.gov.br/portal) ou no site da Sefaz Autorizadora

PROTOCOLO DE AUTORIZAÇÃO DE USO

**141220056825883 - 10/03/2022 14:09:24**

NATUREZA DA OPERAÇÃO

**Venda fora do estado**

INSCRIÇÃO ESTADUAL

**9086548388**

INSCRIÇÃO ESTADUAL DO SUBST. TRIBUT.

CNPJ

**39.422.751/0001-31**

DESTINATÁRIO / REMETENTE

NOME / RAZÃO SOCIAL

**MUNICÍPIO DE UBATUBA**

CNPJ / CPF

**46.482.857/0001-96**

DATA DA EMISSÃO

**10/03/2022**

ENDEREÇO

**R DONA MARIA ALVES, 865**

BAIRRO / DISTRITO

**CENTRO**

CEP

**11680-000**

DATA DA SAÍDA/ENTRADA

**10/03/2022**

MUNICÍPIO

**Ubatuba**

UF

**SP**

FONE / FAX

INSCRIÇÃO ESTADUAL

HORA DA SAÍDA/ENTRADA

**14:00:00**

CÁLCULO DO IMPOSTO

BASE DE CÁLCULO DO ICMS	VALOR DO ICMS	BASE DE CÁLC. ICMS S.T.	VALOR DO ICMS SUBST.	VALOR IMP. IMPORTAÇÃO	VALOR DO PIS	VALOR TOTAL DOS PRODUTOS
0,00	0,00	0,00	0,00	0,00	0,00	3.840,00
VALOR DO FRETE	VALOR DO SEGURO	DESCONTO	OUTRAS DESPESAS	VALOR TOTAL DO IPI	VALOR DA COFINS	VALOR TOTAL DA NOTA
0,00	0,00	0,00	0,00	0,00	0,00	3.840,00

TRANSPORTADOR / VOLUMES TRANSPORTADOS

NOME / RAZÃO SOCIAL

**ALFA TRANSPORTES EIRELI**

FRETE POR CONTA

**CIF**

CÓDIGO ANTT

PLACA DO VEÍCULO

UF

CNPJ / CPF

**82.110.818/0001-21**

ENDEREÇO

**AV ENGENHEIRO LOURENCO FAORO, 3300 - INDUSTRIAL - Cacador -**

MUNICÍPIO

**Cacador**

UF

**SC**

INSCRIÇÃO ESTADUAL

**ISENTO**

QUANTIDADE

**4**

ESPÉCIE

**UN**

MARCA

NUMERAÇÃO

PESO BRUTO

**69,960**

PESO LÍQUIDO

**69,960**

DADOS DOS PRODUTOS / SERVIÇOS

CÓDIGO PRODUTO	DESCRIÇÃO DO PRODUTO / SERVIÇO	NCM/SH	CSOSN	CFOP	UN	QUANT	VALOR UNIT	VALOR TOTAL	B.CÁLC ICMS	VALOR ICMS	VALOR IPI	ALÍQ. ICMS	ALÍQ. IPI
2044460678001	PNEU 265/70R16 1112H SPORT CRUISER-S C6 - AUTOGREEN	40112090	0102	6102	UN	4,00	960,00	3.840,00	0,00	0,00		0,00	

DADOS ADICIONAIS

INFORMAÇÕES COMPLEMENTARES

Autorização de fornecimento : 822-0/2022 - Dados para pagamento: Banco Bradesco 237 Agencia - 2125 - Conta Corrente - 13.688-3 - Documento emitido por EPP optante pelo Simples Nacional - Não gera direito a crédito fiscal de ICMS, de ISS e de IPI - ICMS EC 87/20-/-/15 - Exigência suspensa conforme ADI 5464  
Valor Aprox dos Tributos: R\$ 1.237,63

RESERVADO AO FISCO

DATA DE RECEBIMENTO

IDENTIFICAÇÃO E ASSINATURA DO RECEBEDOR

IDENTIFICAÇÃO DO EMITENTE



**BOREAL SUL COMERCIAL LTDA**

RUA HEITOR STOCKLER DE FRANCA, 396 - CONJ 1407 ANDAR 14  
CENTRO CIVICO - 80030-030  
Curitiba - PR Fone/Fax: 41999622125

**DANFE**

Documento Auxiliar da Nota Fiscal Eletrônica

0 - ENTRADA  
1 - SAÍDA

1

Nº. 000.000.143  
Série 001  
Folha 1/1

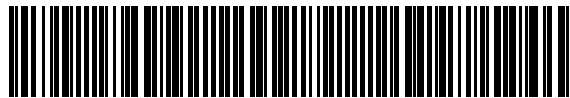

CHAVE DE ACESSO

4122 0239 4227 5100 0131 5500 1000 0001 4315 4508 4921

Consulta de autenticidade no portal nacional da NF-e  
www.nfe.fazenda.gov.br/portal ou no site da Sefaz Autorizadora

PROTOCOLO DE AUTORIZAÇÃO DE USO

141220031756977 - 09/02/2022 14:09:55

NATUREZA DA OPERAÇÃO

**Venda fora do estado**

INSCRIÇÃO ESTADUAL

9086548388

INSCRIÇÃO ESTADUAL DO SUBST. TRIBUT.

CNPJ

39.422.751/0001-31

DESTINATÁRIO / REMETENTE

NOME / RAZÃO SOCIAL

**MUNICÍPIO DE UBATUBA**

CNPJ / CPF

46.482.857/0001-96

DATA DA EMISSÃO

09/02/2022

ENDEREÇO

**R DONA MARIA ALVES, 865**

BAIRRO / DISTRITO

**CENTRO**

CEP

11680-000

DATA DA SAÍDA/ENTRADA

09/02/2022

MUNICÍPIO

**Ubatuba**

UF

**SP**

FONE / FAX

INSCRIÇÃO ESTADUAL

HORA DA SAÍDA/ENTRADA

14:06:00

CÁLCULO DO IMPOSTO

BASE DE CÁLCULO DO ICMS	VALOR DO ICMS	BASE DE CÁLC. ICMS S.T.	VALOR DO ICMS SUBST.	VALOR IMP. IMPORTAÇÃO	VALOR DO PIS	VALOR TOTAL DOS PRODUTOS
0,00	0,00	0,00	0,00	0,00	0,00	2.160,00
VALOR DO FRETE	VALOR DO SEGURO	DESCONTO	OUTRAS DESPESAS	VALOR TOTAL DO IPI	VALOR DA COFINS	VALOR TOTAL DA NOTA
0,00	0,00	0,00	0,00	0,00	0,00	2.160,00

TRANSPORTADOR / VOLUMES TRANSPORTADOS

NOME / RAZÃO SOCIAL	FRETE POR CONTA	CÓDIGO ANTT	PLACA DO VEÍCULO	UF	CNPJ / CPF
<b>RODONAVES TRANSPORTES E ENCOMENDAS LTDA</b>	<b>CIF</b>				<b>44.914.992/0038-20</b>
ENDEREÇO	MUNICÍPIO	UF	INSCRIÇÃO ESTADUAL		
<b>ROD CONTORNO LESTE BR-116, 14219 - COSTEIRA - Sao Jose dos P</b>	<b>Sao Jose dos Pinhais</b>	<b>PR</b>	<b>ISENTO</b>		
QUANTIDADE	ESPÉCIE	MARCA	NUMERAÇÃO	PESO BRUTO	PESO LÍQUIDO
<b>4</b>	<b>UN</b>			<b>34,400</b>	<b>34,400</b>

DADOS DOS PRODUTOS / SERVIÇOS

CÓDIGO PRODUTO	DESCRIÇÃO DO PRODUTO / SERVIÇO	NCM/SH	CSOSN	CFOP	UN	QUANT	VALOR UNIT	VALOR TOTAL	B.CÁLC ICMS	VALOR ICMS	VALOR IPI	ALÍQ. ICMS	ALÍQ. IPI
2036668590100	PNEU 205/55R16 91V RS ONE SUNWIDE	40111000	0102	6102	UN	4,00	540,00	2.160,00	0,00	0,00		0,00	

DADOS ADICIONAIS

INFORMAÇÕES COMPLEMENTARES

Autorizacao de fornecimento nº186-0/2022- Dados para pagamento: Banco Bradesco 237 Agencia - 2125 - Conta Corrente - 13.688-3 - Documento emitido por EPP optante pelo Simples Nacional - Nao gera direito a credito fiscal de ICMS, de ISS e de IPI - ICMS EC 87/2015 - Exigencia suspensa conforme ADI 5464  
Valor Aprox dos Tributos: R\$ 792,07

RESERVADO AO FISCO

DATA DE RECEBIMENTO

IDENTIFICAÇÃO E ASSINATURA DO RECEBEDOR

IDENTIFICAÇÃO DO EMITENTE



**BOREAL SUL COMERCIAL LTDA**

RUA HEITOR STOCKLER DE FRANCA, 396 - CONJ 1407 ANDAR 14  
CENTRO CIVICO - 80030-030  
Curitiba - PR Fone/Fax: 41999622125

**DANFE**

Documento Auxiliar da Nota Fiscal Eletrônica

0 - ENTRADA  
1 - SAÍDA

1

Nº. 000.000.142  
Série 001  
Folha 1/1

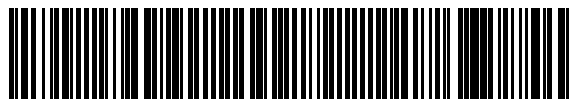

CHAVE DE ACESSO

4122 0239 4227 5100 0131 5500 1000 0001 4210 7689 5810

Consulta de autenticidade no portal nacional da NF-e  
www.nfe.fazenda.gov.br/portal ou no site da Sefaz Autorizadora

PROTOCOLO DE AUTORIZAÇÃO DE USO

141220031740945 - 09/02/2022 13:58:56

NATUREZA DA OPERAÇÃO

**Venda fora do estado**

INSCRIÇÃO ESTADUAL

9086548388

INSCRIÇÃO ESTADUAL DO SUBST. TRIBUT.

CNPJ

39.422.751/0001-31

DESTINATÁRIO / REMETENTE

NOME / RAZÃO SOCIAL

**MUNICÍPIO DE UBATUBA**

CNPJ / CPF

46.482.857/0001-96

DATA DA EMISSÃO

09/02/2022

ENDEREÇO

**R DONA MARIA ALVES, 865**

BAIRRO / DISTRITO

**CENTRO**

CEP

11680-000

DATA DA SAÍDA/ENTRADA

09/02/2022

MUNICÍPIO

**Ubatuba**

UF

**SP**

FONE / FAX

INSCRIÇÃO ESTADUAL

HORA DA SAÍDA/ENTRADA

13:54:00

CÁLCULO DO IMPOSTO

BASE DE CÁLCULO DO ICMS	VALOR DO ICMS	BASE DE CÁLC. ICMS S.T.	VALOR DO ICMS SUBST.	VALOR IMP. IMPORTAÇÃO	VALOR DO PIS	VALOR TOTAL DOS PRODUTOS
0,00	0,00	0,00	0,00	0,00	0,00	2.520,00
VALOR DO FRETE	VALOR DO SEGURO	DESCONTO	OUTRAS DESPESAS	VALOR TOTAL DO IPI	VALOR DA COFINS	VALOR TOTAL DA NOTA
0,00	0,00	0,00	0,00	0,00	0,00	2.520,00

TRANSPORTADOR / VOLUMES TRANSPORTADOS

NOME / RAZÃO SOCIAL

**RODONAVES TRANSPORTES E ENCOMENDAS LTDA**

FRETE POR CONTA

**CIF**

CÓDIGO ANTT

PLACA DO VEÍCULO

UF

CNPJ / CPF

44.914.992/0038-20

ENDEREÇO

**ROD CONTORNO LESTE BR-116, 14219 - COSTEIRA - Sao Jose dos P**

MUNICÍPIO

**Sao Jose dos Pinhais**

UF

INSCRIÇÃO ESTADUAL

**ISENTO**

QUANTIDADE

4

ESPÉCIE

**UN**

MARCA

NUMERAÇÃO

PESO BRUTO

35,680

PESO LÍQUIDO

35,680

DADOS DOS PRODUTOS / SERVIÇOS

CÓDIGO PRODUTO	DESCRIÇÃO DO PRODUTO / SERVIÇO	NCM/SH	CSOSN	CFOP	UN	QUANT	VALOR UNIT	VALOR TOTAL	B.CÁLC ICMS	VALOR ICMS	VALOR IPI	ALÍQ. ICMS	ALÍQ. IPI
2001887423201	PNEU 215/50R17 95W XL CF710	40111000	0102	6102	UN	4,00	630,00	2.520,00	0,00	0,00		0,00	

DADOS ADICIONAIS

INFORMAÇÕES COMPLEMENTARES

Autorizacao de fornecimento 343-0/2022 - Dados para pagamento: Banco Bradesco 237 Agencia - 2125 - Conta Corrente - 13.688-3 - Documento emitido por EPP optante pelo Simples Nacional - Nao gera direito a credito fiscal de ICMS, de ISS e de IPI - ICMS EC 87/2015 - Exigencia suspensa conforme ADI 5464  
Valor Aprox dos Tributos: R\$ 924,08

RESERVADO AO FISCO

DATA DE RECEBIMENTO

IDENTIFICAÇÃO E ASSINATURA DO RECEBEDOR

IDENTIFICAÇÃO DO EMITENTE



**BOREAL SUL COMERCIAL LTDA**

RUA HEITOR STOCKLER DE FRANCA, 396 - CONJ 1407 ANDAR 14  
CENTRO CIVICO - 80030-030  
Curitiba - PR Fone/Fax: 41999622125

**DANFE**

Documento Auxiliar da Nota Fiscal Eletrônica

0 - ENTRADA  
1 - SAÍDA

1

Nº. 000.000.141  
Série 001  
Folha 1/1

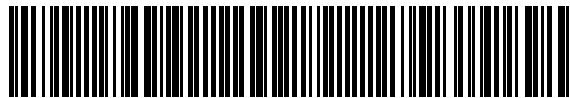

CHAVE DE ACESSO

4122 0239 4227 5100 0131 5500 1000 0001 4116 6140 1569

Consulta de autenticidade no portal nacional da NF-e  
www.nfe.fazenda.gov.br/portal ou no site da Sefaz Autorizadora

PROTOCOLO DE AUTORIZAÇÃO DE USO

141220031729807 - 09/02/2022 13:50:53

NATUREZA DA OPERAÇÃO

**Venda fora do estado**

INSCRIÇÃO ESTADUAL

9086548388

INSCRIÇÃO ESTADUAL DO SUBST. TRIBUT.

CNPJ

39.422.751/0001-31

DESTINATÁRIO / REMETENTE

NOME / RAZÃO SOCIAL

**MUNICÍPIO DE UBATUBA**

CNPJ / CPF

46.482.857/0001-96

DATA DA EMISSÃO

09/02/2022

ENDEREÇO

**R DONA MARIA ALVES, 865**

BAIRRO / DISTRITO

**CENTRO**

CEP

11680-000

DATA DA SAÍDA/ENTRADA

09/02/2022

MUNICÍPIO

**Ubatuba**

UF

**SP**

FONE / FAX

INSCRIÇÃO ESTADUAL

HORA DA SAÍDA/ENTRADA

13:46:00

CÁLCULO DO IMPOSTO

BASE DE CÁLCULO DO ICMS	VALOR DO ICMS	BASE DE CÁLC. ICMS S.T.	VALOR DO ICMS SUBST.	VALOR IMP. IMPORTAÇÃO	VALOR DO PIS	VALOR TOTAL DOS PRODUTOS
0,00	0,00	0,00	0,00	0,00	0,00	4.400,00
VALOR DO FRETE	VALOR DO SEGURO	DESCONTO	OUTRAS DESPESAS	VALOR TOTAL DO IPI	VALOR DA COFINS	VALOR TOTAL DA NOTA
0,00	0,00	0,00	0,00	0,00	0,00	4.400,00

TRANSPORTADOR / VOLUMES TRANSPORTADOS

NOME / RAZÃO SOCIAL	FRETE POR CONTA	CÓDIGO ANTT	PLACA DO VEÍCULO	UF	CNPJ / CPF
<b>RODONAVES TRANSPORTES E ENCOMENDAS LTDA</b>	<b>CIF</b>				<b>44.914.992/0038-20</b>
ENDEREÇO	MUNICÍPIO	UF	INSCRIÇÃO ESTADUAL		
<b>ROD CONTORNO LESTE BR-116, 14219 - COSTEIRA - Sao Jose dos P</b>	<b>Sao Jose dos Pinhais</b>	<b>PR</b>	<b>ISENTO</b>		
QUANTIDADE	ESPÉCIE	MARCA	NUMERAÇÃO	PESO BRUTO	PESO LÍQUIDO
<b>8</b>	<b>UN</b>			<b>44,000</b>	<b>44,000</b>

DADOS DOS PRODUTOS / SERVIÇOS

CÓDIGO PRODUTO	DESCRIÇÃO DO PRODUTO / SERVIÇO	NCM/SH	CSOSN	CFOP	UN	QUANT	VALOR UNIT	VALOR TOTAL	B.CÁLC ICMS	VALOR ICMS	VALOR IPI	ALÍQ. ICMS	ALÍQ. IPI
2067092326003	PNEU 185/65R15 88H CF510 COMFORSER	40111000	0102	6102	UN	8,00	550,00	4.400,00	0,00	0,00		0,00	

DADOS ADICIONAIS

INFORMAÇÕES COMPLEMENTARES

Autorizacao de compra 344-0/2022- Dados para pagamento: Banco Bradesco 237 Agencia - 2125 - Conta Corrente - 13.688-3 - Documento emitido por EPP optante pelo Simples Nacional - Nao gera direito a credito fiscal de ICMS, de ISS e de IPI - ICMS EC 87/2015 - Exigencia suspensa conforme ADI 5464  
Valor Aprox dos Tributos: R\$ 1.613,48

RESERVADO AO FISCO

DATA DE RECEBIMENTO

IDENTIFICAÇÃO E ASSINATURA DO RECEBEDOR

IDENTIFICAÇÃO DO EMITENTE



**BOREAL SUL COMERCIAL LTDA**

RUA HEITOR STOCKLER DE FRANCA, 396 - CONJ 1407 ANDAR 14  
CENTRO CIVICO - 80030-030  
Curitiba - PR Fone/Fax: 41999622125

**DANFE**

Documento Auxiliar da Nota Fiscal Eletrônica

0 - ENTRADA  
1 - SAÍDA

1

Nº. 000.000.140  
Série 001  
Folha 1/1

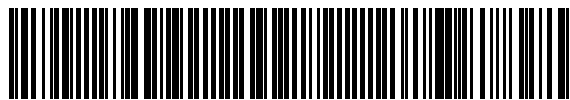

CHAVE DE ACESSO

4122 0239 4227 5100 0131 5500 1000 0001 4011 7769 1166

Consulta de autenticidade no portal nacional da NF-e  
www.nfe.fazenda.gov.br/portal ou no site da Sefaz Autorizadora

PROTOCOLO DE AUTORIZAÇÃO DE USO

141220031712711 - 09/02/2022 13:37:42

NATUREZA DA OPERAÇÃO

**Venda fora do estado**

INSCRIÇÃO ESTADUAL

9086548388

INSCRIÇÃO ESTADUAL DO SUBST. TRIBUT.

CNPJ

39.422.751/0001-31

DESTINATÁRIO / REMETENTE

NOME / RAZÃO SOCIAL

**MUNICÍPIO DE UBATUBA**

CNPJ / CPF

46.482.857/0001-96

DATA DA EMISSÃO

09/02/2022

ENDEREÇO

**R DONA MARIA ALVES, 865**

BAIRRO / DISTRITO

**CENTRO**

CEP

11680-000

DATA DA SAÍDA/ENTRADA

09/02/2022

MUNICÍPIO

**Ubatuba**

UF

FONE / FAX

INSCRIÇÃO ESTADUAL

HORA DA SAÍDA/ENTRADA

13:36:00

CÁLCULO DO IMPOSTO

BASE DE CÁLCULO DO ICMS	VALOR DO ICMS	BASE DE CÁLC. ICMS S.T.	VALOR DO ICMS SUBST.	VALOR IMP. IMPORTAÇÃO	VALOR DO PIS	VALOR TOTAL DOS PRODUTOS
0,00	0,00	0,00	0,00	0,00	0,00	10.148,00
VALOR DO FRETE	VALOR DO SEGURO	DESCONTO	OUTRAS DESPESAS	VALOR TOTAL DO IPI	VALOR DA COFINS	VALOR TOTAL DA NOTA
0,00	0,00	0,00	0,00	0,00	0,00	10.148,00

TRANSPORTADOR / VOLUMES TRANSPORTADOS

NOME / RAZÃO SOCIAL	FRETE POR CONTA	CÓDIGO ANTT	PLACA DO VEÍCULO	UF	CNPJ / CPF
RODONAVES TRANSPORTES E ENCOMENDAS LTDA	<b>CIF</b>				44.914.992/0038-20
ENDEREÇO	MUNICÍPIO	UF	INSCRIÇÃO ESTADUAL		
ROD CONTORNO LESTE BR-116, 14219 - COSTEIRA - Sao Jose dos P	<b>Sao Jose dos Pinhais</b>	<b>PR</b>	<b>ISENTO</b>		
QUANTIDADE	ESPÉCIE	MARCA	NUMERAÇÃO	PESO BRUTO	PESO LÍQUIDO
8				120,000	120,000

DADOS DOS PRODUTOS / SERVIÇOS

CÓDIGO PRODUTO	DESCRIÇÃO DO PRODUTO / SERVIÇO	NCM/SH	CSOSN	CFOP	UN	QUANT	VALOR UNIT	VALOR TOTAL	B.CÁLC ICMS	VALOR ICMS	VALOR IPI	ALÍQ. ICMS	ALÍQ. IPI
2026258562709	PNEU 225/65R16C 112/110T VANMAX COMPASAL	40111000	0102	6102	UN	8,00	1.268,50	10.148,00	0,00	0,00		0,00	

DADOS ADICIONAIS

INFORMAÇÕES COMPLEMENTARES

Autorizacao de compra nº342-0/2022- Dados para pagamento: Banco Bradesco 237 Agencia - 2125 - Conta Corrente - 13.688-3 - Documento emitido por EPP optante pelo Simples Nacional - Nao gera direito a credito fiscal de ICMS, de ISS e de IPI - ICMS EC 87/2015 - Exigencia suspensa conforme ADI 5464  
Valor Aprox dos Tributos: R\$ 3.721,27

RESERVADO AO FISCO

DATA DE RECEBIMENTO

IDENTIFICAÇÃO E ASSINATURA DO RECEBEDOR

IDENTIFICAÇÃO DO EMITENTE



**BOREAL SUL COMERCIAL LTDA**

RUA HEITOR STOCKLER DE FRANCA, 396 - CONJ 1407 ANDAR 14  
CENTRO CIVICO - 80030-030  
Curitiba - PR Fone/Fax: 41999622125

**DANFE**

Documento Auxiliar da Nota Fiscal Eletrônica

0 - ENTRADA  
1 - SAÍDA

1

**Nº. 000.000.139**  
**Série 001**  
Folha 1/1

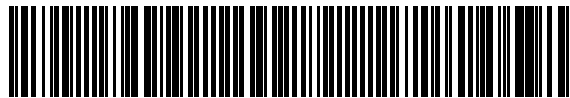

CHAVE DE ACESSO

**4122 0239 4227 5100 0131 5500 1000 0001 3918 4029 5293**

Consulta de autenticidade no portal nacional da NF-e  
[www.nfe.fazenda.gov.br/portal](http://www.nfe.fazenda.gov.br/portal) ou no site da Sefaz Autorizadora

PROTOCOLO DE AUTORIZAÇÃO DE USO

**141220031642691 - 09/02/2022 12:01:57**

NATUREZA DA OPERAÇÃO

**Venda fora do estado**

INSCRIÇÃO ESTADUAL

**9086548388**

INSCRIÇÃO ESTADUAL DO SUBST. TRIBUT.

CNPJ

**39.422.751/0001-31**

DESTINATÁRIO / REMETENTE

NOME / RAZÃO SOCIAL

**MUNICÍPIO DE UBATUBA**

CNPJ / CPF

**46.482.857/0001-96**

DATA DA EMISSÃO

**09/02/2022**

ENDEREÇO

**R DONA MARIA ALVES, 865**

BAIRRO / DISTRITO

**CENTRO**

CEP

**11680-000**

DATA DA SAÍDA/ENTRADA

**09/02/2022**

MUNICÍPIO

**Ubatuba**

UF

**SP**

FONE / FAX

INSCRIÇÃO ESTADUAL

HORA DA SAÍDA/ENTRADA

**11:59:00**

CÁLCULO DO IMPOSTO

BASE DE CÁLCULO DO ICMS	VALOR DO ICMS	BASE DE CÁLC. ICMS S.T.	VALOR DO ICMS SUBST.	VALOR IMP. IMPORTAÇÃO	VALOR DO PIS	VALOR TOTAL DOS PRODUTOS
<b>0,00</b>	<b>0,00</b>	<b>0,00</b>	<b>0,00</b>	<b>0,00</b>	<b>0,00</b>	<b>5.040,00</b>
VALOR DO FRETE	VALOR DO SEGURO	DESCONTO	OUTRAS DESPESAS	VALOR TOTAL DO IPI	VALOR DA COFINS	VALOR TOTAL DA NOTA
<b>0,00</b>	<b>0,00</b>	<b>0,00</b>	<b>0,00</b>	<b>0,00</b>	<b>0,00</b>	<b>5.040,00</b>

TRANSPORTADOR / VOLUMES TRANSPORTADOS

NOME / RAZÃO SOCIAL

**RODONAVES TRANSPORTES E ENCOMENDAS LTDA**

FRETE POR CONTA

**CIF**

CÓDIGO ANTT

PLACA DO VEÍCULO

UF

CNPJ / CPF

**44.914.992/0038-20**

ENDEREÇO

**ROD CONTORNO LESTE BR-116, 14219 - COSTEIRA - Sao Jose dos P**

MUNICÍPIO

**Sao Jose dos Pinhais**

UF

**PR**

INSCRIÇÃO ESTADUAL

**ISENTO**

QUANTIDADE

**8**

ESPÉCIE

**UN**

MARCA

NUMERAÇÃO

PESO BRUTO

**96,000**

PESO LÍQUIDO

**96,000**

DADOS DOS PRODUTOS / SERVIÇOS

CÓDIGO PRODUTO	DESCRIÇÃO DO PRODUTO / SERVIÇO	NCM/SH	CSOSN	CFOP	UN	QUANT	VALOR UNIT	VALOR TOTAL	B.CÁLC ICMS	VALOR ICMS	VALOR IPI	ALÍQ. ICMS	ALÍQ. IPI
2059542630402	PNEU 205/60R15 91V CF510 COMFORSER	40111000	0102	6102	UN	8,00	630,00	5.040,00	0,00	0,00		0,00	

DADOS ADICIONAIS

INFORMAÇÕES COMPLEMENTARES

Autorizacao de fornecimento nº339-0/2022 - Dados para pagamento: Banco Bradesco 237 Agencia - 2125 - Conta Corrente - 13.688-3 - Documento emitido por EPP optante pelo Simples Nacional - Nao gera direito a credito fiscal de ICMS, de ISS e de IPI - ICMS EC 87/2015 - Exigencia suspensa conforme ADI 5464  
Valor Aprox dos Tributos: R\$ 1.848,17

RESERVADO AO FISCO



DATA DE RECEBIMENTO

IDENTIFICAÇÃO E ASSINATURA DO RECEBEDOR

IDENTIFICAÇÃO DO EMITENTE



**BOREAL SUL COMERCIAL LTDA**

RUA HEITOR STOCKLER DE FRANCA, 396 - CONJ 1407 ANDAR 14  
CENTRO CIVICO - 80030-030  
Curitiba - PR Fone/Fax: 41999622125

**DANFE**

Documento Auxiliar da Nota Fiscal Eletrônica

0 - ENTRADA  
1 - SAÍDA

1

**Nº. 000.000.138**  
**Série 001**  
Folha 1/1

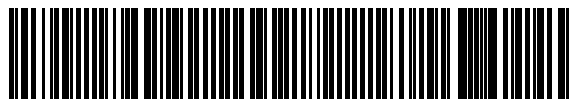

CHAVE DE ACESSO

**4122 0239 4227 5100 0131 5500 1000 0001 3814 7191 9219**

Consulta de autenticidade no portal nacional da NF-e  
[www.nfe.fazenda.gov.br/portal](http://www.nfe.fazenda.gov.br/portal) ou no site da Sefaz Autorizadora

PROTOCOLO DE AUTORIZAÇÃO DE USO

**141220031636813 - 09/02/2022 11:56:15**

NATUREZA DA OPERAÇÃO

**Venda fora do estado**

INSCRIÇÃO ESTADUAL

**9086548388**

INSCRIÇÃO ESTADUAL DO SUBST. TRIBUT.

CNPJ

**39.422.751/0001-31**

DESTINATÁRIO / REMETENTE

NOME / RAZÃO SOCIAL

**MUNICÍPIO DE UBATUBA**

CNPJ / CPF

**46.482.857/0001-96**

DATA DA EMISSÃO

**09/02/2022**

ENDEREÇO

**R DONA MARIA ALVES, 865**

BAIRRO / DISTRITO

**CENTRO**

CEP

**11680-000**

DATA DA SAÍDA/ENTRADA

**09/02/2022**

MUNICÍPIO

**Ubatuba**

UF

**SP**

FONE / FAX

INSCRIÇÃO ESTADUAL

HORA DA SAÍDA/ENTRADA

**11:50:00**

CÁLCULO DO IMPOSTO

BASE DE CÁLCULO DO ICMS	VALOR DO ICMS	BASE DE CÁLC. ICMS S.T.	VALOR DO ICMS SUBST.	VALOR IMP. IMPORTAÇÃO	VALOR DO PIS	VALOR TOTAL DOS PRODUTOS
0,00	0,00	0,00	0,00	0,00	0,00	5.074,00
VALOR DO FRETE	VALOR DO SEGURO	DESCONTO	OUTRAS DESPESAS	VALOR TOTAL DO IPI	VALOR DA COFINS	VALOR TOTAL DA NOTA
0,00	0,00	0,00	0,00	0,00	0,00	5.074,00

TRANSPORTADOR / VOLUMES TRANSPORTADOS

NOME / RAZÃO SOCIAL	FRETE POR CONTA	CÓDIGO ANTT	PLACA DO VEÍCULO	UF	CNPJ / CPF
<b>RODONAVES TRANSPORTES E ENCOMENDAS LTDA</b>	<b>CIF</b>				<b>44.914.992/0038-20</b>
ENDEREÇO	MUNICÍPIO	UF	INSCRIÇÃO ESTADUAL		
<b>ROD CONTORNO LESTE BR-116, 14219 - COSTEIRA - Sao Jose dos P</b>	<b>Sao Jose dos Pinhais</b>	<b>PR</b>	<b>ISENTO</b>		
QUANTIDADE	ESPÉCIE	MARCA	NUMERAÇÃO	PESO BRUTO	PESO LÍQUIDO
<b>4</b>	<b>UN</b>			<b>60,000</b>	<b>60,000</b>

DADOS DOS PRODUTOS / SERVIÇOS

CÓDIGO PRODUTO	DESCRIÇÃO DO PRODUTO / SERVIÇO	NCM/SH	CSOSN	CFOP	UN	QUANT	VALOR UNIT	VALOR TOTAL	B.CÁLC ICMS	VALOR ICMS	VALOR IPI	ALÍQ. ICMS	ALÍQ. IPI
2026258562709	PNEU 225/65R16C 112/110T VANMAX COMPASAL	40111000	0102	6102	UN	4,00	1.268,50	5.074,00	0,00	0,00		0,00	

DADOS ADICIONAIS

INFORMAÇÕES COMPLEMENTARES

Autorização de fornecimento nº337-0/2022- Dados para pagamento: Banco Bradesco 237 Agencia - 2125 - Conta Corrente - 13.688-3 - Documento emitido por EPP optante pelo Simples Nacional - Nao gera direito a credito fiscal de ICMS, de ISS e de IPI - ICMS EC 87/2015 - Exigencia suspensa conforme ADI 5464  
Valor Aprox dos Tributos: R\$ 1.860,64

RESERVADO AO FISCO

DATA DE RECEBIMENTO

IDENTIFICAÇÃO E ASSINATURA DO RECEBEDOR

IDENTIFICAÇÃO DO EMITENTE



**BOREAL SUL COMERCIAL LTDA**

RUA HEITOR STOCKLER DE FRANCA, 396 - CONJ 1407 ANDAR 14  
CENTRO CIVICO - 80030-030  
Curitiba - PR Fone/Fax: 41999622125

**DANFE**

Documento Auxiliar da Nota Fiscal Eletrônica

0 - ENTRADA  
1 - SAÍDA

**1**

**Nº. 000.000.079**  
**Série 001**  
Folha 1/1

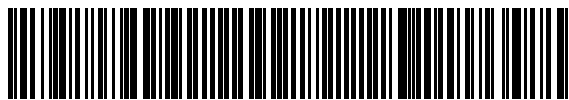

CHAVE DE ACESSO

**4121 1139 4227 5100 0131 5500 1000 0000 7912 1237 7180**

Consulta de autenticidade no portal nacional da NF-e  
[www.nfe.fazenda.gov.br/portal](http://www.nfe.fazenda.gov.br/portal) ou no site da Sefaz Autorizadora

PROTOCOLO DE AUTORIZAÇÃO DE USO

**141210253680870 - 17/11/2021 17:23:30**

NATUREZA DA OPERAÇÃO

**Venda fora do estado**

INSCRIÇÃO ESTADUAL

**9086548388**

INSCRIÇÃO ESTADUAL DO SUBST. TRIBUT.

CNPJ

**39.422.751/0001-31**

DESTINATÁRIO / REMETENTE

NOME / RAZÃO SOCIAL

**MUNICÍPIO DE UBATUBA**

CNPJ / CPF

**46.482.857/0001-96**

DATA DA EMISSÃO

**17/11/2021**

ENDEREÇO

**R DONA MARIA ALVES, 865**

BAIRRO / DISTRITO

**CENTRO**

CEP

**11680-000**

DATA DA SAÍDA/ENTRADA

**17/11/2021**

MUNICÍPIO

**Ubatuba**

UF

**SP**

FONE / FAX

INSCRIÇÃO ESTADUAL

HORA DA SAÍDA/ENTRADA

**17:21:00**

CÁLCULO DO IMPOSTO

BASE DE CÁLCULO DO ICMS	VALOR DO ICMS	BASE DE CÁLC. ICMS S.T.	VALOR DO ICMS SUBST.	VALOR IMP. IMPORTAÇÃO	VALOR DO PIS	VALOR TOTAL DOS PRODUTOS
<b>0,00</b>	<b>0,00</b>	<b>0,00</b>	<b>0,00</b>	<b>0,00</b>	<b>0,00</b>	<b>3.864,50</b>
VALOR DO FRETE	VALOR DO SEGURO	DESCONTO	OUTRAS DESPESAS	VALOR TOTAL DO IPI	VALOR DA COFINS	VALOR TOTAL DA NOTA
<b>0,00</b>	<b>0,00</b>	<b>0,00</b>	<b>0,00</b>	<b>0,00</b>	<b>0,00</b>	<b>3.864,50</b>

TRANSPORTADOR / VOLUMES TRANSPORTADOS

NOME / RAZÃO SOCIAL	FRETE POR CONTA	CÓDIGO ANTT	PLACA DO VEÍCULO	UF	CNPJ / CPF
<b>ALFA TRANSPORTES EIRELI</b>	<b>CIF</b>				<b>82.110.818/0001-21</b>
ENDEREÇO	MUNICÍPIO	UF	INSCRIÇÃO ESTADUAL		
<b>AV ENGENHEIRO LOURENCO FAORO, 3300 - INDUSTRIAL - Cacador -</b>	<b>Cacador</b>	<b>SC</b>	<b>ISENTO</b>	QUANTIDADE	PESO LÍQUIDO
<b>8</b>	<b>UN</b>	MARCA	NUMERAÇÃO	<b>48,000</b>	<b>48,000</b>

DADOS DOS PRODUTOS / SERVIÇOS

CÓDIGO PRODUTO	DESCRIÇÃO DO PRODUTO / SERVIÇO	NCM/SH	CSOSN	CFOP	UN	QUANT	VALOR UNIT	VALOR TOTAL	B.CÁLC ICMS	VALOR ICMS	VALOR IPI	ALÍQ. ICMS	ALÍQ. IPI
2095650467400	PNEU 175/70R13 82T BRAVURIS 5HM BARUM	40112090	0102	6102	UN	2,00	462,25	924,50	0,00	0,00		0,00	
2021412439200	PNEU 185/60R14 82H	40112090	0102	6102	UN	6,00	490,00	2.940,00	0,00	0,00		0,00	

DADOS ADICIONAIS

INFORMAÇÕES COMPLEMENTARES

Nota de empenho: 2503/2021 - Dados para pagamento: Banco Bradesco 237 Agencia - 2125 - Conta Corrente - 13.688-3 - Documento emitido por EPP optante pelo Simples Nacional - Não gera direito a crédito fiscal de ICMS, de ISS e de IPI - ICMS EC 87/2015 - Exigência suspensa conforme ADI 5464  
Valor Aprox dos Tributos: R\$ 1.245,53

RESERVADO AO FISCO

DATA DE RECEBIMENTO

IDENTIFICAÇÃO E ASSINATURA DO RECEBEDOR

IDENTIFICAÇÃO DO EMITENTE



**BOREAL SUL COMERCIAL LTDA**

RUA HEITOR STOCKLER DE FRANCA, 396 - CONJ 1407 ANDAR 14  
 CENTRO CIVICO - 80030-030  
 Curitiba - PR Fone/Fax: 41999622125

**DANFE**

Documento Auxiliar da Nota Fiscal Eletrônica

0 - ENTRADA  
 1 - SAÍDA

**1**

**Nº. 000.000.078**  
**Série 001**  
 Folha 1/1

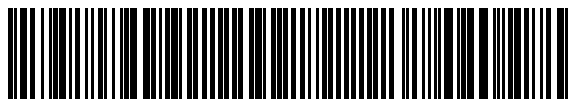

CHAVE DE ACESSO

**4121 1139 4227 5100 0131 5500 1000 0000 7811 8042 6213**

Consulta de autenticidade no portal nacional da NF-e  
[www.nfe.fazenda.gov.br/portal](http://www.nfe.fazenda.gov.br/portal) ou no site da Sefaz Autorizadora

PROTOCOLO DE AUTORIZAÇÃO DE USO

**141210253666407 - 17/11/2021 17:14:43**

NATUREZA DA OPERAÇÃO

**Venda fora do estado**

INSCRIÇÃO ESTADUAL

**9086548388**

INSCRIÇÃO ESTADUAL DO SUBST. TRIBUT.

CNPJ

**39.422.751/0001-31**

DESTINATÁRIO / REMETENTE

NOME / RAZÃO SOCIAL

**MUNICÍPIO DE UBATUBA**

CNPJ / CPF

**46.482.857/0001-96**

DATA DA EMISSÃO

**17/11/2021**

ENDEREÇO

**R DONA MARIA ALVES, 865**

BAIRRO / DISTRITO

**CENTRO**

CEP

**11680-000**

DATA DA SAÍDA/ENTRADA

**17/11/2021**

MUNICÍPIO

**Ubatuba**

UF

FONE / FAX

INSCRIÇÃO ESTADUAL

HORA DA SAÍDA/ENTRADA

**17:12:00**

CÁLCULO DO IMPOSTO

BASE DE CÁLCULO DO ICMS	VALOR DO ICMS	BASE DE CÁLC. ICMS S.T.	VALOR DO ICMS SUBST.	VALOR IMP. IMPORTAÇÃO	VALOR DO PIS	VALOR TOTAL DOS PRODUTOS
0,00	0,00	0,00	0,00	0,00	0,00	5.510,50
VALOR DO FRETE	VALOR DO SEGURO	DESCONTO	OUTRAS DESPESAS	VALOR TOTAL DO IPI	VALOR DA COFINS	VALOR TOTAL DA NOTA
0,00	0,00	0,00	0,00	0,00	0,00	5.510,50

TRANSPORTADOR / VOLUMES TRANSPORTADOS

NOME / RAZÃO SOCIAL

**ALFA TRANSPORTES EIRELI**

FRETE POR CONTA

**CIF**

CÓDIGO ANTT

PLACA DO VEÍCULO

UF

CNPJ / CPF

**82.110.818/0001-21**

ENDEREÇO

**AV ENGENHEIRO LOURENCO FAORO, 3300 - INDUSTRIAL - Cacador -**

MUNICÍPIO

**Cacador**

UF

INSCRIÇÃO ESTADUAL

**ISENTO**

QUANTIDADE

**2**

ESPÉCIE

**UN**

MARCA

NUMERAÇÃO

PESO BRUTO

**96,000**

PESO LÍQUIDO

**96,000**

DADOS DOS PRODUTOS / SERVIÇOS

CÓDIGO PRODUTO	DESCRIÇÃO DO PRODUTO / SERVIÇO	NCM/SH	CSOSN	CFOP	UN	QUANT	VALOR UNIT	VALOR TOTAL	B.CÁLC ICMS	VALOR ICMS	VALOR IPI	ALÍQ. ICMS	ALÍQ. IPI
2046012537804	PNEU 275/80R22.5 16PR 149/146M TT DR766 Liso DURABLE	40112090	0102	6102	UN	2,00	2.755,25	5.510,50	0,00	0,00		0,00	

DADOS ADICIONAIS

INFORMAÇÕES COMPLEMENTARES

Nota de empenho: 2501/2021 - Dados para pagamento: Banco Bradesco 237 Agencia - 2125 - Conta Corrente - 13.688-3 - Documento emitido por EPP optante pelo Simples Nacional - Não gera direito a crédito fiscal de ICMS, de ISS e de IPI - ICMS EC 87/2015 - Exigência suspensa conforme ADI 5464  
 Valor Aprox dos Tributos: R\$ 1.776,03

RESERVADO AO FISCO

DATA DE RECEBIMENTO

IDENTIFICAÇÃO E ASSINATURA DO RECEBEDOR

IDENTIFICAÇÃO DO EMITENTE



**BOREAL SUL COMERCIAL LTDA**

RUA HEITOR STOCKLER DE FRANCA, 396 - CONJ 1407 ANDAR 14  
CENTRO CIVICO - 80030-030  
Curitiba - PR Fone/Fax: 41999622125

**DANFE**

Documento Auxiliar da Nota Fiscal Eletrônica

0 - ENTRADA  
1 - SAÍDA

1

Nº. 000.000.069  
Série 001  
Folha 1/1

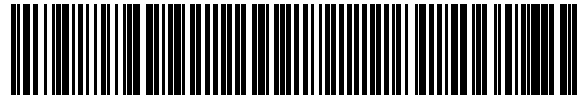

CHAVE DE ACESSO

4121 1039 4227 5100 0131 5500 1000 0000 6915 2056 7826

Consulta de autenticidade no portal nacional da NF-e  
www.nfe.fazenda.gov.br/portal ou no site da Sefaz Autorizadora

PROTOCOLO DE AUTORIZAÇÃO DE USO

141210237576550 - 28/10/2021 14:52:25

NATUREZA DA OPERAÇÃO

**Venda fora do estado**

INSCRIÇÃO ESTADUAL

9086548388

INSCRIÇÃO ESTADUAL DO SUBST. TRIBUT.

CNPJ

39.422.751/0001-31

DESTINATÁRIO / REMETENTE

NOME / RAZÃO SOCIAL

**MUNICÍPIO DE UBATUBA**

CNPJ / CPF

46.482.857/0001-96

DATA DA EMISSÃO

28/10/2021

ENDEREÇO

**R DONA MARIA ALVES, 865**

BAIRRO / DISTRITO

**CENTRO**

CEP

11680-000

DATA DA SAÍDA/ENTRADA

28/10/2021

MUNICÍPIO

**Ubatuba**

UF

SP

FONE / FAX

INSCRIÇÃO ESTADUAL

HORA DA SAÍDA/ENTRADA

14:46:00

CÁLCULO DO IMPOSTO

BASE DE CÁLCULO DO ICMS	VALOR DO ICMS	BASE DE CÁLC. ICMS S.T.	VALOR DO ICMS SUBST.	VALOR IMP. IMPORTAÇÃO	VALOR DO PIS	VALOR TOTAL DOS PRODUTOS
0,00	0,00	0,00	0,00	0,00	0,00	18.202,00
VALOR DO FRETE	VALOR DO SEGURO	DESCONTO	OUTRAS DESPESAS	VALOR TOTAL DO IPI	VALOR DA COFINS	VALOR TOTAL DA NOTA
0,00	0,00	0,00	0,00	0,00	0,00	18.202,00

TRANSPORTADOR / VOLUMES TRANSPORTADOS

NOME / RAZÃO SOCIAL

**RODONAVES TRANSPORTES E ENCOMENDAS LTDA**

FRETE POR CONTA

**CIF**

CÓDIGO ANTT

PLACA DO VEÍCULO

UF

CNPJ / CPF

44.914.992/0038-20

ENDEREÇO

**ROD CONTORNO LESTE BR-116, 14219 - COSTEIRA - Sao Jose dos P**

MUNICÍPIO

**Sao Jose dos Pinhais**

UF

INSCRIÇÃO ESTADUAL

**ISENTO**

QUANTIDADE

16

ESPÉCIE

UN

MARCA

NUMERAÇÃO

PESO BRUTO

188,560

PESO LÍQUIDO

188,560

DADOS DOS PRODUTOS / SERVIÇOS

CÓDIGO PRODUTO	DESCRIÇÃO DO PRODUTO / SERVIÇO	NCM/SH	CSOSN	CFOP	UN	QUANT	VALOR UNIT	VALOR TOTAL	B.CÁLC ICMS	VALOR ICMS	VALOR IPI	ALÍQ. ICMS	ALÍQ. IPI
2095030302505	PNEU 205/70R16 97H CONTIPREMIUMCONTACT 2 CONTINENTAL	40112090	0102	6102	UN	12,00	1.094,00	13.128,00	0,00	0,00		0,00	
2096657527401	PNEU 225/65R16 8 LONAS 112/110T VANMATE SUNWIDE	40112090	0102	6102	UN	4,00	1.268,50	5.074,00	0,00	0,00		0,00	

DADOS ADICIONAIS

INFORMAÇÕES COMPLEMENTARES

Nota de empenho: 2286/2021 Local de entrega: Almoarifado Transporte Rua Parana, 61 - B Centro CEP 11690400- Dados para pagamento: Banco Bradesco 237 Agencia - 2125 - Conta Corrente - 13.688-3 - Documento emitido por EPP optante pelo Simples Nacional - Nao gera direito a credito fiscal de ICMS, de ISS e de IPI - ICMS EC 87/2015 - Exigencia suspensa conforme ADI 5464 Valor Aprox dos Tributos: R\$ 5.866,50

RESERVADO AO FISCO

DATA DE RECEBIMENTO

IDENTIFICAÇÃO E ASSINATURA DO RECEBEDOR

IDENTIFICAÇÃO DO EMITENTE



**BOREAL SUL COMERCIAL LTDA**

RUA HEITOR STOCKLER DE FRANCA, 396 - CONJ 1407 ANDAR 14  
CENTRO CIVICO - 80030-030  
Curitiba - PR Fone/Fax: 41999622125

**DANFE**

Documento Auxiliar da Nota Fiscal Eletrônica

0 - ENTRADA  
1 - SAÍDA

**1**

**Nº. 000.000.060**  
**Série 001**  
Folha 1/1

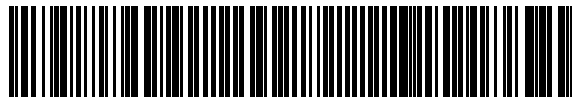

CHAVE DE ACESSO

**4121 1039 4227 5100 0131 5500 1000 0000 6012 4719 3969**

Consulta de autenticidade no portal nacional da NF-e  
[www.nfe.fazenda.gov.br/portal](http://www.nfe.fazenda.gov.br/portal) ou no site da Sefaz Autorizadora

PROTOCOLO DE AUTORIZAÇÃO DE USO

**141210228523388 - 18/10/2021 19:43:27**

NATUREZA DA OPERAÇÃO

**Venda fora do estado**

INSCRIÇÃO ESTADUAL

**9086548388**

INSCRIÇÃO ESTADUAL DO SUBST. TRIBUT.

CNPJ

**39.422.751/0001-31**

DESTINATÁRIO / REMETENTE

NOME / RAZÃO SOCIAL

**MUNICÍPIO DE UBATUBA**

CNPJ / CPF

**46.482.857/0001-96**

DATA DA EMISSÃO

**18/10/2021**

ENDEREÇO

**R DONA MARIA ALVES, 865**

BAIRRO / DISTRITO

**CENTRO**

CEP

**11680-000**

DATA DA SAÍDA/ENTRADA

**18/10/2021**

MUNICÍPIO

**Ubatuba**

UF

**SP**

FONE / FAX

INSCRIÇÃO ESTADUAL

HORA DA SAÍDA/ENTRADA

**19:41:00**

CÁLCULO DO IMPOSTO

BASE DE CÁLCULO DO ICMS	VALOR DO ICMS	BASE DE CÁLC. ICMS S.T.	VALOR DO ICMS SUBST.	VALOR IMP. IMPORTAÇÃO	VALOR DO PIS	VALOR TOTAL DOS PRODUTOS
0,00	0,00	0,00	0,00	0,00	0,00	5.074,00
VALOR DO FRETE	VALOR DO SEGURO	DESCONTO	OUTRAS DESPESAS	VALOR TOTAL DO IPI	VALOR DA COFINS	VALOR TOTAL DA NOTA
0,00	0,00	0,00	0,00	0,00	0,00	5.074,00

TRANSPORTADOR / VOLUMES TRANSPORTADOS

NOME / RAZÃO SOCIAL	FRETE POR CONTA	CÓDIGO ANTT	PLACA DO VEÍCULO	UF	CNPJ / CPF
<b>RODONAVES TRANSPORTES E ENCOMENDAS LTDA</b>	<b>CIF</b>				<b>44.914.992/0038-20</b>
ENDEREÇO	MUNICÍPIO	UF	INSCRIÇÃO ESTADUAL		
<b>ROD CONTORNO LESTE BR-116, 14219 - COSTEIRA - Sao Jose dos P</b>	<b>Sao Jose dos Pinhais</b>	<b>PR</b>	<b>ISENTO</b>		
QUANTIDADE	ESPÉCIE	MARCA	NUMERAÇÃO	PESO BRUTO	PESO LÍQUIDO
<b>4</b>	<b>UN</b>			<b>63,400</b>	<b>63,400</b>

DADOS DOS PRODUTOS / SERVIÇOS

CÓDIGO PRODUTO	DESCRIÇÃO DO PRODUTO / SERVIÇO	NCM/SH	CSOSN	CFOP	UN	QUANT	VALOR UNIT	VALOR TOTAL	B.CÁLC ICMS	VALOR ICMS	VALOR IPI	ALÍQ. ICMS	ALÍQ. IPI
2054772515703	PNEU 225/65R16 SUNWIDE 08PR 112/110T VANMATE	40112090	0102	6102	UN	4,00	1.268,50	5.074,00	0,00	0,00	0,00	0,00	0,00

DADOS ADICIONAIS

INFORMAÇÕES COMPLEMENTARES

- Autorizacao de fornecimento 2225-0/2021- Registro de precos 47 /2021 - Dados para pagamento: Banco Bradesco 237 Agencia - 2125 - Conta Corrente - 13.688-3 - Documento emitido por EPP optante pelo Simples Nacional - Nao gera direito a credito fiscal de ICMS, de ISS e de IPI - ICMS EC 87/2015 - Exigencia suspensa conforme ADI 5464  
Valor Aprox dos Tributos: R\$ 1.635,35

RESERVADO AO FISCO

DATA DE RECEBIMENTO

IDENTIFICAÇÃO E ASSINATURA DO RECEBEDOR

IDENTIFICAÇÃO DO EMITENTE



**BOREAL SUL COMERCIAL LTDA**

RUA HEITOR STOCKLER DE FRANCA, 396 - CONJ 1407 ANDAR 14  
CENTRO CIVICO - 80030-030  
Curitiba - PR Fone/Fax: 41999622125

**DANFE**

Documento Auxiliar da Nota Fiscal Eletrônica

0 - ENTRADA  
1 - SAÍDA

1

Nº. 000.000.059  
Série 001  
Folha 1/1

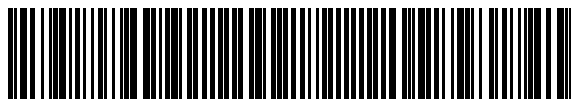

CHAVE DE ACESSO

4121 1039 4227 5100 0131 5500 1000 0000 5916 1057 7310

Consulta de autenticidade no portal nacional da NF-e  
www.nfe.fazenda.gov.br/portal ou no site da Sefaz Autorizadora

PROTOCOLO DE AUTORIZAÇÃO DE USO

141210228307600 - 18/10/2021 16:22:34

NATUREZA DA OPERAÇÃO

**Venda fora do estado**

INSCRIÇÃO ESTADUAL

9086548388

INSCRIÇÃO ESTADUAL DO SUBST. TRIBUT.

CNPJ

39.422.751/0001-31

DESTINATÁRIO / REMETENTE

NOME / RAZÃO SOCIAL

**MUNICÍPIO DE UBATUBA**

CNPJ / CPF

46.482.857/0001-96

DATA DA EMISSÃO

18/10/2021

ENDEREÇO

**R DONA MARIA ALVES, 865**

BAIRRO / DISTRITO

**CENTRO**

CEP

11680-000

DATA DA SAÍDA/ENTRADA

18/10/2021

MUNICÍPIO

**Ubatuba**

UF

**SP**

FONE / FAX

INSCRIÇÃO ESTADUAL

HORA DA SAÍDA/ENTRADA

16:18:00

CÁLCULO DO IMPOSTO

BASE DE CÁLCULO DO ICMS	VALOR DO ICMS	BASE DE CÁLC. ICMS S.T.	VALOR DO ICMS SUBST.	VALOR IMP. IMPORTAÇÃO	VALOR DO PIS	VALOR TOTAL DOS PRODUTOS
0,00	0,00	0,00	0,00	0,00	0,00	924,50
VALOR DO FRETE	VALOR DO SEGURO	DESCONTO	OUTRAS DESPESAS	VALOR TOTAL DO IPI	VALOR DA COFINS	VALOR TOTAL DA NOTA
0,00	0,00	0,00	0,00	0,00	0,00	924,50

TRANSPORTADOR / VOLUMES TRANSPORTADOS

NOME / RAZÃO SOCIAL	FRETE POR CONTA	CÓDIGO ANTT	PLACA DO VEÍCULO	UF	CNPJ / CPF
<b>RODONAVES TRANSPORTES E ENCOMENDAS LTDA</b>	<b>CIF</b>				<b>44.914.992/0038-20</b>
ENDEREÇO	MUNICÍPIO	UF	INSCRIÇÃO ESTADUAL		
<b>ROD CONTORNO LESTE BR-116, 14219 - COSTEIRA - Sao Jose dos P</b>	<b>Sao Jose dos Pinhais</b>	<b>PR</b>	<b>ISENTO</b>		
QUANTIDADE	ESPÉCIE	MARCA	NUMERAÇÃO	PESO BRUTO	PESO LÍQUIDO
<b>2</b>	<b>UN</b>			<b>13,940</b>	<b>13,940</b>

DADOS DOS PRODUTOS / SERVIÇOS

CÓDIGO PRODUTO	DESCRIÇÃO DO PRODUTO / SERVIÇO	NCM/SH	CSOSN	CFOP	UN	QUANT	VALOR UNIT	VALOR TOTAL	B.CÁLC ICMS	VALOR ICMS	VALOR IPI	ALÍQ. ICMS	ALÍQ. IPI
2095650467400	PNEU 175/70R13 82T BRAVURIS SHM BARUM	40112090	0102	6102	UN	2,00	462,25	924,50	0,00	0,00	0,00	0,00	0,00

DADOS ADICIONAIS

INFORMAÇÕES COMPLEMENTARES

- Autorizacao de fornecimento 1941-0/2021- Registro de precos 47/2021- Dados para pagamento: Banco Bradesco 237 Agencia - 2125  
- Conta Corrente - 13.688-3 - Documento emitido por EPP optante pelo Simples Nacional - Nao gera direito a credito fiscal de ICMS,  
de ISS e de IPI - ICMS EC 87/2015 - Exigencia suspensa conforme ADI 5464  
Valor Aprox dos Tributos: R\$ 297,97

RESERVADO AO FISCO

DATA DE RECEBIMENTO

IDENTIFICAÇÃO E ASSINATURA DO RECEBEDOR

IDENTIFICAÇÃO DO EMITENTE



**BOREAL SUL COMERCIAL LTDA**

RUA HEITOR STOCKLER DE FRANCA, 396 - CONJ 1407 ANDAR 14  
CENTRO CIVICO - 80030-030  
Curitiba - PR Fone/Fax: 41999622125

**DANFE**

Documento Auxiliar da Nota Fiscal Eletrônica

0 - ENTRADA  
1 - SAÍDA

1

Nº. 000.000.055  
Série 001  
Folha 1/1

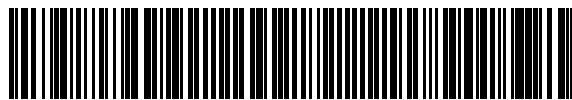

CHAVE DE ACESSO

4121 1039 4227 5100 0131 5500 1000 0000 5511 4485 2994

Consulta de autenticidade no portal nacional da NF-e  
www.nfe.fazenda.gov.br/portal ou no site da Sefaz Autorizadora

PROTOCOLO DE AUTORIZAÇÃO DE USO

141210219350412 - 06/10/2021 11:55:49

NATUREZA DA OPERAÇÃO

**Venda de mercadoria adquirida ou recebida de terceiros, dest**

INSCRIÇÃO ESTADUAL

9086548388

INSCRIÇÃO ESTADUAL DO SUBST. TRIBUT.

CNPJ

39.422.751/0001-31

DESTINATÁRIO / REMETENTE

NOME / RAZÃO SOCIAL

**MUNICÍPIO DE UBATUBA**

CNPJ / CPF

46.482.857/0001-96

DATA DA EMISSÃO

06/10/2021

ENDEREÇO

**R DONA MARIA ALVES, 865**

BAIRRO / DISTRITO

**CENTRO**

CEP

11680-000

DATA DA SAÍDA/ENTRADA

06/10/2021

MUNICÍPIO

**Ubatuba**

UF

SP

FONE / FAX

INSCRIÇÃO ESTADUAL

HORA DA SAÍDA/ENTRADA

11:49:00

CÁLCULO DO IMPOSTO

BASE DE CÁLCULO DO ICMS	VALOR DO ICMS	BASE DE CÁLC. ICMS S.T.	VALOR DO ICMS SUBST.	VALOR IMP. IMPORTAÇÃO	VALOR DO PIS	VALOR TOTAL DOS PRODUTOS
0,00	0,00	0,00	0,00	0,00	0,00	924,50
VALOR DO FRETE	VALOR DO SEGURO	DESCONTO	OUTRAS DESPESAS	VALOR TOTAL DO IPI	VALOR DA COFINS	VALOR TOTAL DA NOTA
0,00	0,00	0,00	0,00	0,00	0,00	924,50

TRANSPORTADOR / VOLUMES TRANSPORTADOS

NOME / RAZÃO SOCIAL

**RODONAVES TRANSPORTES E ENCOMENDAS LTDA**

FRETE POR CONTA

**CIF**

CÓDIGO ANTT

PLACA DO VEÍCULO

UF

CNPJ / CPF

44.914.992/0038-20

ENDEREÇO

**ROD CONTORNO LESTE BR-116, 14219 - COSTEIRA - Sao Jose dos P**

MUNICÍPIO

**Sao Jose dos Pinhais**

UF

INSCRIÇÃO ESTADUAL

**ISENTO**

QUANTIDADE

2

ESPÉCIE

UN

MARCA

NUMERAÇÃO

PESO BRUTO

13,000

PESO LÍQUIDO

13,000

DADOS DOS PRODUTOS / SERVIÇOS

CÓDIGO PRODUTO	DESCRIÇÃO DO PRODUTO / SERVIÇO	NCM/SH	CSOSN	CFOP	UN	QUANT	VALOR UNIT	VALOR TOTAL	B.CÁLC ICMS	VALOR ICMS	VALOR IPI	ALÍQ. ICMS	ALÍQ. IPI
2095650467400	PNEU 175/70R13 82T BRAVURIS SHM BARUM	40111000	0500	6108	UN	2,00	462,25	924,50	0,00	0,00		0,00	

DADOS ADICIONAIS

INFORMAÇÕES COMPLEMENTARES

Autorizacao de fornecimento 1941-0/2021 - Dados para pagamento: Banco Bradesco 237, Agencia 2125, Conta corrente 13.688-3 - Documento emitido por EPP optante pelo Simples Nacional - Nao gera direito a credito fiscal de ICMS, de ISS e de IPI - ICMS EC 87/2015 - Exigencia suspensa conforme ADI 5464  
Valor Aprox dos Tributos: R\$ 339,01

RESERVADO AO FISCO

DATA DE RECEBIMENTO

IDENTIFICAÇÃO E ASSINATURA DO RECEBEDOR

IDENTIFICAÇÃO DO EMITENTE



**BOREAL SUL COMERCIAL LTDA**

RUA HEITOR STOCKLER DE FRANCA, 396 - CONJ 1407 ANDAR 14  
CENTRO CIVICO - 80030-030  
Curitiba - PR Fone/Fax: 41999622125

**DANFE**

Documento Auxiliar da Nota Fiscal Eletrônica

0 - ENTRADA  
1 - SAÍDA

**1**

**Nº. 000.000.054**  
**Série 001**  
Folha 1/1

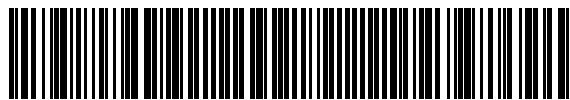

CHAVE DE ACESSO

**4121 1039 4227 5100 0131 5500 1000 0000 5413 7551 3870**

Consulta de autenticidade no portal nacional da NF-e  
[www.nfe.fazenda.gov.br/portal](http://www.nfe.fazenda.gov.br/portal) ou no site da Sefaz Autorizadora

PROTOCOLO DE AUTORIZAÇÃO DE USO

**141210217659459 - 04/10/2021 18:21:55**

NATUREZA DA OPERAÇÃO

**Venda fora do estado**

INSCRIÇÃO ESTADUAL

**9086548388**

INSCRIÇÃO ESTADUAL DO SUBST. TRIBUT.

CNPJ

**39.422.751/0001-31**

DESTINATÁRIO / REMETENTE

NOME / RAZÃO SOCIAL

**MUNICÍPIO DE UBATUBA**

CNPJ / CPF

**46.482.857/0001-96**

DATA DA EMISSÃO

**04/10/2021**

ENDEREÇO

**R DONA MARIA ALVES, 865**

BAIRRO / DISTRITO

**CENTRO**

CEP

**11680-000**

DATA DA SAÍDA/ENTRADA

**04/10/2021**

MUNICÍPIO

**Ubatuba**

UF

**SP**

FONE / FAX

INSCRIÇÃO ESTADUAL

HORA DA SAÍDA/ENTRADA

**18:19:00**

CÁLCULO DO IMPOSTO

BASE DE CÁLCULO DO ICMS	VALOR DO ICMS	BASE DE CÁLC. ICMS S.T.	VALOR DO ICMS SUBST.	VALOR IMP. IMPORTAÇÃO	VALOR DO PIS	VALOR TOTAL DOS PRODUTOS
0,00	0,00	0,00	0,00	0,00	0,00	5.769,00
VALOR DO FRETE	VALOR DO SEGURO	DESCONTO	OUTRAS DESPESAS	VALOR TOTAL DO IPI	VALOR DA COFINS	VALOR TOTAL DA NOTA
0,00	0,00	0,00	0,00	0,00	0,00	5.769,00

TRANSPORTADOR / VOLUMES TRANSPORTADOS

NOME / RAZÃO SOCIAL

**RODONAVES TRANSPORTES E ENCOMENDAS LTDA**

FRETE POR CONTA

**CIF**

CÓDIGO ANTT

PLACA DO VEÍCULO

UF

CNPJ / CPF

**44.914.992/0038-20**

ENDEREÇO

**ROD CONTORNO LESTE BR-116, 14219 - COSTEIRA - Sao Jose dos P**

MUNICÍPIO

**Sao Jose dos Pinhais**

UF

INSCRIÇÃO ESTADUAL

**ISENTO**

QUANTIDADE

**12**

ESPÉCIE

**UN**

MARCA

NUMERAÇÃO

PESO BRUTO

**80,000**

PESO LÍQUIDO

**80,000**

DADOS DOS PRODUTOS / SERVIÇOS

CÓDIGO PRODUTO	DESCRIÇÃO DO PRODUTO / SERVIÇO	NCM/SH	CSOSN	CFOP	UN	QUANT	VALOR UNIT	VALOR TOTAL	B.CÁLC ICMS	VALOR ICMS	VALOR IPI	ALÍQ. ICMS	ALÍQ. IPI
2095650467400	PNEU 175/70R13 82T BRAVURIS 5HM BARUM	40111000	0102	6102	UN	4,00	462,25	1.849,00	0,00	0,00	0,00	0,00	0,00
NP118560R1482HWATTD484	PNEU 185/60 R14 82H RP203 APTANY	40111000	0102	6102	UN	8,00	490,00	3.920,00	0,00	0,00	0,00	0,00	0,00

DADOS ADICIONAIS

INFORMAÇÕES COMPLEMENTARES

Autorizacao de fornecimento 1912-0/2021 - Dados para pagamento: Banco Bradesco 237 Agencia - 2125 - Conta Corrente - 13.688-3 - Documento emitido por EPP optante pelo Simples Nacional - Nao gera direito a credito fiscal de ICMS, de ISS e de IPI - ICMS EC 87/2015 - Exigencia suspensa conforme ADI 5464  
Valor Aprox dos Tributos: R\$ 2.115,49

RESERVADO AO FISCO



DATA DE RECEBIMENTO

IDENTIFICAÇÃO E ASSINATURA DO RECEBEDOR

IDENTIFICAÇÃO DO EMITENTE



**BOREAL SUL COMERCIAL LTDA**

RUA HEITOR STOCKLER DE FRANCA, 396 - CONJ 1407 ANDAR 14  
CENTRO CIVICO - 80030-030  
Curitiba - PR Fone/Fax: 41999622125

**DANFE**

Documento Auxiliar da Nota Fiscal Eletrônica

0 - ENTRADA  
1 - SAÍDA

1

**Nº. 000.000.053**  
**Série 001**  
Folha 1/1

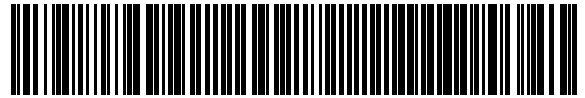

CHAVE DE ACESSO

**4121 1039 4227 5100 0131 5500 1000 0000 5313 9025 8578**

Consulta de autenticidade no portal nacional da NF-e  
[www.nfe.fazenda.gov.br/portal](http://www.nfe.fazenda.gov.br/portal) ou no site da Sefaz Autorizadora

PROTOCOLO DE AUTORIZAÇÃO DE USO

**141210217654174 - 04/10/2021 18:14:59**

NATUREZA DA OPERAÇÃO

**Venda fora do estado**

INSCRIÇÃO ESTADUAL

**9086548388**

INSCRIÇÃO ESTADUAL DO SUBST. TRIBUT.

CNPJ

**39.422.751/0001-31**

DESTINATÁRIO / REMETENTE

NOME / RAZÃO SOCIAL

**MUNICÍPIO DE UBATUBA**

CNPJ / CPF

**46.482.857/0001-96**

DATA DA EMISSÃO

**04/10/2021**

ENDEREÇO

**R DONA MARIA ALVES, 865**

BAIRRO / DISTRITO

**CENTRO**

CEP

**11680-000**

DATA DA SAÍDA/ENTRADA

**04/10/2021**

MUNICÍPIO

**Ubatuba**

UF

FONE / FAX

INSCRIÇÃO ESTADUAL

HORA DA SAÍDA/ENTRADA

**18:11:00**

CÁLCULO DO IMPOSTO

BASE DE CÁLCULO DO ICMS	VALOR DO ICMS	BASE DE CÁLC. ICMS S.T.	VALOR DO ICMS SUBST.	VALOR IMP. IMPORTAÇÃO	VALOR DO PIS	VALOR TOTAL DOS PRODUTOS
<b>0,00</b>	<b>0,00</b>	<b>0,00</b>	<b>0,00</b>	<b>0,00</b>	<b>0,00</b>	<b>42.437,00</b>
VALOR DO FRETE	VALOR DO SEGURO	DESCONTO	OUTRAS DESPESAS	VALOR TOTAL DO IPI	VALOR DA COFINS	VALOR TOTAL DA NOTA
<b>0,00</b>	<b>0,00</b>	<b>0,00</b>	<b>0,00</b>	<b>0,00</b>	<b>0,00</b>	<b>42.437,00</b>

TRANSPORTADOR / VOLUMES TRANSPORTADOS

NOME / RAZÃO SOCIAL	FRETE POR CONTA	CÓDIGO ANTT	PLACA DO VEÍCULO	UF	CNPJ / CPF
<b>RODONAVES TRANSPORTES E ENCOMENDAS LTDA</b>	<b>CIF</b>				<b>44.914.992/0038-20</b>
ENDEREÇO	MUNICÍPIO	UF	INSCRIÇÃO ESTADUAL		
<b>ROD CONTORNO LESTE BR-116, 14219 - COSTEIRA - Sao Jose dos P</b>	<b>Sao Jose dos Pinhais</b>	<b>PR</b>	<b>ISENTO</b>		
QUANTIDADE	ESPÉCIE	MARCA	NUMERAÇÃO	PESO BRUTO	PESO LÍQUIDO
<b>72</b>	<b>UN</b>			<b>584,000</b>	<b>584,000</b>

DADOS DOS PRODUTOS / SERVIÇOS

CÓDIGO PRODUTO	DESCRIÇÃO DO PRODUTO / SERVIÇO	NCM/SH	CSOSN	CFOP	UN	QUANT	VALOR UNIT	VALOR TOTAL	B.CÁLC ICMS	VALOR ICMS	VALOR IPI	ALÍQ. ICMS	ALÍQ. IPI
2095650467400	PNEU 175/70R13 82T BRAVURIS 5HM BARUM	40111000	0102	6102	UN	4,00	462,25	1.849,00	0,00	0,00	0,00	0,00	0,00
NP118560R1482HWATTD484	PNEU 185/60 R14 82H RP203 APTANY	40111000	0102	6102	UN	48,00	490,00	23.520,00	0,00	0,00	0,00	0,00	0,00
NP118565R1588HWLTTD484	PNEU 185/65 R15 88H RP18 WESTLAKE	40111000	0102	6102	UN	8,00	550,00	4.400,00	0,00	0,00	0,00	0,00	0,00
2096943667705	PNEU 205/60R15 91V ECOLOGY XBRI	40111000	0102	6102	UN	4,00	630,00	2.520,00	0,00	0,00	0,00	0,00	0,00
2054772515703	PNEU 225/65R16 SUNWIDE 08PR 112/110T VANMATE	40111000	0102	6102	UN	8,00	1.268,50	10.148,00	0,00	0,00	0,00	0,00	0,00

DADOS ADICIONAIS

INFORMAÇÕES COMPLEMENTARES

Autorização de fornecimento 1914-0/2021 - Dados para pagamento: Banco Bradesco 237 Agência - 2125 - Conta Corrente - 13.688-3 - Documento emitido por EPP optante pelo Simples Nacional - Não gera direito a crédito fiscal de ICMS, de ISS e de IPI - ICMS EC 87/2015 - Exigência suspensa conforme ADI 5464  
Valor Aprox dos Tributos: R\$ 15.561,64

RESERVADO AO FISCO

RECEBEMOS DE BOREAL SUL COMERCIAL LTDA OS PRODUTOS E/OU SERVIÇOS CONSTANTES DA NOTA FISCAL ELETRÔNICA INDICADA ABAIXO. EMISSÃO: 04/10/2021 VALOR TOTAL: R\$ 38.537,00 DESTINATÁRIO: MUNICÍPIO DE UBATUBA - R DONA MARIA ALVES, 865 CENTRO Ubatuba-SP

**NF-e**  
**Nº. 000.000.052**  
**Série 001**

DATA DE RECEBIMENTO

IDENTIFICAÇÃO E ASSINATURA DO RECEBEDOR

IDENTIFICAÇÃO DO EMITENTE



**BOREAL SUL COMERCIAL LTDA**

RUA HEITOR STOCKLER DE FRANCA, 396 - CONJ 1407 ANDAR 14  
CENTRO CIVICO - 80030-030  
Curitiba - PR Fone/Fax: 41999622125

**DANFE**

Documento Auxiliar da Nota Fiscal Eletrônica

0 - ENTRADA  
1 - SAÍDA

1

**Nº. 000.000.052**  
**Série 001**  
Folha 1/1

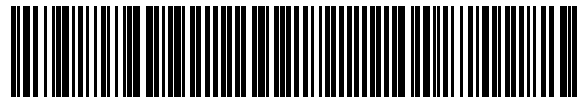

CHAVE DE ACESSO

**4121 1039 4227 5100 0131 5500 1000 0000 5218 0608 2800**

Consulta de autenticidade no portal nacional da NF-e  
[www.nfe.fazenda.gov.br/portal](http://www.nfe.fazenda.gov.br/portal) ou no site da Sefaz Autorizadora

PROTOCOLO DE AUTORIZAÇÃO DE USO

**141210217632580 - 04/10/2021 17:51:13**

NATUREZA DA OPERAÇÃO

**Venda fora do estado**

INSCRIÇÃO ESTADUAL

**9086548388**

INSCRIÇÃO ESTADUAL DO SUBST. TRIBUT.

CNPJ

**39.422.751/0001-31**

DESTINATÁRIO / REMETENTE

NOME / RAZÃO SOCIAL

**MUNICÍPIO DE UBATUBA**

CNPJ / CPF

**46.482.857/0001-96**

DATA DA EMISSÃO

**04/10/2021**

ENDEREÇO

**R DONA MARIA ALVES, 865**

BAIRRO / DISTRITO

**CENTRO**

CEP

**11680-000**

DATA DA SAÍDA/ENTRADA

**04/10/2021**

MUNICÍPIO

**Ubatuba**

UF

**SP**

FONE / FAX

INSCRIÇÃO ESTADUAL

HORA DA SAÍDA/ENTRADA

**17:32:00**

CÁLCULO DO IMPOSTO

BASE DE CÁLCULO DO ICMS	VALOR DO ICMS	BASE DE CÁLC. ICMS S.T.	VALOR DO ICMS SUBST.	VALOR IMP. IMPORTAÇÃO	VALOR DO PIS	VALOR TOTAL DOS PRODUTOS
<b>0,00</b>	<b>0,00</b>	<b>0,00</b>	<b>0,00</b>	<b>0,00</b>	<b>0,00</b>	<b>38.537,00</b>
VALOR DO FRETE	VALOR DO SEGURO	DESCONTO	OUTRAS DESPESAS	VALOR TOTAL DO IPI	VALOR DA COFINS	VALOR TOTAL DA NOTA
<b>0,00</b>	<b>0,00</b>	<b>0,00</b>	<b>0,00</b>	<b>0,00</b>	<b>0,00</b>	<b>38.537,00</b>

TRANSPORTADOR / VOLUMES TRANSPORTADOS

NOME / RAZÃO SOCIAL	FRETE POR CONTA	CÓDIGO ANTT	PLACA DO VEÍCULO	UF	CNPJ / CPF
<b>RODONAVES TRANSPORTES E ENCOMENDAS LTDA</b>	<b>CIF</b>				<b>44.914.992/0038-20</b>
ENDEREÇO	MUNICÍPIO	UF	INSCRIÇÃO ESTADUAL		
<b>ROD CONTORNO LESTE BR-116, 14219 - COSTEIRA - Sao Jose dos P</b>	<b>Sao Jose dos Pinhais</b>	<b>PR</b>	<b>ISENTO</b>		
QUANTIDADE	ESPÉCIE	MARCA	NUMERAÇÃO	PESO BRUTO	PESO LÍQUIDO
<b>76</b>	<b>UN</b>			<b>444,000</b>	<b>444,000</b>

DADOS DOS PRODUTOS / SERVIÇOS

CÓDIGO PRODUTO	DESCRIÇÃO DO PRODUTO / SERVIÇO	NCM/SH	CSOSN	CFOP	UN	QUANT	VALOR UNIT	VALOR TOTAL	B.CÁLC ICMS	VALOR ICMS	VALOR IPI	ALÍQ. ICMS	ALÍQ. IPI
2078729845101	PNEU 165/70R14 85T BRAVURIS 5HM BARUM	40111000	0102	6102	UN	52,00	480,00	24.960,00	0,00	0,00	0,00	0,00	0,00
2095650467400	PNEU 175/70R13 82T BRAVURIS 5HM BARUM	40111000	0102	6102	UN	8,00	462,25	3.698,00	0,00	0,00	0,00	0,00	0,00
NP118560R1482HWAATD484	PNEU 185/60 R14 82H RP203 APTANY	40111000	0102	6102	UN	12,00	490,00	5.880,00	0,00	0,00	0,00	0,00	0,00
2096801304506	PNEU 225/65R17 102H SPORT CRUISER SC6 AUTOGREEN	40111000	0102	6102	UN	4,00	999,75	3.999,00	0,00	0,00	0,00	0,00	0,00

DADOS ADICIONAIS

INFORMAÇÕES COMPLEMENTARES

Autorização de fornecimento 1911-0/2021 - Dados para pagamento: Banco Bradesco 237 Agência - 2125 - Conta Corrente - 13.688-3 - Documento emitido por EPP optante pelo Simples Nacional - Não gera direito a crédito fiscal de ICMS, de ISS e de IPI - ICMS EC 87/2015 - Exigência suspensa conforme ADI 5464  
Valor Aprox dos Tributos: R\$ 14.131,52

RESERVADO AO FISCO

DATA DE RECEBIMENTO

IDENTIFICAÇÃO E ASSINATURA DO RECEBEDOR

IDENTIFICAÇÃO DO EMITENTE



**BOREAL SUL COMERCIAL LTDA**

RUA HEITOR STOCKLER DE FRANCA, 396 - CONJ 1407 ANDAR 14  
CENTRO CIVICO - 80030-030  
Curitiba - PR Fone/Fax: 41999622125

**DANFE**

Documento Auxiliar da Nota Fiscal Eletrônica

0 - ENTRADA  
1 - SAÍDA

1

Nº. 000.000.050  
Série 001  
Folha 1/1

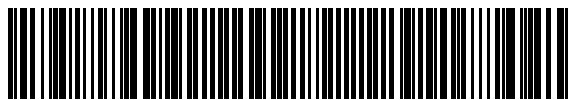

CHAVE DE ACESSO

4121 1039 4227 5100 0131 5500 1000 0000 5014 1736 3596

Consulta de autenticidade no portal nacional da NF-e  
www.nfe.fazenda.gov.br/portal ou no site da Sefaz Autorizadora

PROTOCOLO DE AUTORIZAÇÃO DE USO

141210217589091 - 04/10/2021 17:19:09

NATUREZA DA OPERAÇÃO

**Venda fora do estado**

INSCRIÇÃO ESTADUAL

9086548388

INSCRIÇÃO ESTADUAL DO SUBST. TRIBUT.

CNPJ

39.422.751/0001-31

DESTINATÁRIO / REMETENTE

NOME / RAZÃO SOCIAL

**MUNICÍPIO DE UBATUBA**

CNPJ / CPF

46.482.857/0001-96

DATA DA EMISSÃO

04/10/2021

ENDEREÇO

**R DONA MARIA ALVES, 865**

BAIRRO / DISTRITO

**CENTRO**

CEP

11680-000

DATA DA SAÍDA/ENTRADA

04/10/2021

MUNICÍPIO

**Ubatuba**

UF

SP

FONE / FAX

INSCRIÇÃO ESTADUAL

HORA DA SAÍDA/ENTRADA

17:16:00

CÁLCULO DO IMPOSTO

BASE DE CÁLCULO DO ICMS	VALOR DO ICMS	BASE DE CÁLC. ICMS S.T.	VALOR DO ICMS SUBST.	VALOR IMP. IMPORTAÇÃO	VALOR DO PIS	VALOR TOTAL DOS PRODUTOS
0,00	0,00	0,00	0,00	0,00	0,00	4.680,00
VALOR DO FRETE	VALOR DO SEGURO	DESCONTO	OUTRAS DESPESAS	VALOR TOTAL DO IPI	VALOR DA COFINS	VALOR TOTAL DA NOTA
0,00	0,00	0,00	0,00	0,00	0,00	4.680,00

TRANSPORTADOR / VOLUMES TRANSPORTADOS

NOME / RAZÃO SOCIAL	FRETE POR CONTA	CÓDIGO ANTT	PLACA DO VEÍCULO	UF	CNPJ / CPF
<b>RODONAVES TRANSPORTES E ENCOMENDAS LTDA</b>	<b>CIF</b>				<b>44.914.992/0038-20</b>
ENDEREÇO	MUNICÍPIO	UF	INSCRIÇÃO ESTADUAL		
<b>ROD CONTORNO LESTE BR-116, 14219 - COSTEIRA - Sao Jose dos P</b>	<b>Sao Jose dos Pinhais</b>	<b>PR</b>	<b>ISENTO</b>		
QUANTIDADE	ESPÉCIE	MARCA	NUMERAÇÃO	PESO BRUTO	PESO LÍQUIDO
<b>8</b>	<b>UN</b>			<b>68,000</b>	<b>68,000</b>

DADOS DOS PRODUTOS / SERVIÇOS

CÓDIGO PRODUTO	DESCRIÇÃO DO PRODUTO / SERVIÇO	NCM/SH	CSOSN	CFOP	UN	QUANT	VALOR UNIT	VALOR TOTAL	B.CÁLC ICMS	VALOR ICMS	VALOR IPI	ALÍQ. ICMS	ALÍQ. IPI
NP12055SR1691VBH9H1A1TD484	PNEU 205/55 R16 91V BLAZER HP COMPASAL	40111000	0102	6102	UN	4,00	540,00	2.160,00	0,00	0,00		0,00	
2024186477102	PNEU 215/50R17 H/T AUTOGREEN SUPERSPORT CHASERSSC5 95W	40111000	0102	6102	UN	4,00	630,00	2.520,00	0,00	0,00		0,00	

DADOS ADICIONAIS

INFORMAÇÕES COMPLEMENTARES

Autorizacao de fornecimento 1971-0/2021 - Dados para pagamento: Banco Bradesco 237 Agencia - 2125 - Conta Corrente - 13.688-3 - Documento emitido por EPP optante pelo Simples Nacional - Nao gera direito a credito fiscal de ICMS, de ISS e de IPI - ICMS EC 87/2015 - Exigencia suspensa conforme ADI 5464  
Valor Aprox dos Tributos: R\$ 1.716,15

RESERVADO AO FISCO

DATA DE RECEBIMENTO

IDENTIFICAÇÃO E ASSINATURA DO RECEBEDOR

IDENTIFICAÇÃO DO EMITENTE



**BOREAL SUL COMERCIAL LTDA**

RUA HEITOR STOCKLER DE FRANCA, 396 - CONJ 1407 ANDAR 14  
CENTRO CIVICO - 80030-030  
Curitiba - PR Fone/Fax: 41999622125

**DANFE**

Documento Auxiliar da Nota Fiscal Eletrônica

0 - ENTRADA  
1 - SAÍDA

**1**

**Nº. 000.000.049**  
**Série 001**  
Folha 1/1

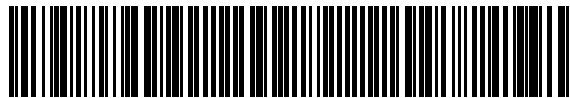

CHAVE DE ACESSO

**4121 1039 4227 5100 0131 5500 1000 0000 4913 0704 1950**

Consulta de autenticidade no portal nacional da NF-e  
[www.nfe.fazenda.gov.br/portal](http://www.nfe.fazenda.gov.br/portal) ou no site da Sefaz Autorizadora

PROTOCOLO DE AUTORIZAÇÃO DE USO

**141210217575635 - 04/10/2021 17:09:52**

NATUREZA DA OPERAÇÃO

**Venda fora do estado**

INSCRIÇÃO ESTADUAL

**9086548388**

INSCRIÇÃO ESTADUAL DO SUBST. TRIBUT.

CNPJ

**39.422.751/0001-31**

DESTINATÁRIO / REMETENTE

NOME / RAZÃO SOCIAL

**MUNICÍPIO DE UBATUBA**

CNPJ / CPF

**46.482.857/0001-96**

DATA DA EMISSÃO

**04/10/2021**

ENDEREÇO

**R DONA MARIA ALVES, 865**

BAIRRO / DISTRITO

**CENTRO**

CEP

**11680-000**

DATA DA SAÍDA/ENTRADA

**04/10/2021**

MUNICÍPIO

**Ubatuba**

UF

**SP**

FONE / FAX

INSCRIÇÃO ESTADUAL

HORA DA SAÍDA/ENTRADA

**17:07:00**

CÁLCULO DO IMPOSTO

BASE DE CÁLCULO DO ICMS	VALOR DO ICMS	BASE DE CÁLC. ICMS S.T.	VALOR DO ICMS SUBST.	VALOR IMP. IMPORTAÇÃO	VALOR DO PIS	VALOR TOTAL DOS PRODUTOS
0,00	0,00	0,00	0,00	0,00	0,00	1.960,00
VALOR DO FRETE	VALOR DO SEGURO	DESCONTO	OUTRAS DESPESAS	VALOR TOTAL DO IPI	VALOR DA COFINS	VALOR TOTAL DA NOTA
0,00	0,00	0,00	0,00	0,00	0,00	1.960,00

TRANSPORTADOR / VOLUMES TRANSPORTADOS

NOME / RAZÃO SOCIAL

**RODONAVES TRANSPORTES E ENCOMENDAS LTDA**

FRETE POR CONTA

**CIF**

CÓDIGO ANTT

PLACA DO VEÍCULO

UF

CNPJ / CPF

**44.914.992/0038-20**

ENDEREÇO

**ROD CONTORNO LESTE BR-116, 14219 - COSTEIRA - Sao Jose dos P**

MUNICÍPIO

**Sao Jose dos Pinhais**

UF

INSCRIÇÃO ESTADUAL

**ISENTO**

QUANTIDADE

**4**

ESPÉCIE

**UN**

MARCA

NUMERAÇÃO

PESO BRUTO

**28,000**

PESO LÍQUIDO

**28,000**

DADOS DOS PRODUTOS / SERVIÇOS

CÓDIGO PRODUTO	DESCRIÇÃO DO PRODUTO / SERVIÇO	NCM/SH	CSOSN	CFOP	UN	QUANT	VALOR UNIT	VALOR TOTAL	B.CÁLC ICMS	VALOR ICMS	VALOR IPI	ALÍQ. ICMS	ALÍQ. IPI
NPI18560R1482HWATTD484	PNEU 185/60 R14 82H RP203 APTANY	40111000	0102	6102	UN	4,00	490,00	1.960,00	0,00	0,00		0,00	

DADOS ADICIONAIS

INFORMAÇÕES COMPLEMENTARES

Autorizacao de fornecimento 1984-0/2021- Dados para pagamento: Banco Bradesco 237 Agencia - 2125 - Conta Corrente - 13.688-3 - Documento emitido por EPP optante pelo Simples Nacional - Nao gera direito a credito fiscal de ICMS, de ISS e de IPI - ICMS EC 87/2015 - Exigencia suspensa conforme ADI 5464  
Valor Aprox dos Tributos: R\$ 718,73

RESERVADO AO FISCO



### **ATESTADO DE CAPACIDADE TECNICA**

Atestamos para fins de prova e a quem possa interessar que a empresa **BOREAL SUL COMERCIAL LTDA**, devidamente inscrita no CNPJ sob nº 39.422.751/0001-31, com sede na rua HEITOR STOCKLER DE FRANCA, nº 396, CURITIBA/PR, forneceu satisfatoriamente a empresa **IBRUS - COMERCIO IMPORTAÇÃO E EXPORTAÇÃO LTDA**, os produtos abaixo relacionados, dentro do prazo e condições previamente compactuadas:

ESPECIFICAÇÃO	QUANT
PNEU 275/80R22,5	12
CAMARA DE AR 275/80R22,5	12

Registramos que a empresa cumpriu fielmente com suas obrigações, não constando nenhum fato que a desabone tecnicamente e comercialmente.

Itajaí , 29 de julho de 2021.

Paulo Roberto Silveira

35.587.659/0001-70

IBRUS - COMÉRCIO IMPORTAÇÃO  
E EXPORTAÇÃO LTDA

AV. SETE DE SETEMBRO Nº 776 - SALA 501 - BOX 12  
FAZENDA - CEP: 88301-201

ITAJAÍ - SC

IBRUS COMERCIO  
IMPORTACAO E  
EXPORTACAO  
LTDA:355876590  
00170

Assinado de forma  
digital por IBRUS

COMERCIO  
IMPORTACAO E  
EXPORTACAO

LTDA:35587659000170

Dados: 2021.12.14  
11:12:44 -03'00'

RECEBEMOS DE BOREAL SUL COMERCIAL LTDA OS PRODUTOS E/OU SERVIÇOS CONSTANTES DA NOTA FISCAL ELETRÔNICA INDICADA ABAIXO. EMISSÃO: 29/07/2021 VALOR TOTAL: R\$ 25.680,00 DESTINATÁRIO: IBRUS - COMERCIO IMPORTACAO E EXPORTACAO LTDA - AV SETE DE SETEMBRO, 776 - SALA 501 BOX 12 FAZENDA Itajai-SC

**NF-e**  
**Nº. 000.000.026**  
**Série 001**

DATA DE RECEBIMENTO

IDENTIFICAÇÃO E ASSINATURA DO RECEBEDOR

IDENTIFICAÇÃO DO EMITENTE



**BOREAL SUL COMERCIAL LTDA**

RUA HEITOR STOCKLER DE FRANCA, 396 - CONJ 1407 ANDAR 14  
CENTRO CIVICO - 80030-030  
Curitiba - PR Fone/Fax: 41999622125

**DANFE**

Documento Auxiliar da Nota Fiscal Eletrônica

0 - ENTRADA  
1 - SAÍDA

1

**Nº. 000.000.026**  
**Série 001**  
Folha 1/1

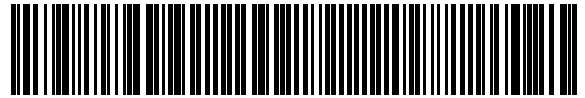

CHAVE DE ACESSO

**4121 0739 4227 5100 0131 5500 1000 0000 2610 0502 3485**

Consulta de autenticidade no portal nacional da NF-e  
[www.nfe.fazenda.gov.br/portal](http://www.nfe.fazenda.gov.br/portal) ou no site da Sefaz Autorizadora

PROTOCOLO DE AUTORIZAÇÃO DE USO

**141210166685937 - 03/08/2021 14:43:04**

NATUREZA DA OPERAÇÃO

**Venda fora do estado**

INSCRIÇÃO ESTADUAL

**9086548388**

INSCRIÇÃO ESTADUAL DO SUBST. TRIBUT.

CNPJ

**39.422.751/0001-31**

DESTINATÁRIO / REMETENTE

NOME / RAZÃO SOCIAL

**IBRUS - COMERCIO IMPORTACAO E EXPORTACAO LTDA**

CNPJ / CPF

**35.587.659/0001-70**

DATA DA EMISSÃO

**29/07/2021**

ENDEREÇO

**AV SETE DE SETEMBRO, 776 - SALA 501 BOX 12**

BAIRRO / DISTRITO

**FAZENDA**

CEP

**88301-201**

DATA DA SAÍDA/ENTRADA

**29/07/2021**

MUNICÍPIO

**Itajai**

UF

FONE / FAX

**4199260712**

INSCRIÇÃO ESTADUAL

**260327301**

HORA DA SAÍDA/ENTRADA

**14:45:00**

CÁLCULO DO IMPOSTO

BASE DE CÁLCULO DO ICMS	VALOR DO ICMS	BASE DE CÁLC. ICMS S.T.	VALOR DO ICMS SUBST.	VALOR IMP. IMPORTAÇÃO	VALOR DO PIS	VALOR TOTAL DOS PRODUTOS
<b>0,00</b>	<b>0,00</b>	<b>0,00</b>	<b>0,00</b>	<b>0,00</b>	<b>0,00</b>	<b>25.680,00</b>
VALOR DO FRETE	VALOR DO SEGURO	DESCONTO	OUTRAS DESPESAS	VALOR TOTAL DO IPI	VALOR DA COFINS	VALOR TOTAL DA NOTA
<b>0,00</b>	<b>0,00</b>	<b>0,00</b>	<b>0,00</b>	<b>0,00</b>	<b>0,00</b>	<b>25.680,00</b>

TRANSPORTADOR / VOLUMES TRANSPORTADOS

NOME / RAZÃO SOCIAL	FRETE POR CONTA	CÓDIGO ANTT	PLACA DO VEÍCULO	UF	CNPJ / CPF
	<b>Destinatário</b>				
ENDEREÇO	MUNICÍPIO	UF	INSCRIÇÃO ESTADUAL		
QUANTIDADE	ESPÉCIE	MARCA	NUMERAÇÃO	PESO BRUTO	PESO LÍQUIDO
<b>24</b>					

DADOS DOS PRODUTOS / SERVIÇOS

CÓDIGO PRODUTO	DESCRIÇÃO DO PRODUTO / SERVIÇO	NCM/SH	O/CST	CFOP	UN	QUANT	VALOR UNIT	VALOR TOTAL	B.CÁLC ICMS	VALOR ICMS	VALOR IPI	ALÍQ. ICMS	ALÍQ. IPI
2073586216309	CAMARA DE AR 275/80R22,5 QBOM TR462	40139000	0102	6102	UN	12,00	120,00	1.440,00	0,00	0,00		0,00	
2074106049889	Pneu 275/80R22.5 Borrachudo 16 Lonas 152/149L XB07 Xbri	40112090	0102	6102	UN	12,00	2.020,00	24.240,00	0,00	0,00		0,00	

DADOS ADICIONAIS

INFORMAÇÕES COMPLEMENTARES

Valor Aprox dos Tributos: R\$ 8.368,68

RESERVADO AO FISCO





4RTecnologia

PREFEITURA MUNICIPAL DE APIAÍ  
DIRETORIA DE ADMINISTRAÇÃO

SETOR DE COMPRAS  
ATESTADO E CAPACIDADE TÉCNICA

Exercício: 2021

Página: 1/1

Atestamos para os devidos fins, que a Empresa **BOREAL SUL COMERCIAL LTDA**, inscrita sob o CNPJ: **39422751000131**, com sede à **RUA HEITOR STOCKLER N396 CONJ 1407 ANDAR 14 - CURITIBA - PR**, forneceu os itens abaixo relacionados no período de **01/01/2021** a **10/09/2021**, sendo cumprida todas as exigências legais, não havendo nada que a desabone até a presente data.

**Modalidade:** 12 - Pregão Eletrônico**Sequência:** 20/2021**Processo:** 1347/2021**Data Licitação:** 01/07/2021**Pedido:** 3165-0/2021**Data:** 09/08/2021

<b>Cd. Produto</b>	<b>Descrição</b>	<b>Unidade</b>	<b>Qtde Solicitada</b>	<b>Qtde Entregue</b>
35.02.00012-0	PNEU LISO - 275 X 80 X 22,5 - 16 LONAS	UN	2,00	2,00

**Pedido:** 3170-0/2021**Data:** 09/08/2021

<b>Cd. Produto</b>	<b>Descrição</b>	<b>Unidade</b>	<b>Qtde Solicitada</b>	<b>Qtde Entregue</b>
01.03.04817-0	PNEU BORRACHUDO - 1000 X 20 - 16 LONAS	UN	15,00	15,00

APIAÍ, 10 de Setembro de 2021.

\_/\_/\_

PREFEITURA M. DE APIAÍ  
SETOR DE COMPRAS  
46634242/0001-38

Luiz do Carmo B. Rosa  
Escriturário



RECEBEMOS DE BOREAL SUL COMERCIAL LTDA OS PRODUTOS E/OU SERVIÇOS CONSTANTES DA NOTA FISCAL ELETRÔNICA INDICADA ABAIXO. EMISSÃO: 21/06/2022 VALOR TOTAL: R\$ 12.416,00 DESTINATÁRIO: MUNICÍPIO DE APIAI - R LADEIRA MANOEL AUGUSTO, 92 CENTRO Apiai-SP

**NF-e**  
**Nº. 000.000.305**  
**Série 001**

DATA DE RECEBIMENTO

IDENTIFICAÇÃO E ASSINATURA DO RECEBEDOR

IDENTIFICAÇÃO DO EMITENTE



**BOREAL SUL COMERCIAL LTDA**

RUA HEITOR STOCKLER DE FRANCA, 396 - CONJ 1407 ANDAR 14  
CENTRO CIVICO - 80030-030  
Curitiba - PR Fone/Fax: 41999622125

**DANFE**  
Documento Auxiliar da Nota Fiscal Eletrônica

0 - ENTRADA  
1 - SAÍDA

1

**Nº. 000.000.305**  
**Série 001**  
Folha 1/1

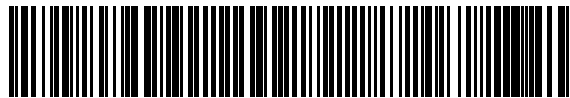

CHAVE DE ACESSO

**4122 0639 4227 5100 0131 5500 1000 0003 0519 6908 1460**

Consulta de autenticidade no portal nacional da NF-e  
[www.nfe.fazenda.gov.br/portal](http://www.nfe.fazenda.gov.br/portal) ou no site da Sefaz Autorizadora

PROTOCOLO DE AUTORIZAÇÃO DE USO

**141220143656400 - 21/06/2022 13:47:20**

NATUREZA DA OPERAÇÃO

**Venda fora do estado**

INSCRIÇÃO ESTADUAL

**9086548388**

INSCRIÇÃO ESTADUAL DO SUBST. TRIBUT.

CNPJ

**39.422.751/0001-31**

DESTINATÁRIO / REMETENTE

NOME / RAZÃO SOCIAL

**MUNICÍPIO DE APIAI**

CNPJ / CPF

**46.634.242/0001-38**

DATA DA EMISSÃO

**21/06/2022**

ENDEREÇO

**R LADEIRA MANOEL AUGUSTO, 92**

BAIRRO / DISTRITO

**CENTRO**

CEP

**18320-000**

DATA DA SAÍDA/ENTRADA

**21/06/2022**

MUNICÍPIO

**Apiai**

UF

**SP**

FONE / FAX

INSCRIÇÃO ESTADUAL

HORA DA SAÍDA/ENTRADA

**13:40:00**

CÁLCULO DO IMPOSTO

BASE DE CÁLCULO DO ICMS	VALOR DO ICMS	BASE DE CÁLC. ICMS S.T.	VALOR DO ICMS SUBST.	VALOR IMP. IMPORTAÇÃO	VALOR DO PIS	VALOR TOTAL DOS PRODUTOS
<b>0,00</b>	<b>0,00</b>	<b>0,00</b>	<b>0,00</b>	<b>0,00</b>	<b>0,00</b>	<b>12.416,00</b>
VALOR DO FRETE	VALOR DO SEGURO	DESCONTO	OUTRAS DESPESAS	VALOR TOTAL DO IPI	VALOR DA COFINS	VALOR TOTAL DA NOTA
<b>0,00</b>	<b>0,00</b>	<b>0,00</b>	<b>0,00</b>	<b>0,00</b>	<b>0,00</b>	<b>12.416,00</b>

TRANSPORTADOR / VOLUMES TRANSPORTADOS

NOME / RAZÃO SOCIAL

**RODONAVES TRANSPORTES E ENCOMENDAS LTDA**

FRETE POR CONTA

**CIF**

CÓDIGO ANTT

PLACA DO VEÍCULO

UF

CNPJ / CPF

**44.914.992/0038-20**

ENDEREÇO

**ROD CONTORNO LESTE BR-116, 14219 - COSTEIRA - Sao Jose dos P**

MUNICÍPIO

**Sao Jose dos Pinhais**

UF

**PR**

INSCRIÇÃO ESTADUAL

**ISENTO**

QUANTIDADE

**16**

ESPÉCIE

**UN**

MARCA

NUMERAÇÃO

PESO BRUTO

**160,000**

PESO LÍQUIDO

**160,000**

DADOS DOS PRODUTOS / SERVIÇOS

CÓDIGO PRODUTO	DESCRIÇÃO DO PRODUTO / SERVIÇO	NCM/SH	CSOSN	CFOP	UN	QUANT	VALOR UNIT	VALOR TOTAL	B.CÁLC ICMS	VALOR ICMS	VALOR IPI	ALÍQ. ICMS	ALÍQ. IPI
21575R16CL1RXI	PNEU 215/75R16C 10PR 116/114R CARGOPLUS - XBRI	40112090	1102	6102	UN	16,00	776,00	12.416,00	0,00	0,00		0,00	

DADOS ADICIONAIS

INFORMAÇÕES COMPLEMENTARES

Pedido de compra n: 3389/0-2022. LOCAL DE ENTREGA: CENTRO DE SAUDE, RUA PRIMEIRO DE MAIO N. 944 - CENTRO, AO LADO DA ESCOLA ANTONIA CALAZANS LUZ. CEP: 18320-000- Dados para pagamento: Banco Bradesco 237 Agencia - 2125 - Conta Corrente - 13.688-3 - Documento emitido por EPP optante pelo Simples Nacional - Nao gera direito a credito fiscal de ICMS, de ISS e de IPI - ICMS EC 87/2015 - Exigencia suspensa conforme ADI 5464  
Valor Aprox dos Tributos: R\$ 4.001,68

RESERVADO AO FISCO



RECEBEMOS DE BOREAL SUL COMERCIAL LTDA OS PRODUTOS E/OU SERVIÇOS CONSTANTES DA NOTA FISCAL ELETRÔNICA INDICADA ABAIXO. EMISSÃO: 24/05/2022 VALOR TOTAL: R\$ 33.830,00 DESTINATÁRIO: MUNICÍPIO DE APIAI - R LADEIRA MANOEL AUGUSTO, 92 CENTRO Apiai-SP

**NF-e**  
**Nº. 000.000.254**  
**Série 001**

DATA DE RECEBIMENTO

IDENTIFICAÇÃO E ASSINATURA DO RECEBEDOR

IDENTIFICAÇÃO DO EMITENTE



**BOREAL SUL COMERCIAL LTDA**

RUA HEITOR STOCKLER DE FRANCA, 396 - CONJ 1407 ANDAR 14  
CENTRO CIVICO - 80030-030  
Curitiba - PR Fone/Fax: 41999622125

**DANFE**

Documento Auxiliar da Nota Fiscal Eletrônica

0 - ENTRADA  
1 - SAÍDA

1

**Nº. 000.000.254**  
**Série 001**  
Folha 1/1

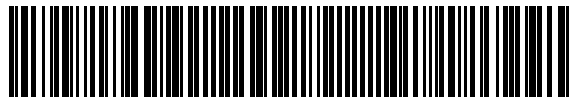

CHAVE DE ACESSO

**4122 0539 4227 5100 0131 5500 1000 0002 5411 1203 7030**

Consulta de autenticidade no portal nacional da NF-e  
[www.nfe.fazenda.gov.br/portal](http://www.nfe.fazenda.gov.br/portal) ou no site da Sefaz Autorizadora

PROTOCOLO DE AUTORIZAÇÃO DE USO

**141220120150680 - 24/05/2022 11:41:50**

NATUREZA DA OPERAÇÃO

**Venda fora do estado**

INSCRIÇÃO ESTADUAL

**9086548388**

INSCRIÇÃO ESTADUAL DO SUBST. TRIBUT.

CNPJ

**39.422.751/0001-31**

DESTINATÁRIO / REMETENTE

NOME / RAZÃO SOCIAL

**MUNICÍPIO DE APIAI**

CNPJ / CPF

**46.634.242/0001-38**

DATA DA EMISSÃO

**24/05/2022**

ENDEREÇO

**R LADEIRA MANOEL AUGUSTO, 92**

BAIRRO / DISTRITO

**CENTRO**

CEP

**18320-000**

DATA DA SAÍDA/ENTRADA

**24/05/2022**

MUNICÍPIO

**Apiai**

UF

FONE / FAX

INSCRIÇÃO ESTADUAL

HORA DA SAÍDA/ENTRADA

**11:35:00**

CALCULO DO IMPOSTO

BASE DE CÁLCULO DO ICMS	VALOR DO ICMS	BASE DE CÁLC. ICMS S.T.	VALOR DO ICMS SUBST.	VALOR IMP. IMPORTAÇÃO	VALOR DO PIS	VALOR TOTAL DOS PRODUTOS
<b>0,00</b>	<b>0,00</b>	<b>0,00</b>	<b>0,00</b>	<b>0,00</b>	<b>0,00</b>	<b>33.830,00</b>
VALOR DO FRETE	VALOR DO SEGURO	DESCONTO	OUTRAS DESPESAS	VALOR TOTAL DO IPI	VALOR DA COFINS	VALOR TOTAL DA NOTA
<b>0,00</b>	<b>0,00</b>	<b>0,00</b>	<b>0,00</b>	<b>0,00</b>	<b>0,00</b>	<b>33.830,00</b>

TRANSPORTADOR / VOLUMES TRANSPORTADOS

NOME / RAZÃO SOCIAL

**TRANSPORTADORA GOBOR LTDA**

FRETE POR CONTA

**CIF**

CÓDIGO ANTT

PLACA DO VEÍCULO

UF

CNPJ / CPF

**77.505.550/0015-92**

ENDEREÇO

**RODOVIA JORGE LACERDA, 961 GALPAO03 BLOCO C - ESPINHEIROS**

MUNICÍPIO

**Itajai**

UF

INSCRIÇÃO ESTADUAL

**258932058**

QUANTIDADE

**14**

ESPÉCIE

**UN**

MARCA

NUMERAÇÃO

PESO BRUTO

**729,500**

PESO LÍQUIDO

**729,500**

DADOS DOS PRODUTOS / SERVIÇOS

CÓDIGO PRODUTO	DESCRIÇÃO DO PRODUTO / SERVIÇO	NCM/SH	CSOSN	CFOP	UN	QUANT	VALOR UNIT	VALOR TOTAL	B.CÁLC ICMS	VALOR ICMS	VALOR IPI	ALÍQ. ICMS	ALÍQ. IPI
2057595933082	PNEU 275/80R22,5 16PR 147/144M S3 DIRECIONAL - SPEEDMAX	40112090	0102	6102	UN	4,00	2.740,00	10.960,00	0,00	0,00		0,00	
2072888852208	PNEU 275/80R22,5 16PR XBRI XB07 BORRACHUDO	40112090	0102	6102	UN	6,00	2.485,00	14.910,00	0,00	0,00		0,00	
2047897450103	PNEU 10.00-20 146/142K 16PR TRACAO TT JKTYRE JET TRAK	40112090	0102	6102	UN	4,00	1.990,00	7.960,00	0,00	0,00		0,00	

DADOS ADICIONAIS

INFORMAÇÕES COMPLEMENTARES

Pedido de compra: 2581/0-2022Local de Entrega: departamento de almoxarifado, Rua Joaquim Elizario de campos n. 500 - garagem municipal - Dados para pagamento: Banco Bradesco 237 Agencia - 2125 - Conta Corrente - 13.688-3 - Documento emitido por EPP optante pelo Simples Nacional - Nao gera direito a credito fiscal de ICMS, de ISS e de IPI - ICMS EC 87/2015 - Exigencia suspensa conforme ADI 5464  
Valor Aprox dos Tributos: R\$ 10.903,41

RESERVADO AO FISCO

RECEBEMOS DE BOREAL SUL COMERCIAL LTDA OS PRODUTOS E/OU SERVIÇOS CONSTANTES DA NOTA FISCAL ELETRÔNICA INDICADA ABAIXO. EMISSÃO: 13/05/2022 VALOR TOTAL: R\$ 6.208,00 DESTINATÁRIO: MUNICÍPIO DE APIAI - R LADEIRA MANOEL AUGUSTO, 92 CENTRO Apiai-SP

**NF-e**  
Nº. 000.000.249  
Série 001

DATA DE RECEBIMENTO

IDENTIFICAÇÃO E ASSINATURA DO RECEBEDOR

IDENTIFICAÇÃO DO EMITENTE



**BOREAL SUL COMERCIAL LTDA**

RUA HEITOR STOCKLER DE FRANCA, 396 - CONJ 1407 ANDAR 14  
CENTRO CIVICO - 80030-030  
Curitiba - PR Fone/Fax: 41999622125

**DANFE**

Documento Auxiliar da Nota Fiscal Eletrônica

0 - ENTRADA  
1 - SAÍDA

1

Nº. 000.000.249  
Série 001  
Folha 1/1

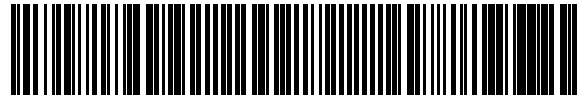

CHAVE DE ACESSO

4122 0539 4227 5100 0131 5500 1000 0002 4910 0433 5394

Consulta de autenticidade no portal nacional da NF-e  
www.nfe.fazenda.gov.br/portal ou no site da Sefaz Autorizadora

PROTOCOLO DE AUTORIZAÇÃO DE USO

141220111607644 - 13/05/2022 14:04:26

NATUREZA DA OPERAÇÃO

**Venda fora do estado**

INSCRIÇÃO ESTADUAL

9086548388

INSCRIÇÃO ESTADUAL DO SUBST. TRIBUT.

CNPJ

39.422.751/0001-31

DESTINATÁRIO / REMETENTE

NOME / RAZÃO SOCIAL

**MUNICÍPIO DE APIAI**

CNPJ / CPF

46.634.242/0001-38

DATA DA EMISSÃO

13/05/2022

ENDEREÇO

**R LADEIRA MANOEL AUGUSTO, 92**

BAIRRO / DISTRITO

**CENTRO**

CEP

18320-000

DATA DA SAÍDA/ENTRADA

13/05/2022

MUNICÍPIO

**Apiai**

UF

**SP**

FONE / FAX

INSCRIÇÃO ESTADUAL

HORA DA SAÍDA/ENTRADA

14:00:00

CÁLCULO DO IMPOSTO

BASE DE CÁLCULO DO ICMS	VALOR DO ICMS	BASE DE CÁLC. ICMS S.T.	VALOR DO ICMS SUBST.	VALOR IMP. IMPORTAÇÃO	VALOR DO PIS	VALOR TOTAL DOS PRODUTOS
0,00	0,00	0,00	0,00	0,00	0,00	6.208,00
VALOR DO FRETE	VALOR DO SEGURO	DESCONTO	OUTRAS DESPESAS	VALOR TOTAL DO IPI	VALOR DA COFINS	VALOR TOTAL DA NOTA
0,00	0,00	0,00	0,00	0,00	0,00	6.208,00

TRANSPORTADOR / VOLUMES TRANSPORTADOS

NOME / RAZÃO SOCIAL

**RODONAVES TRANSPORTES E ENCOMENDAS LTDA**

FRETE POR CONTA

**CIF**

CÓDIGO ANTT

PLACA DO VEÍCULO

UF

CNPJ / CPF

44.914.992/0038-20

ENDEREÇO

**ROD CONTORNO LESTE BR-116, 14219 - COSTEIRA - Sao Jose dos P**

MUNICÍPIO

**Sao Jose dos Pinhais**

UF

INSCRIÇÃO ESTADUAL

**ISENTO**

QUANTIDADE

**8**

ESPÉCIE

**UN**

MARCA

NUMERAÇÃO

PESO BRUTO

**80,000**

PESO LÍQUIDO

**80,000**

DADOS DOS PRODUTOS / SERVIÇOS

CÓDIGO PRODUTO	DESCRIÇÃO DO PRODUTO / SERVIÇO	NCM/SH	CSOSN	CFOP	UN	QUANT	VALOR UNIT	VALOR TOTAL	B.CÁLC ICMS	VALOR ICMS	VALOR IPI	ALÍQ. ICMS	ALÍQ. IPI
2063602622009	PNEU 215/75R16C 10 LONAS 116/114R CARGOPLUS XBR	40112090	0102	6102	UN	8,00	776,00	6.208,00	0,00	0,00	0,00	0,00	0,00

DADOS ADICIONAIS

INFORMAÇÕES COMPLEMENTARES

Pedido de compra n: 1193/0-2022. LOCAL DE ENTREGA : SECRETARIA DE SAUDE, RUA MANOEL PACHECO DE CARVALHO, 135 FUNDOS CENTRO - Dados para pagamento: Banco Bradesco 237 Agencia - 2125 - Conta Corrente - 13.688-3 - Documento emitido por EPP optante pelo Simples Nacional - Nao gera direito a credito fiscal de ICMS, de ISS e de IPI - ICMS EC 87/2015 - Exigencia suspensa conforme ADI 5464  
Valor Aprox dos Tributos: R\$ 2.000,84

RESERVADO AO FISCO

RECEBEMOS DE BOREAL SUL COMERCIAL LTDA OS PRODUTOS E/OU SERVIÇOS CONSTANTES DA NOTA FISCAL ELETRÔNICA INDICADA ABAIXO. EMISSÃO: 04/05/2022 VALOR TOTAL: R\$ 17.072,00 DESTINATÁRIO: MUNICÍPIO DE APIAI - R LADEIRA MANOEL AUGUSTO, 92 CENTRO Apiai-SP

**NF-e**  
Nº. 000.000.224  
Série 001

DATA DE RECEBIMENTO

IDENTIFICAÇÃO E ASSINATURA DO RECEBEDOR

IDENTIFICAÇÃO DO EMITENTE



**BOREAL SUL COMERCIAL LTDA**

RUA HEITOR STOCKLER DE FRANCA, 396 - CONJ 1407 ANDAR 14  
CENTRO CIVICO - 80030-030  
Curitiba - PR Fone/Fax: 41999622125

**DANFE**

Documento Auxiliar da Nota Fiscal Eletrônica

0 - ENTRADA  
1 - SAÍDA

1

Nº. 000.000.224  
Série 001  
Folha 1/1

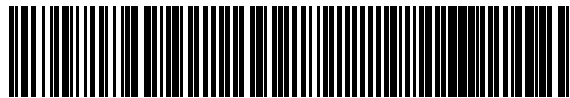

CHAVE DE ACESSO

4122 0539 4227 5100 0131 5500 1000 0002 2413 8977 0119

Consulta de autenticidade no portal nacional da NF-e  
www.nfe.fazenda.gov.br/portal ou no site da Sefaz Autorizadora

PROTOCOLO DE AUTORIZAÇÃO DE USO

141220103086753 - 04/05/2022 10:49:17

NATUREZA DA OPERAÇÃO

**Venda fora do estado**

INSCRIÇÃO ESTADUAL

9086548388

INSCRIÇÃO ESTADUAL DO SUBST. TRIBUT.

CNPJ

39.422.751/0001-31

DESTINATÁRIO / REMETENTE

NOME / RAZÃO SOCIAL

**MUNICÍPIO DE APIAI**

CNPJ / CPF

46.634.242/0001-38

DATA DA EMISSÃO

04/05/2022

ENDEREÇO

**R LADEIRA MANOEL AUGUSTO, 92**

BAIRRO / DISTRITO

**CENTRO**

CEP

18320-000

DATA DA SAÍDA/ENTRADA

04/05/2022

MUNICÍPIO

**Apiai**

UF

FONE / FAX

INSCRIÇÃO ESTADUAL

HORA DA SAÍDA/ENTRADA

10:45:00

CÁLCULO DO IMPOSTO

BASE DE CÁLCULO DO ICMS	VALOR DO ICMS	BASE DE CÁLC. ICMS S.T.	VALOR DO ICMS SUBST.	VALOR IMP. IMPORTAÇÃO	VALOR DO PIS	VALOR TOTAL DOS PRODUTOS
0,00	0,00	0,00	0,00	0,00	0,00	17.072,00
VALOR DO FRETE	VALOR DO SEGURO	DESCONTO	OUTRAS DESPESAS	VALOR TOTAL DO IPI	VALOR DA COFINS	VALOR TOTAL DA NOTA
0,00	0,00	0,00	0,00	0,00	0,00	17.072,00

TRANSPORTADOR / VOLUMES TRANSPORTADOS

NOME / RAZÃO SOCIAL

**RODONAVES TRANSPORTES E ENCOMENDAS LTDA**

FRETE POR CONTA

**CIF**

CÓDIGO ANTT

PLACA DO VEÍCULO

UF

CNPJ / CPF

44.914.992/0038-20

ENDEREÇO

**ROD CONTORNO LESTE BR-116, 14219 - COSTEIRA - Sao Jose dos P**

MUNICÍPIO

**Sao Jose dos Pinhais**

UF

INSCRIÇÃO ESTADUAL

**ISENTO**

QUANTIDADE

22

ESPÉCIE

UN

MARCA

NUMERAÇÃO

PESO BRUTO

348,700

PESO LÍQUIDO

348,700

DADOS DOS PRODUTOS / SERVIÇOS

CÓDIGO PRODUTO	DESCRIÇÃO DO PRODUTO / SERVIÇO	NCM/SH	CSOSN	CFOP	UN	QUANT	VALOR UNIT	VALOR TOTAL	B.CÁLC ICMS	VALOR ICMS	VALOR IPI	ALÍQ. ICMS	ALÍQ. IPI
2026677731502	PNEU 215/75R16C 10 LONAS 116/114R CARGO PLUS XBRI	40112090	0102	6102	UN	22,00	776,00	17.072,00	0,00	0,00		0,00	

DADOS ADICIONAIS

INFORMAÇÕES COMPLEMENTARES

Pedido de compra n: 2218/0-2022 Local de entrega: transporte escolar, Rua Joaquim Elisario de campos, 500 - Dados para pagamento: Banco Bradesco 237 Agencia - 2125 - Conta Corrente - 13.688-3 - Documento emitido por EPP optante pelo Simples Nacional - Nao gera direito a credito fiscal de ICMS, de ISS e de IPI - ICMS EC 87/2015 - Exigencia suspensa conforme ADI 5464 Valor Aprox dos Tributos: R\$ 5.502,31

RESERVADO AO FISCO

RECEBEMOS DE BOREAL SUL COMERCIAL LTDA OS PRODUTOS E/OU SERVIÇOS CONSTANTES DA NOTA FISCAL ELETRÔNICA INDICADA ABAIXO. EMISSÃO: 07/03/2022 VALOR TOTAL: R\$ 4.112,00 DESTINATÁRIO: MUNICÍPIO DE APIAI - R LADEIRA MANOEL AUGUSTO, 92 CENTRO Apiai-SP

NF-e

Nº. 000.000.181  
Série 001

DATA DE RECEBIMENTO

IDENTIFICAÇÃO E ASSINATURA DO RECEBEDOR

IDENTIFICAÇÃO DO EMITENTE



**BOREAL SUL COMERCIAL LTDA**

RUA HEITOR STOCKLER DE FRANCA, 396 - CONJ 1407 ANDAR 14  
CENTRO CIVICO - 80030-030  
Curitiba - PR Fone/Fax: 41999622125

**DANFE**

Documento Auxiliar da Nota Fiscal Eletrônica

0 - ENTRADA  
1 - SAÍDA

1

Nº. 000.000.181  
Série 001  
Folha 1/1

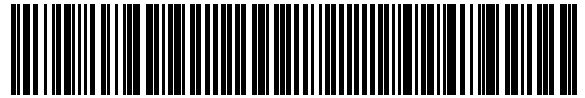

CHAVE DE ACESSO

4122 0339 4227 5100 0131 5500 1000 0001 8113 8141 9521

Consulta de autenticidade no portal nacional da NF-e  
www.nfe.fazenda.gov.br/portal ou no site da Sefaz Autorizadora

PROTOCOLO DE AUTORIZAÇÃO DE USO

141220053231975 - 07/03/2022 13:51:17

NATUREZA DA OPERAÇÃO

**Venda fora do estado**

INSCRIÇÃO ESTADUAL

9086548388

INSCRIÇÃO ESTADUAL DO SUBST. TRIBUT.

CNPJ

39.422.751/0001-31

DESTINATÁRIO / REMETENTE

NOME / RAZÃO SOCIAL

**MUNICÍPIO DE APIAI**

CNPJ / CPF

46.634.242/0001-38

DATA DA EMISSÃO

07/03/2022

ENDEREÇO

**R LADEIRA MANOEL AUGUSTO, 92**

BAIRRO / DISTRITO

**CENTRO**

CEP

18320-000

DATA DA SAÍDA/ENTRADA

07/03/2022

MUNICÍPIO

**Apiai**

UF

**SP**

FONE / FAX

INSCRIÇÃO ESTADUAL

HORA DA SAÍDA/ENTRADA

13:47:00

CÁLCULO DO IMPOSTO

BASE DE CÁLCULO DO ICMS	VALOR DO ICMS	BASE DE CÁLC. ICMS S.T.	VALOR DO ICMS SUBST.	VALOR IMP. IMPORTAÇÃO	VALOR DO PIS	VALOR TOTAL DOS PRODUTOS
0,00	0,00	0,00	0,00	0,00	0,00	4.112,00
VALOR DO FRETE	VALOR DO SEGURO	DESCONTO	OUTRAS DESPESAS	VALOR TOTAL DO IPI	VALOR DA COFINS	VALOR TOTAL DA NOTA
0,00	0,00	0,00	0,00	0,00	0,00	4.112,00

TRANSPORTADOR / VOLUMES TRANSPORTADOS

NOME / RAZÃO SOCIAL

**ALFA TRANSPORTES EIRELI**

FRETE POR CONTA

**CIF**

CÓDIGO ANTT

PLACA DO VEÍCULO

UF

CNPJ / CPF

82.110.818/0001-21

ENDEREÇO

**AV ENGENHEIRO LOURENCO FAORO, 3300 - INDUSTRIAL - Cacador -**

MUNICÍPIO

**Cacador**

UF

INSCRIÇÃO ESTADUAL

**ISENTO**

QUANTIDADE

4

ESPÉCIE

**UN**

MARCA

NUMERAÇÃO

PESO BRUTO

76,000

PESO LÍQUIDO

76,000

DADOS DOS PRODUTOS / SERVIÇOS

CÓDIGO PRODUTO	DESCRIÇÃO DO PRODUTO / SERVIÇO	NCM/SH	CSOSN	CFOP	UN	QUANT	VALOR UNIT	VALOR TOTAL	B.CÁLC ICMS	VALOR ICMS	VALOR IPI	ALÍQ. ICMS	ALÍQ. IPI
2081936322600	PNEU 7.50-16 16PR TT 124/124M STAR LUG TRACAO - VIKRANT	40112090	0102	6102	UN	4,00	1.028,00	4.112,00	0,00	0,00		0,00	

DADOS ADICIONAIS

INFORMAÇÕES COMPLEMENTARES

Pedido de compra : 394/0-2022 - Dados para pagamento: Banco Bradesco 237 Agencia - 2125 - Conta Corrente - 13.688-3 - Documento emitido por EPP optante pelo Simples Nacional - Nao gera direito a credito fiscal de ICMS, de ISS e de IPI - ICMS EC 87/2015 - Exigencia suspensa conforme ADI 5464  
Valor Aprox dos Tributos: R\$ 1.325,30

RESERVADO AO FISCO

RECEBEMOS DE BOREAL SUL COMERCIAL LTDA OS PRODUTOS E/OU SERVIÇOS CONSTANTES DA NOTA FISCAL ELETRÔNICA INDICADA ABAIXO. EMISSÃO: 17/02/2022 VALOR TOTAL: R\$ 15.420,00 DESTINATÁRIO: MUNICÍPIO DE APIAI - R LADEIRA MANOEL AUGUSTO, 92 CENTRO Apiai-SP

**NF-e**  
**Nº. 000.000.158**  
**Série 001**

DATA DE RECEBIMENTO

IDENTIFICAÇÃO E ASSINATURA DO RECEBEDOR

IDENTIFICAÇÃO DO EMITENTE



**BOREAL SUL COMERCIAL LTDA**

RUA HEITOR STOCKLER DE FRANCA, 396 - CONJ 1407 ANDAR 14  
CENTRO CIVICO - 80030-030  
Curitiba - PR Fone/Fax: 41999622125

**DANFE**

Documento Auxiliar da Nota Fiscal Eletrônica

0 - ENTRADA  
1 - SAÍDA

1

**Nº. 000.000.158**  
**Série 001**  
Folha 1/1

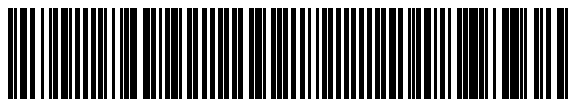

CHAVE DE ACESSO

**4122 0239 4227 5100 0131 5500 1000 0001 5812 0689 3960**

Consulta de autenticidade no portal nacional da NF-e  
[www.nfe.fazenda.gov.br/portal](http://www.nfe.fazenda.gov.br/portal) ou no site da Sefaz Autorizadora

PROTOCOLO DE AUTORIZAÇÃO DE USO

**141220039115999 - 17/02/2022 15:38:32**

NATUREZA DA OPERAÇÃO

**Venda fora do estado**

INSCRIÇÃO ESTADUAL

**9086548388**

INSCRIÇÃO ESTADUAL DO SUBST. TRIBUT.

CNPJ

**39.422.751/0001-31**

DESTINATÁRIO / REMETENTE

NOME / RAZÃO SOCIAL

**MUNICÍPIO DE APIAI**

CNPJ / CPF

**46.634.242/0001-38**

DATA DA EMISSÃO

**17/02/2022**

ENDEREÇO

**R LADEIRA MANOEL AUGUSTO, 92**

BAIRRO / DISTRITO

**CENTRO**

CEP

**18320-000**

DATA DA SAÍDA/ENTRADA

**17/02/2022**

MUNICÍPIO

**Apiai**

UF

**SP**

FONE / FAX

INSCRIÇÃO ESTADUAL

HORA DA SAÍDA/ENTRADA

**15:13:00**

CÁLCULO DO IMPOSTO

BASE DE CÁLCULO DO ICMS	VALOR DO ICMS	BASE DE CÁLC. ICMS S.T.	VALOR DO ICMS SUBST.	VALOR IMP. IMPORTAÇÃO	VALOR DO PIS	VALOR TOTAL DOS PRODUTOS
<b>0,00</b>	<b>0,00</b>	<b>0,00</b>	<b>0,00</b>	<b>0,00</b>	<b>0,00</b>	<b>15.420,00</b>
VALOR DO FRETE	VALOR DO SEGURO	DESCONTO	OUTRAS DESPESAS	VALOR TOTAL DO IPI	VALOR DA COFINS	VALOR TOTAL DA NOTA
<b>0,00</b>	<b>0,00</b>	<b>0,00</b>	<b>0,00</b>	<b>0,00</b>	<b>0,00</b>	<b>15.420,00</b>

TRANSPORTADOR / VOLUMES TRANSPORTADOS

NOME / RAZÃO SOCIAL

**RODONAVES TRANSPORTES E ENCOMENDAS LTDA**

FRETE POR CONTA

**CIF**

CÓDIGO ANTT

PLACA DO VEÍCULO

UF

CNPJ / CPF

**44.914.992/0038-20**

ENDEREÇO

**ROD CONTORNO LESTE BR-116, 14219 - COSTEIRA - Sao Jose dos P**

MUNICÍPIO

**Sao Jose dos Pinhais**

UF

**PR**

INSCRIÇÃO ESTADUAL

**ISENTO**

QUANTIDADE

**6**

ESPÉCIE

**UN**

MARCA

NUMERAÇÃO

PESO BRUTO

**291,300**

PESO LÍQUIDO

**291,300**

DADOS DOS PRODUTOS / SERVIÇOS

CÓDIGO PRODUTO	DESCRIÇÃO DO PRODUTO / SERVIÇO	NCM/SH	CSOSN	CFOP	UN	QUANT	VALOR UNIT	VALOR TOTAL	B.CÁLC ICMS	VALOR ICMS	VALOR IPI	ALÍQ. ICMS	ALÍQ. IPI
2006419053802	PNEU 275/80R22,5 XBRI 152/149L XB07 16PR BORRACHUDO	40112090	0102	6102	UN	4,00	2.485,00	9.940,00	0,00	0,00		0,00	
2030354175718	PNEU 275/80R22,5 DRC 147/144M D621 16L	40112090	0102	6102	UN	2,00	2.740,00	5.480,00	0,00	0,00		0,00	

DADOS ADICIONAIS

INFORMAÇÕES COMPLEMENTARES

Pedido de compra: 118/0-2022- Dados para pagamento: Banco Bradesco 237 Agencia - 2125 - Conta Corrente - 13.688-3 - Documento emitido por EPP optante pelo Simples Nacional - Nao gera direito a credito fiscal de ICMS, de ISS e de IPI - ICMS EC 87/2015 - Exigencia suspensa conforme ADI 5464  
Valor Aprox dos Tributos: R\$ 4.969,86

RESERVADO AO FISCO

RECEBEMOS DE BOREAL SUL COMERCIAL LTDA OS PRODUTOS E/OU SERVIÇOS CONSTANTES DA NOTA FISCAL ELETRÔNICA INDICADA ABAIXO. EMISSÃO: 17/02/2022 VALOR TOTAL: R\$ 25.360,00 DESTINATÁRIO: MUNICÍPIO DE APIAI - R LADEIRA MANOEL AUGUSTO, 92 CENTRO Apiai-SP

**NF-e**  
**Nº. 000.000.159**  
**Série 001**

DATA DE RECEBIMENTO

IDENTIFICAÇÃO E ASSINATURA DO RECEBEDOR

IDENTIFICAÇÃO DO EMITENTE



**BOREAL SUL COMERCIAL LTDA**

RUA HEITOR STOCKLER DE FRANCA, 396 - CONJ 1407 ANDAR 14  
CENTRO CIVICO - 80030-030  
Curitiba - PR Fone/Fax: 41999622125

**DANFE**

Documento Auxiliar da Nota Fiscal Eletrônica

0 - ENTRADA  
1 - SAÍDA

1

**Nº. 000.000.159**  
**Série 001**  
Folha 1/1

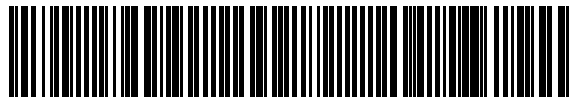

CHAVE DE ACESSO

**4122 0239 4227 5100 0131 5500 1000 0001 5915 2099 6420**

Consulta de autenticidade no portal nacional da NF-e  
[www.nfe.fazenda.gov.br/portal](http://www.nfe.fazenda.gov.br/portal) ou no site da Sefaz Autorizadora

PROTOCOLO DE AUTORIZAÇÃO DE USO

**141220039115519 - 17/02/2022 15:38:17**

NATUREZA DA OPERAÇÃO

**Venda fora do estado**

INSCRIÇÃO ESTADUAL

**9086548388**

INSCRIÇÃO ESTADUAL DO SUBST. TRIBUT.

CNPJ

**39.422.751/0001-31**

DESTINATÁRIO / REMETENTE

NOME / RAZÃO SOCIAL

**MUNICÍPIO DE APIAI**

CNPJ / CPF

**46.634.242/0001-38**

DATA DA EMISSÃO

**17/02/2022**

ENDEREÇO

**R LADEIRA MANOEL AUGUSTO, 92**

BAIRRO / DISTRITO

**CENTRO**

CEP

**18320-000**

DATA DA SAÍDA/ENTRADA

**17/02/2022**

MUNICÍPIO

**Apiai**

UF

FONE / FAX

INSCRIÇÃO ESTADUAL

HORA DA SAÍDA/ENTRADA

**15:29:00**

CÁLCULO DO IMPOSTO

BASE DE CÁLCULO DO ICMS	VALOR DO ICMS	BASE DE CÁLC. ICMS S.T.	VALOR DO ICMS SUBST.	VALOR IMP. IMPORTAÇÃO	VALOR DO PIS	VALOR TOTAL DOS PRODUTOS
<b>0,00</b>	<b>0,00</b>	<b>0,00</b>	<b>0,00</b>	<b>0,00</b>	<b>0,00</b>	<b>25.360,00</b>
VALOR DO FRETE	VALOR DO SEGURO	DESCONTO	OUTRAS DESPESAS	VALOR TOTAL DO IPI	VALOR DA COFINS	VALOR TOTAL DA NOTA
<b>0,00</b>	<b>0,00</b>	<b>0,00</b>	<b>0,00</b>	<b>0,00</b>	<b>0,00</b>	<b>25.360,00</b>

TRANSPORTADOR / VOLUMES TRANSPORTADOS

NOME / RAZÃO SOCIAL

**ALFA TRANSPORTES EIRELI**

FRETE POR CONTA

**CIF**

CÓDIGO ANTT

PLACA DO VEÍCULO

UF

CNPJ / CPF

**82.110.818/0001-21**

ENDEREÇO

**AV ENGENHEIRO LOURENCO FAORO, 3300 - INDUSTRIAL - Cacador -**

MUNICÍPIO

**Cacador**

UF

INSCRIÇÃO ESTADUAL

**ISENTO**

QUANTIDADE

**10**

ESPÉCIE

**UN**

MARCA

NUMERAÇÃO

PESO BRUTO

**485,500**

PESO LÍQUIDO

**485,500**

DADOS DOS PRODUTOS / SERVIÇOS

CÓDIGO PRODUTO	DESCRIÇÃO DO PRODUTO / SERVIÇO	NCM/SH	CSOSN	CFOP	UN	QUANT	VALOR UNIT	VALOR TOTAL	B.CÁLC ICMS	VALOR ICMS	VALOR IPI	ALÍQ. ICMS	ALÍQ. IPI
2006419053802	PNEU 275/80R22,5 XBRI 152/149L XB07 16PR BORRACHUDO	40112090	0102	6102	UN	8,00	2.485,00	19.880,00	0,00	0,00		0,00	
2030354175718	PNEU 275/80R22,5 DRC 147/144M D621 16L	40112090	0102	6102	UN	2,00	2.740,00	5.480,00	0,00	0,00		0,00	

DADOS ADICIONAIS

INFORMAÇÕES COMPLEMENTARES

PEDIDO DE COMPRA: 121/0-2022 - Dados para pagamento: Banco Bradesco 237 Agencia - 2125 - Conta Corrente - 13.688-3 - Documento emitido por EPP optante pelo Simples Nacional - Nao gera direito a credito fiscal de ICMS, de ISS e de IPI - ICMS EC 87/2015 - Exigencia suspensa conforme ADI 5464  
Valor Aprox dos Tributos: R\$ 8.173,52

RESERVADO AO FISCO

DATA DE RECEBIMENTO

IDENTIFICAÇÃO E ASSINATURA DO RECEBEDOR

IDENTIFICAÇÃO DO EMITENTE



**BOREAL SUL COMERCIAL LTDA**

RUA HEITOR STOCKLER DE FRANCA, 396 - CONJ 1407 ANDAR 14  
CENTRO CIVICO - 80030-030  
Curitiba - PR Fone/Fax: 41999622125

**DANFE**

Documento Auxiliar da Nota Fiscal Eletrônica

0 - ENTRADA  
1 - SAÍDA

1

**Nº. 000.000.105**  
**Série 001**  
Folha 1/1

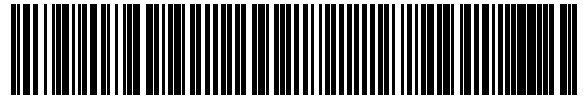

CHAVE DE ACESSO

**4121 1239 4227 5100 0131 5500 1000 0001 0513 5115 2689**

Consulta de autenticidade no portal nacional da NF-e  
[www.nfe.fazenda.gov.br/portal](http://www.nfe.fazenda.gov.br/portal) ou no site da Sefaz Autorizadora

PROTOCOLO DE AUTORIZAÇÃO DE USO

**141210285945864 - 22/12/2021 11:29:56**

NATUREZA DA OPERAÇÃO

**Venda fora do estado**

INSCRIÇÃO ESTADUAL

**9086548388**

INSCRIÇÃO ESTADUAL DO SUBST. TRIBUT.

CNPJ

**39.422.751/0001-31**

DESTINATÁRIO / REMETENTE

NOME / RAZÃO SOCIAL

**MUNICÍPIO DE APIAI**

CNPJ / CPF

**46.634.242/0001-38**

DATA DA EMISSÃO

**22/12/2021**

ENDEREÇO

**R LADEIRA MANOEL AUGUSTO, 92**

BAIRRO / DISTRITO

**CENTRO**

CEP

**18320-000**

DATA DA SAÍDA/ENTRADA

**22/12/2021**

MUNICÍPIO

**Apiai**

UF

FONE / FAX

**SP**

INSCRIÇÃO ESTADUAL

HORA DA SAÍDA/ENTRADA

**11:27:00**

CALCULO DO IMPOSTO

BASE DE CÁLCULO DO ICMS	VALOR DO ICMS	BASE DE CÁLC. ICMS S.T.	VALOR DO ICMS SUBST.	VALOR IMP. IMPORTAÇÃO	VALOR DO PIS	VALOR TOTAL DOS PRODUTOS
<b>0,00</b>	<b>0,00</b>	<b>0,00</b>	<b>0,00</b>	<b>0,00</b>	<b>0,00</b>	<b>20.560,00</b>
VALOR DO FRETE	VALOR DO SEGURO	DESCONTO	OUTRAS DESPESAS	VALOR TOTAL DO IPI	VALOR DA COFINS	VALOR TOTAL DA NOTA
<b>0,00</b>	<b>0,00</b>	<b>0,00</b>	<b>0,00</b>	<b>0,00</b>	<b>0,00</b>	<b>20.560,00</b>

TRANSPORTADOR / VOLUMES TRANSPORTADOS

NOME / RAZÃO SOCIAL

**ALFA TRANSPORTES EIRELI**

FRETE POR CONTA

**CIF**

CÓDIGO ANTT

PLACA DO VEÍCULO

UF

CNPJ / CPF

**82.110.818/0001-21**

ENDEREÇO

**AV ENGENHEIRO LOURENCO FAORO, 3300 - INDUSTRIAL - Cacador -**

MUNICÍPIO

**Cacador**

UF

INSCRIÇÃO ESTADUAL

**ISENTO**

QUANTIDADE

**20**

ESPÉCIE

**UN**

MARCA

NUMERAÇÃO

PESO BRUTO

**380,000**

PESO LÍQUIDO

**380,000**

DADOS DOS PRODUTOS / SERVIÇOS

CÓDIGO PRODUTO	DESCRIÇÃO DO PRODUTO / SERVIÇO	NCM/SH	CSOSN	CFOP	UN	QUANT	VALOR UNIT	VALOR TOTAL	B.CÁLC ICMS	VALOR ICMS	VALOR IPI	ALÍQ. ICMS	ALÍQ. IPI
2017125591007	PNEU BORRACHUDO 750 X 16 12 LONAS	40112090	0102	6102	UN	20,00	1.028,00	20.560,00	0,00	0,00		0,00	

DADOS ADICIONAIS

INFORMAÇÕES COMPLEMENTARES

Pedido: 5424/0-2021 - Processo/Ano: 1347 / 2021 - Requisicao Nro.: 7337/2021 Local de Entrega: TRANSPORTE ESCOLAR, RUA JOAQUIM ELISARIO DE CAMPOS 500- Dados para pagamento: Banco Bradesco 237 Agencia - 2125 - Conta Corrente - 13.688-3 - Documento emitido por EPP optante pelo Simples Nacional - Nao gera direito a credito fiscal de ICMS, de ISS e de IPI - ICMS EC 87/2015 - Exigencia suspensa conforme ADI 5464  
Valor Aprox dos Tributos: R\$ 6.626,49

RESERVADO AO FISCO

DATA DE RECEBIMENTO

IDENTIFICAÇÃO E ASSINATURA DO RECEBEDOR

IDENTIFICAÇÃO DO EMITENTE



**BOREAL SUL COMERCIAL LTDA**

RUA HEITOR STOCKLER DE FRANCA, 396 - CONJ 1407 ANDAR 14  
CENTRO CIVICO - 80030-030  
Curitiba - PR Fone/Fax: 41999622125

**DANFE**

Documento Auxiliar da Nota Fiscal Eletrônica

0 - ENTRADA  
1 - SAÍDA

1

Nº. 000.000.104  
Série 001  
Folha 1/1

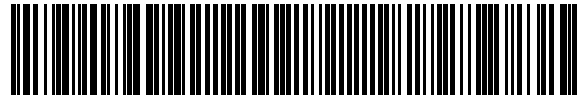

CHAVE DE ACESSO

4121 1239 4227 5100 0131 5500 1000 0001 0410 3035 3003

Consulta de autenticidade no portal nacional da NF-e  
www.nfe.fazenda.gov.br/portal ou no site da Sefaz Autorizadora

PROTOCOLO DE AUTORIZAÇÃO DE USO

141210285931478 - 22/12/2021 11:18:51

NATUREZA DA OPERAÇÃO

**Venda fora do estado**

INSCRIÇÃO ESTADUAL

9086548388

INSCRIÇÃO ESTADUAL DO SUBST. TRIBUT.

CNPJ

39.422.751/0001-31

DESTINATÁRIO / REMETENTE

NOME / RAZÃO SOCIAL

**MUNICÍPIO DE APIAI**

CNPJ / CPF

46.634.242/0001-38

DATA DA EMISSÃO

22/12/2021

ENDEREÇO

**R LADEIRA MANOEL AUGUSTO, 92**

BAIRRO / DISTRITO

**CENTRO**

CEP

18320-000

DATA DA SAÍDA/ENTRADA

22/12/2021

MUNICÍPIO

**Apiai**

UF

FONE / FAX

**SP**

INSCRIÇÃO ESTADUAL

HORA DA SAÍDA/ENTRADA

11:15:00

CÁLCULO DO IMPOSTO

BASE DE CÁLCULO DO ICMS	VALOR DO ICMS	BASE DE CÁLC. ICMS S.T.	VALOR DO ICMS SUBST.	VALOR IMP. IMPORTAÇÃO	VALOR DO PIS	VALOR TOTAL DOS PRODUTOS
0,00	0,00	0,00	0,00	0,00	0,00	4.000,00
VALOR DO FRETE	VALOR DO SEGURO	DESCONTO	OUTRAS DESPESAS	VALOR TOTAL DO IPI	VALOR DA COFINS	VALOR TOTAL DA NOTA
0,00	0,00	0,00	0,00	0,00	0,00	4.000,00

TRANSPORTADOR / VOLUMES TRANSPORTADOS

NOME / RAZÃO SOCIAL	FRETE POR CONTA	CÓDIGO ANTT	PLACA DO VEÍCULO	UF	CNPJ / CPF
<b>ALFA TRANSPORTES EIRELI</b>	<b>CIF</b>				<b>82.110.818/0001-21</b>
ENDEREÇO	MUNICÍPIO	UF	INSCRIÇÃO ESTADUAL		
<b>AV ENGENHEIRO LOURENCO FAORO, 3300 - INDUSTRIAL - Cacador -</b>	<b>Cacador</b>	<b>SC</b>	<b>ISENTO</b>		
QUANTIDADE	ESPÉCIE	MARCA	NUMERAÇÃO	PESO BRUTO	PESO LÍQUIDO
<b>8</b>	<b>UN</b>			<b>120,000</b>	<b>120,000</b>

DADOS DOS PRODUTOS / SERVIÇOS

CÓDIGO PRODUTO	DESCRIÇÃO DO PRODUTO / SERVIÇO	NCM/SH	CSOSN	CFOP	UN	QUANT	VALOR UNIT	VALOR TOTAL	B.CÁLC ICMS	VALOR ICMS	VALOR IPI	ALÍQ. ICMS	ALÍQ. IPI
2099864627803	PNEU 205/55R16 94V ATREZZO ELITE SAILUN	40112090	0102	6102	UN	8,00	500,00	4.000,00	0,00	0,00		0,00	

DADOS ADICIONAIS

INFORMAÇÕES COMPLEMENTARES

- Pedido: 5467/0-2021 - Processo/Ano: 1347 / 2021 Requisicao Nro.: 7443/2021 - Local de Entrega: TRANSPORTE DA SAUDE, RUA 1 DE MAIO N 944-CENTRO - JUNTO AO POSTO ABRAHAO COUTINHO VIEIRA- Dados para pagamento: Banco Bradesco 237 Agencia - 2125 - Conta Corrente - 13.688-3 - Documento emitido por EPP optante pelo Simples Nacional - Nao gera direito a credito fiscal de ICMS, de ISS e de IPI - ICMS EC 87/2015 - Exigencia suspensa conforme ADI 5464 Valor Aprox dos Tributos: R\$ 1.289,20

RESERVADO AO FISCO



DATA DE RECEBIMENTO

IDENTIFICAÇÃO E ASSINATURA DO RECEBEDOR

IDENTIFICAÇÃO DO EMITENTE



**BOREAL SUL COMERCIAL LTDA**

RUA HEITOR STOCKLER DE FRANCA, 396 - CONJ 1407 ANDAR 14  
CENTRO CIVICO - 80030-030  
Curitiba - PR Fone/Fax: 41999622125

**DANFE**

Documento Auxiliar da Nota Fiscal Eletrônica

0 - ENTRADA  
1 - SAÍDA

1

Nº. 000.000.066  
Série 001  
Folha 1/1

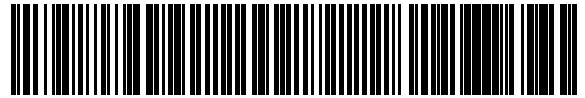

CHAVE DE ACESSO

4121 1039 4227 5100 0131 5500 1000 0000 6617 4599 7770

Consulta de autenticidade no portal nacional da NF-e  
www.nfe.fazenda.gov.br/portal ou no site da Sefaz Autorizadora

PROTOCOLO DE AUTORIZAÇÃO DE USO

141210234044290 - 25/10/2021 14:05:01

NATUREZA DA OPERAÇÃO

**Venda fora do estado**

INSCRIÇÃO ESTADUAL

9086548388

INSCRIÇÃO ESTADUAL DO SUBST. TRIBUT.

CNPJ

39.422.751/0001-31

DESTINATÁRIO / REMETENTE

NOME / RAZÃO SOCIAL

**MUNICÍPIO DE APIAI**

CNPJ / CPF

46.634.242/0001-38

DATA DA EMISSÃO

25/10/2021

ENDEREÇO

**R LADEIRA MANOEL AUGUSTO, 92**

BAIRRO / DISTRITO

**CENTRO**

CEP

18320-000

DATA DA SAÍDA/ENTRADA

25/10/2021

MUNICÍPIO

**Apiai**

UF

FONE / FAX

INSCRIÇÃO ESTADUAL

HORA DA SAÍDA/ENTRADA

14:03:00

CÁLCULO DO IMPOSTO

BASE DE CÁLCULO DO ICMS	VALOR DO ICMS	BASE DE CÁLC. ICMS S.T.	VALOR DO ICMS SUBST.	VALOR IMP. IMPORTAÇÃO	VALOR DO PIS	VALOR TOTAL DOS PRODUTOS
0,00	0,00	0,00	0,00	0,00	0,00	1.456,00
VALOR DO FRETE	VALOR DO SEGURO	DESCONTO	OUTRAS DESPESAS	VALOR TOTAL DO IPI	VALOR DA COFINS	VALOR TOTAL DA NOTA
0,00	0,00	0,00	0,00	0,00	0,00	1.456,00

TRANSPORTADOR / VOLUMES TRANSPORTADOS

NOME / RAZÃO SOCIAL	FRETE POR CONTA	CÓDIGO ANTT	PLACA DO VEÍCULO	UF	CNPJ / CPF
<b>RODONAVES TRANSPORTES E ENCOMENDAS LTDA</b>	<b>CIF</b>				<b>44.914.992/0038-20</b>
ENDEREÇO	MUNICÍPIO	UF	INSCRIÇÃO ESTADUAL		
<b>ROD CONTORNO LESTE BR-116, 14219 - COSTEIRA - Sao Jose dos P</b>	<b>Sao Jose dos Pinhais</b>	<b>PR</b>	<b>ISENTO</b>		
QUANTIDADE	ESPÉCIE	MARCA	NUMERAÇÃO	PESO BRUTO	PESO LÍQUIDO
<b>2</b>	<b>UN</b>			<b>31,700</b>	<b>31,700</b>

DADOS DOS PRODUTOS / SERVIÇOS

CÓDIGO PRODUTO	DESCRIÇÃO DO PRODUTO / SERVIÇO	NCM/SH	CSOSN	CFOP	UN	QUANT	VALOR UNIT	VALOR TOTAL	B.CÁLC ICMS	VALOR ICMS	VALOR IPI	ALÍQ. ICMS	ALÍQ. IPI
2096657527401	PNEU 225/65R16 8 LONAS 112/110T VANMATE SUNWIDE	40112090	0102	6102	UN	2,00	728,00	1.456,00	0,00	0,00		0,00	

DADOS ADICIONAIS

INFORMAÇÕES COMPLEMENTARES

Nota de empenho: 4528- Dados para pagamento: Banco Bradesco 237 Agencia - 2125 - Conta Corrente - 13.688-3 - Documento emitido por EPP optante pelo Simples Nacional - Nao gera direito a credito fiscal de ICMS, de ISS e de IPI - ICMS EC 87/2015 - Exigencia suspensa conforme ADI 5464  
Valor Aprox dos Tributos: R\$ 469,27

RESERVADO AO FISCO

DATA DE RECEBIMENTO

IDENTIFICAÇÃO E ASSINATURA DO RECEBEDOR

IDENTIFICAÇÃO DO EMITENTE



**BOREAL SUL COMERCIAL LTDA**

RUA HEITOR STOCKLER DE FRANCA, 396 - CONJ 1407 ANDAR 14  
CENTRO CIVICO - 80030-030  
Curitiba - PR Fone/Fax: 41999622125

**DANFE**

Documento Auxiliar da Nota Fiscal Eletrônica

0 - ENTRADA  
1 - SAÍDA

1

**Nº. 000.000.065**  
**Série 001**  
Folha 1/1

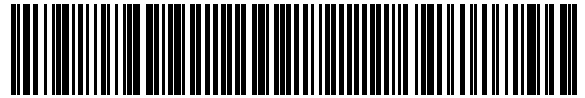

CHAVE DE ACESSO

**4121 1039 4227 5100 0131 5500 1000 0000 6513 4040 4008**

Consulta de autenticidade no portal nacional da NF-e  
[www.nfe.fazenda.gov.br/portal](http://www.nfe.fazenda.gov.br/portal) ou no site da Sefaz Autorizadora

PROTOCOLO DE AUTORIZAÇÃO DE USO

**141210231252100 - 21/10/2021 10:53:09**

NATUREZA DA OPERAÇÃO

**Venda fora do estado**

INSCRIÇÃO ESTADUAL

**9086548388**

INSCRIÇÃO ESTADUAL DO SUBST. TRIBUT.

CNPJ

**39.422.751/0001-31**

DESTINATÁRIO / REMETENTE

NOME / RAZÃO SOCIAL

**MUNICÍPIO DE APIAI**

CNPJ / CPF

**46.634.242/0001-38**

DATA DA EMISSÃO

**21/10/2021**

ENDEREÇO

**R LADEIRA MANOEL AUGUSTO, 92**

BAIRRO / DISTRITO

**CENTRO**

CEP

**18320-000**

DATA DA SAÍDA/ENTRADA

**21/10/2021**

MUNICÍPIO

**Apiai**

UF

**SP**

FONE / FAX

INSCRIÇÃO ESTADUAL

HORA DA SAÍDA/ENTRADA

**10:50:00**

CÁLCULO DO IMPOSTO

BASE DE CÁLCULO DO ICMS	VALOR DO ICMS	BASE DE CÁLC. ICMS S.T.	VALOR DO ICMS SUBST.	VALOR IMP. IMPORTAÇÃO	VALOR DO PIS	VALOR TOTAL DOS PRODUTOS
<b>0,00</b>	<b>0,00</b>	<b>0,00</b>	<b>0,00</b>	<b>0,00</b>	<b>0,00</b>	<b>47.790,00</b>
VALOR DO FRETE	VALOR DO SEGURO	DESCONTO	OUTRAS DESPESAS	VALOR TOTAL DO IPI	VALOR DA COFINS	VALOR TOTAL DA NOTA
<b>0,00</b>	<b>0,00</b>	<b>0,00</b>	<b>0,00</b>	<b>0,00</b>	<b>0,00</b>	<b>47.790,00</b>

TRANSPORTADOR / VOLUMES TRANSPORTADOS

NOME / RAZÃO SOCIAL

**ALFA TRANSPORTES EIRELI**

FRETE POR CONTA

**CIF**

CÓDIGO ANTT

PLACA DO VEÍCULO

UF

CNPJ / CPF

**82.110.818/0001-21**

ENDEREÇO

**AV ENGENHEIRO LOURENCO FAORO, 3300 - INDUSTRIAL - Cacador -**

MUNICÍPIO

**Cacador**

UF

INSCRIÇÃO ESTADUAL

**ISENTO**

QUANTIDADE

**18**

ESPÉCIE

**UN**

MARCA

NUMERAÇÃO

PESO BRUTO

**873,900**

PESO LÍQUIDO

**873,900**

DADOS DOS PRODUTOS / SERVIÇOS

CÓDIGO PRODUTO	DESCRIÇÃO DO PRODUTO / SERVIÇO	NCM/SH	CSOSN	CFOP	UN	QUANT	VALOR UNIT	VALOR TOTAL	B.CÁLC ICMS	VALOR ICMS	VALOR IPI	ALÍQ. ICMS	ALÍQ. IPI
2074106049889	Pneu 275/80R22.5 Borrachudo 16 Lonas 152/149L XB07 Xbri	40112090	0102	6102	UN	6,00	2.485,00	14.910,00	0,00	0,00		0,00	
2006185086400	PNEU 275/80R22.5 16PR 147/144M S3 DIRECIONAL SPEEDMAX	40112090	0102	6102	UN	12,00	2.740,00	32.880,00	0,00	0,00		0,00	

DADOS ADICIONAIS

INFORMAÇÕES COMPLEMENTARES

-Local de entrega: TRANSPORTE ESCOLAR, R. Joaquim Elizario de Campos, 500 - Apiai- SP, CEP: 18320-000- Pedido: 4396/0-2021 - Processo/Ano: 1347 / 2021- Requisicao Nro.: 5938/2021 - - Dados para pagamento: Banco Bradesco 237 Agencia - 2125 - Conta Corrente - 13.688-3 - Documento emitido por EPP optante pelo Simples Nacional - Nao gera direito a credito fiscal de ICMS, de ISS e de IPI - ICMS EC 87/2015 - Exigencia suspensa conforme ADI 5464  
Valor Aprox dos Tributos: R\$ 15.402,71

RESERVADO AO FISCO

DATA DE RECEBIMENTO

IDENTIFICAÇÃO E ASSINATURA DO RECEBEDOR

IDENTIFICAÇÃO DO EMITENTE



**BOREAL SUL COMERCIAL LTDA**

RUA HEITOR STOCKLER DE FRANCA, 396 - CONJ 1407 ANDAR 14  
CENTRO CIVICO - 80030-030  
Curitiba - PR Fone/Fax: 41999622125

**DANFE**

Documento Auxiliar da Nota Fiscal Eletrônica

0 - ENTRADA  
1 - SAÍDA

1

Nº. 000.000.047  
Série 001  
Folha 1/1

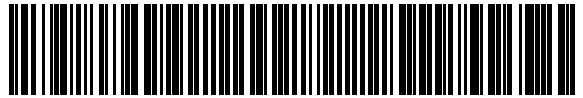

CHAVE DE ACESSO

4121 0939 4227 5100 0131 5500 1000 0000 4716 5482 4770

Consulta de autenticidade no portal nacional da NF-e  
www.nfe.fazenda.gov.br/portal ou no site da Sefaz Autorizadora

PROTOCOLO DE AUTORIZAÇÃO DE USO

141210215024042 - 30/09/2021 17:15:01

NATUREZA DA OPERAÇÃO

**Venda fora do estado**

INSCRIÇÃO ESTADUAL

9086548388

INSCRIÇÃO ESTADUAL DO SUBST. TRIBUT.

CNPJ

39.422.751/0001-31

DESTINATÁRIO / REMETENTE

NOME / RAZÃO SOCIAL

**MUNICÍPIO DE APIAI**

CNPJ / CPF

46.634.242/0001-38

DATA DA EMISSÃO

30/09/2021

ENDEREÇO

**R LADEIRA MANOEL AUGUSTO, 92**

BAIRRO / DISTRITO

**CENTRO**

CEP

18320-000

DATA DA SAÍDA/ENTRADA

30/09/2021

MUNICÍPIO

**Apiai**

UF

FONE / FAX

INSCRIÇÃO ESTADUAL

HORA DA SAÍDA/ENTRADA

17:10:00

CÁLCULO DO IMPOSTO

BASE DE CÁLCULO DO ICMS	VALOR DO ICMS	BASE DE CÁLC. ICMS S.T.	VALOR DO ICMS SUBST.	VALOR IMP. IMPORTAÇÃO	VALOR DO PIS	VALOR TOTAL DOS PRODUTOS
0,00	0,00	0,00	0,00	0,00	0,00	7.960,00
VALOR DO FRETE	VALOR DO SEGURO	DESCONTO	OUTRAS DESPESAS	VALOR TOTAL DO IPI	VALOR DA COFINS	VALOR TOTAL DA NOTA
0,00	0,00	0,00	0,00	0,00	0,00	7.960,00

TRANSPORTADOR / VOLUMES TRANSPORTADOS

NOME / RAZÃO SOCIAL	FRETE POR CONTA	CÓDIGO ANTT	PLACA DO VEÍCULO	UF	CNPJ / CPF
RODONAVES TRANSPORTES E ENCOMENDAS LTDA	<b>CIF</b>				44.914.992/0038-20
ENDEREÇO	MUNICÍPIO	UF	INSCRIÇÃO ESTADUAL		
ROD CONTORNO LESTE BR-116, 14219 - COSTEIRA - Sao Jose dos P	Sao Jose dos Pinhais	PR	ISENTO		
QUANTIDADE	ESPÉCIE	MARCA	NUMERAÇÃO	PESO BRUTO	PESO LÍQUIDO
4	UN	CENTELLA		244,000	244,000

DADOS DOS PRODUTOS / SERVIÇOS

CÓDIGO PRODUTO	DESCRIÇÃO DO PRODUTO / SERVIÇO	NCM/SH	CSOSN	CFOP	UN	QUANT	VALOR UNIT	VALOR TOTAL	B.CÁLC ICMS	VALOR ICMS	VALOR IPI	ALÍQ. ICMS	ALÍQ. IPI
2079123305604	PNEU 10.0020 16PR TT 146/142K CL650 BORRACHUDO CENTELLA	40112090	0102	6102	UN	4,00	1.990,00	7.960,00	0,00	0,00		0,00	

DADOS ADICIONAIS

INFORMAÇÕES COMPLEMENTARES

- Requisicao Nro.: 5430/2021 - Processo/Ano: 1347 / 2021 - Pedido: 4011/0-2021- Dados para pagamento: Banco Bradesco 237 Agencia - 2125 - Conta Corrente - 13.688-3 - Documento emitido por EPP optante pelo Simples Nacional - Nao gera direito a credito fiscal de ICMS, de ISS e de IPI - ICMS EC 87/2015 - Exigencia suspensa conforme ADI 5464  
Valor Aprox dos Tributos: R\$ 2.565,51

RESERVADO AO FISCO

DATA DE RECEBIMENTO

IDENTIFICAÇÃO E ASSINATURA DO RECEBEDOR

IDENTIFICAÇÃO DO EMITENTE



**BOREAL SUL COMERCIAL LTDA**

RUA HEITOR STOCKLER DE FRANCA, 396 - CONJ 1407 ANDAR 14  
CENTRO CIVICO - 80030-030  
Curitiba - PR Fone/Fax: 41999622125

**DANFE**

Documento Auxiliar da Nota Fiscal Eletrônica

0 - ENTRADA  
1 - SAÍDA

**1**

**Nº. 000.000.042**  
**Série 001**  
Folha 1/1

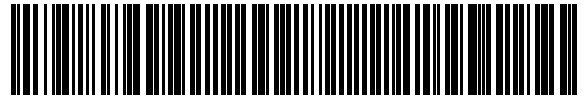

CHAVE DE ACESSO

**4121 0939 4227 5100 0131 5500 1000 0000 4218 4479 4301**

Consulta de autenticidade no portal nacional da NF-e  
[www.nfe.fazenda.gov.br/portal](http://www.nfe.fazenda.gov.br/portal) ou no site da Sefaz Autorizadora

PROTOCOLO DE AUTORIZAÇÃO DE USO

**141210201680970 - 15/09/2021 14:45:28**

NATUREZA DA OPERAÇÃO

**Venda fora do estado**

INSCRIÇÃO ESTADUAL

**9086548388**

INSCRIÇÃO ESTADUAL DO SUBST. TRIBUT.

CNPJ

**39.422.751/0001-31**

DESTINATÁRIO / REMETENTE

NOME / RAZÃO SOCIAL

**MUNICÍPIO DE APIAI**

CNPJ / CPF

**46.634.242/0001-38**

DATA DA EMISSÃO

**15/09/2021**

ENDEREÇO

**R LADEIRA MANOEL AUGUSTO, 92**

BAIRRO / DISTRITO

**CENTRO**

CEP

**18320-000**

DATA DA SAÍDA/ENTRADA

**15/09/2021**

MUNICÍPIO

**Apiai**

UF

FONE / FAX

**SP**

INSCRIÇÃO ESTADUAL

HORA DA SAÍDA/ENTRADA

**14:43:00**

CÁLCULO DO IMPOSTO

BASE DE CÁLCULO DO ICMS	VALOR DO ICMS	BASE DE CÁLC. ICMS S.T.	VALOR DO ICMS SUBST.	VALOR IMP. IMPORTAÇÃO	VALOR DO PIS	VALOR TOTAL DOS PRODUTOS
<b>0,00</b>	<b>0,00</b>	<b>0,00</b>	<b>0,00</b>	<b>0,00</b>	<b>0,00</b>	<b>7.960,00</b>
VALOR DO FRETE	VALOR DO SEGURO	DESCONTO	OUTRAS DESPESAS	VALOR TOTAL DO IPI	VALOR DA COFINS	VALOR TOTAL DA NOTA
<b>0,00</b>	<b>0,00</b>	<b>0,00</b>	<b>0,00</b>	<b>0,00</b>	<b>0,00</b>	<b>7.960,00</b>

TRANSPORTADOR / VOLUMES TRANSPORTADOS

NOME / RAZÃO SOCIAL	FRETE POR CONTA	CÓDIGO ANTT	PLACA DO VEÍCULO	UF	CNPJ / CPF
<b>RODONAVES TRANSPORTES E ENCOMENDAS LTDA</b>	<b>Emitente</b>				<b>44.914.992/0038-20</b>
ENDEREÇO	MUNICÍPIO	UF	INSCRIÇÃO ESTADUAL		
<b>ROD CONTORNO LESTE BR-116, 14219 - COSTEIRA</b>	<b>Sao Jose dos Pinhais</b>	<b>PR</b>	<b>ISENTO</b>		
QUANTIDADE	ESPÉCIE	MARCA	NUMERAÇÃO	PESO BRUTO	PESO LÍQUIDO
<b>4</b>	<b>UN</b>			<b>244,000</b>	<b>244,000</b>

DADOS DOS PRODUTOS / SERVIÇOS

CÓDIGO PRODUTO	DESCRIÇÃO DO PRODUTO / SERVIÇO	NCM/SH	CSOSN	CFOP	UN	QUANT	VALOR UNIT	VALOR TOTAL	B.CÁLC ICMS	VALOR ICMS	VALOR IPI	ALÍQ. ICMS	ALÍQ. IPI
2095829100503	PNEU 10.0020 16PR TT 146/142K JET TRAK BORRACHUDO JK	40111000	0102	6102	UN	4,00	1.990,00	7.960,00	0,00	0,00		0,00	

DADOS ADICIONAIS

INFORMAÇÕES COMPLEMENTARES

- Pedido: 3739/0-2021- Requisicao Nro.: 5017/2021- Dados para pagamento: Banco Bradesco 237 Agencia - 2125 - Conta Corrente - 13.688-3 - Documento emitido por EPP optante pelo Simples Nacional - Nao gera direito a credito fiscal de ICMS, de ISS e de IPI - ICMS EC 87/2015 - Exigencia suspensa conforme ADI 5464  
Valor Aprox dos Tributos: R\$ 2.918,93

RESERVADO AO FISCO

DATA DE RECEBIMENTO

IDENTIFICAÇÃO E ASSINATURA DO RECEBEDOR

IDENTIFICAÇÃO DO EMITENTE



**BOREAL SUL COMERCIAL LTDA**

RUA HEITOR STOCKLER DE FRANCA, 396 - CONJ 1407 ANDAR 14  
CENTRO CIVICO - 80030-030  
Curitiba - PR Fone/Fax: 41999622125

**DANFE**

Documento Auxiliar da Nota Fiscal Eletrônica

0 - ENTRADA  
1 - SAÍDA

1

Nº. 000.000.027  
Série 001  
Folha 1/1

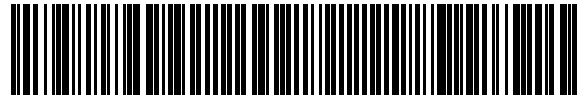

CHAVE DE ACESSO

4121 0839 4227 5100 0131 5500 1000 0000 2710 9116 4047

Consulta de autenticidade no portal nacional da NF-e  
www.nfe.fazenda.gov.br/portal ou no site da Sefaz Autorizadora

NATUREZA DA OPERAÇÃO

**Venda de mercadoria adquirida ou recebida de terceiros, dest**

PROTOCOLO DE AUTORIZAÇÃO DE USO

141210177335477 - 16/08/2021 18:36:50

INSCRIÇÃO ESTADUAL

9086548388

INSCRIÇÃO ESTADUAL DO SUBST. TRIBUT.

CNPJ

39.422.751/0001-31

DESTINATÁRIO / REMETENTE

NOME / RAZÃO SOCIAL

**MUNICÍPIO DE APIAI**

CNPJ / CPF

46.634.242/0001-38

DATA DA EMISSÃO

16/08/2021

ENDEREÇO

**R LADEIRA MANOEL AUGUSTO, 92**

BAIRRO / DISTRITO

**CENTRO**

CEP

18320-000

DATA DA SAÍDA/ENTRADA

16/08/2021

MUNICÍPIO

**Apiai**

UF

SP

FONE / FAX

INSCRIÇÃO ESTADUAL

HORA DA SAÍDA/ENTRADA

18:20:00

CÁLCULO DO IMPOSTO

BASE DE CÁLCULO DO ICMS	VALOR DO ICMS	BASE DE CÁLC. ICMS S.T.	VALOR DO ICMS SUBST.	VALOR IMP. IMPORTAÇÃO	VALOR DO PIS	VALOR TOTAL DOS PRODUTOS
0,00	0,00	0,00	0,00	0,00	0,00	5.480,00
VALOR DO FRETE	VALOR DO SEGURO	DESCONTO	OUTRAS DESPESAS	VALOR TOTAL DO IPI	VALOR DA COFINS	VALOR TOTAL DA NOTA
0,00	0,00	0,00	0,00	0,00	0,00	5.480,00

TRANSPORTADOR / VOLUMES TRANSPORTADOS

NOME / RAZÃO SOCIAL

**RANAKOSKI TRANSPORTES EIRELI**

FRETE POR CONTA

**Emitente**

CÓDIGO ANTT

PLACA DO VEÍCULO

UF

CNPJ / CPF

08.272.690/0003-01

ENDEREÇO

**R DOM PEDRO II, 1501 SALA 05 - CENTRO - Campo Largo - PR**

MUNICÍPIO

**Campo Largo**

UF

PR

INSCRIÇÃO ESTADUAL

9075690638

QUANTIDADE

2

ESPÉCIE

MARCA

NUMERAÇÃO

PESO BRUTO

96,000

PESO LÍQUIDO

96,000

DADOS DOS PRODUTOS / SERVIÇOS

CÓDIGO PRODUTO	DESCRIÇÃO DO PRODUTO / SERVIÇO	NCM/SH	O/CST	CFOP	UN	QUANT	VALOR UNIT	VALOR TOTAL	B.CÁLC ICMS	VALOR ICMS	VALOR IPI	ALÍQ. ICMS	ALÍQ. IPI
2076993960506	PNEU 275/80R22.5 16PR 147/144M S3 LISO SPEEDMAX	40111000	0500	6108	UN	2,00	2.740,00	5.480,00	0,00	0,00	0,00	0,00	0,00

DADOS ADICIONAIS

INFORMAÇÕES COMPLEMENTARES

Pedido: 3165/0-2021 - Processo/Ano: 1347 / 2021 - Requisicao Nro.: 4261/2021 - Dados para pagamento: Banco Bradesco 237  
Agencia - 2125 - Conta Corrente - 13.688-3 - Documento emitido por EPP optante pelo Simples Nacional - Nao gera direito a credito  
fiscal de ICMS, de ISS e de IPI - ICMS EC 87/2015 - Exigencia suspensa conforme ADI 5464  
Valor Aprox dos Tributos: R\$ 2.009,52

RESERVADO AO FISCO

RECEBEMOS DE BOREAL SUL COMERCIAL LTDA OS PRODUTOS E/OU SERVIÇOS CONSTANTES DA NOTA FISCAL ELETRÔNICA INDICADA ABAIXO. EMISSÃO: 16/08/2021 VALOR TOTAL: R\$ 29.850,00 DESTINATÁRIO: MUNICÍPIO DE APIAI - R LADEIRA MANOEL AUGUSTO, 92 CENTRO Apiai-SP

**NF-e**  
**Nº. 000.000.028**  
**Série 001**

DATA DE RECEBIMENTO

IDENTIFICAÇÃO E ASSINATURA DO RECEBEDOR

IDENTIFICAÇÃO DO EMITENTE



**BOREAL SUL COMERCIAL LTDA**

RUA HEITOR STOCKLER DE FRANCA, 396 - CONJ 1407 ANDAR 14  
CENTRO CIVICO - 80030-030  
Curitiba - PR Fone/Fax: 41999622125

**DANFE**

Documento Auxiliar da Nota Fiscal Eletrônica

0 - ENTRADA  
1 - SAÍDA

1

**Nº. 000.000.028**  
**Série 001**  
Folha 1/1

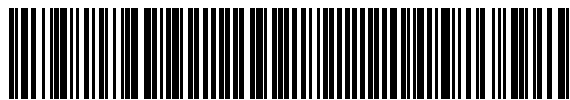

CHAVE DE ACESSO

**4121 0839 4227 5100 0131 5500 1000 0000 2815 8438 7547**

Consulta de autenticidade no portal nacional da NF-e  
[www.nfe.fazenda.gov.br/portal](http://www.nfe.fazenda.gov.br/portal) ou no site da Sefaz Autorizadora

PROTOCOLO DE AUTORIZAÇÃO DE USO

**141210177336246 - 16/08/2021 18:38:19**

NATUREZA DA OPERAÇÃO

**Venda de mercadoria adquirida ou recebida de terceiros, dest**

INSCRIÇÃO ESTADUAL

**9086548388**

INSCRIÇÃO ESTADUAL DO SUBST. TRIBUT.

CNPJ

**39.422.751/0001-31**

DESTINATÁRIO / REMETENTE

NOME / RAZÃO SOCIAL

**MUNICÍPIO DE APIAI**

CNPJ / CPF

**46.634.242/0001-38**

DATA DA EMISSÃO

**16/08/2021**

ENDEREÇO

**R LADEIRA MANOEL AUGUSTO, 92**

BAIRRO / DISTRITO

**CENTRO**

CEP

**18320-000**

DATA DA SAÍDA/ENTRADA

**16/08/2021**

MUNICÍPIO

**Apiai**

UF

FONE / FAX

**SP**

INSCRIÇÃO ESTADUAL

HORA DA SAÍDA/ENTRADA

**18:29:00**

FATURA / DUPLICATA

Num. **001**  
Venc. **16/09/2021**  
Valor **R\$ 29.850,00**

CÁLCULO DO IMPOSTO

BASE DE CÁLCULO DO ICMS	VALOR DO ICMS	BASE DE CÁLC. ICMS S.T.	VALOR DO ICMS SUBST.	VALOR IMP. IMPORTAÇÃO	VALOR DO PIS	VALOR TOTAL DOS PRODUTOS
<b>0,00</b>	<b>0,00</b>	<b>0,00</b>	<b>0,00</b>	<b>0,00</b>	<b>0,00</b>	<b>29.850,00</b>
VALOR DO FRETE	VALOR DO SEGURO	DESCONTO	OUTRAS DESPESAS	VALOR TOTAL DO IPI	VALOR DA COFINS	VALOR TOTAL DA NOTA
<b>0,00</b>	<b>0,00</b>	<b>0,00</b>	<b>0,00</b>	<b>0,00</b>	<b>0,00</b>	<b>29.850,00</b>

TRANSPORTADOR / VOLUMES TRANSPORTADOS

NOME / RAZÃO SOCIAL

**RANAKOSKI TRANSPORTES EIRELI**

FRETE POR CONTA

**Emitente**

CÓDIGO ANTT

PLACA DO VEÍCULO

UF

CNPJ / CPF

**08.272.690/0003-01**

ENDEREÇO

**R DOM PEDRO II, 1501 SALA 05 - CENTRO - Campo Largo - PR**

MUNICÍPIO

**Campo Largo**

UF

INSCRIÇÃO ESTADUAL

**9075690638**

QUANTIDADE

**15**

ESPÉCIE

MARCA

NUMERAÇÃO

PESO BRUTO

**915,000**

PESO LÍQUIDO

**915,000**

DADOS DOS PRODUTOS / SERVIÇOS

CÓDIGO PRODUTO	DESCRIÇÃO DO PRODUTO / SERVIÇO	NCM/SH	O/CST	CFOP	UN	QUANT	VALOR UNIT	VALOR TOTAL	B.CÁLC ICMS	VALOR ICMS	VALOR IPI	ALÍQ. ICMS	ALÍQ. IPI
2095829100503	PNEU 10.0020 16PR TT 146/142K JET TRAK BORRACHUDO JK	40111000	0500	6108	UN	15,00	1.990,00	29.850,00	0,00	0,00		0,00	

DADOS ADICIONAIS

INFORMAÇÕES COMPLEMENTARES

Nota de empenho: Pedido: 3170/0-2021 - Processo/Ano: 1347 / 2021 Requisicao Nro.: 4267/2021 - Dados para pagamento: Banco Bradesco 237 Agencia - 2125 - Conta Corrente - 13.688-3 - Documento emitido por EPP optante pelo Simples Nacional - Nao gera direito a credito fiscal de ICMS, de ISS e de IPI - ICMS EC 87/2015 - Exigencia suspensa conforme ADI 5464  
Valor Aprox dos Tributos: R\$ 10.946,00

RESERVADO AO FISCO





REPÚBLICA FEDERATIVA DO BRASIL  
REGISTRO CIVIL DAS PESSOAS NATURAIS

**CERTIDÃO DE NASCIMENTO**  
**JESSICA RAIANE DAS NEVES ANTUNES**

CPF  
442.604.838-97

MATRÍCULA  
122275 01 55 1995 1 00042 167 0013497-00

DATA DE NASCIMENTO POR EXTENSO  
TREZE DE ABRIL DE MIL NOVECENTOS E NOVENTA E CINCO

DIA	MÊS	ANO
13	04	1995

HORA DE NASCIMENTO  
15:45

NATURALIDADE  
REGISTRO - SP

MUNICÍPIO DE REGISTRO E UNIDADE DA FEDERAÇÃO  
PARIQUERA-AÇU - SP

LOCAL, MUNICÍPIO DE NASCIMENTO E UF  
HOSPITAL, REGISTRO - SP

SEXO  
FEMININO

FILIAÇÃO  
ELIAS ANTUNES, natural de Eldorado - SP  
NATALIA BAPTISTA DAS NEVES, natural de Pariquera-Açu - SP  
Ambos residentes em Pariquera-Açu, SP.

AVÓS  
MANOEL ANTUNES e JANDIRA DA SILVA  
CYPRIANO BAPTISTA DAS NEVES e BENEDICTA ANTONIA BELCHIOL DAS NEVES

GÊMEOS  
NÃO

NOME E MATRÍCULA DOS GÊMEOS  
SEM INFORMAÇÃO

DATA DO REGISTRO POR EXTENSO  
VINTE E QUATRO DE ABRIL DE MIL NOVECENTOS E NOVENTA E CINCO

NÚMERO DA DNV/DECLARAÇÃO DE NASCIDO VIVO  
SEM INFORMAÇÃO

AVERBAÇÕES/ANOTAÇÕES À ACRESCEER  
Nasceu no Hospital São João, na cidade do Registro/SP. Assente lavrado no livro A nº 0042, fls. nº 167-V e termo nº 13497. Foram declarantes o pai e a mãe. A presente certidão envolve elementos de averbação à margem do termo. **NADA MAIS ME CUMPRE CERTIFICAR.**

ANOTAÇÕES DE CADASTRO  
SEM INFORMAÇÃO  
\* As anotações de cadastro acima não dispensam a parte interessada da apresentação do documento original, quando exigido pelo órgão solicitante ou quando necessário para identificação de seu portador.

Oficial de Registro Civil das Pessoas Naturais e de Interdições e Tutelas e Tabelião de Notas do Município de Pariquera-Açu

Luana Varzella Mimary Nassaro - Oficial e Tabeliã

Comarca de Pariquera-Açu - Estado de São Paulo  
Rua Horácio Simonetti, 100 - Sala 01 - Centro - Cep: 11930000  
Tel: (13) 3856-1132

O conteúdo da certidão é verdadeiro. Dou fé  
Pariquera-Açu, 22 de fevereiro de 2018

Erika Chaiany Domingues de Mendonça Mancio  
Escrevente

SEGUNDA VIA // EMOLUMENTOS:  
Ao Oficial.....: R\$ 25,62 / Ao IPESP.....: R\$ 5,12  
Ao ISS.....: R\$ 1,28 / Total.....: R\$ 32,02

Guiã: 003/2018 / Digitado por: Elaine

12227-5-AA 000011888

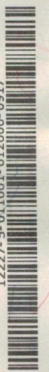





MINISTÉRIO DO TRABALHO E EMPREGO  
SECRETARIA DE TRABALHO  
COORDENAÇÃO-GERAL DE RECURSOS

**CERTIDÃO DE DÉBITOS TRABALHISTAS**  
**NEGATIVA**

**EMPREGADOR: BOREAL SUL COMERCIAL LTDA**

**INSCRIÇÃO: 39.422.751/0001-31**

**DATA E HORA DA EMISSÃO: 28/02/2023, às 13:51:51, conforme horário oficial de Brasília**

**CERTIFICA-SE, de acordo com as informações registradas no sistema de Controle de Processos de Multas e Recursos que, nesta data, NÃO CONSTAM débitos decorrentes de autuações em face do empregador acima identificado.**

1. Esta certidão abrange todos os estabelecimentos do empregador.
2. A presente certidão não modifica a situação do empregador que conste do cadastro previsto na Portaria Interministerial MTE/SDH n° 2, de 12 de maio de 2011, que disciplina o Cadastro de Empregadores que tenham submetido trabalhadores a condições análogas a de escravo.
3. Conforme artigo 103, § 2º da Portaria MTP n° 667/2021, a certidão ora instituída refletirá sempre a última situação ocorrida em cadastros administrativos pelo emitente, de modo que, havendo processos enviados à Procuradoria da Fazenda Nacional - PFN, quanto a estes, poderá ser obtida certidão específica perante aquele órgão, visando a demonstrar a situação atualizada dos mesmos.
4. Expedida com base na Portaria MTP n° 667, de 8 de novembro de 2021. Emitida gratuitamente.



Dados para conferência da autenticidade desta certidão:

Endereço: <https://eprocessos.sit.trabalho.gov.br/Certidao/Validar>

Código: ZDMJTZNDZR

A autenticidade também pode ser verificada a partir do QR Code ao lado.





## CERTIDÃO DE APENADOS

O Tribunal de Contas do Estado de São Paulo CERTIFICA que, de acordo com seus assentamentos, ressaltando-se os atos que sobrevenham a esta pesquisa, NÃO constam, até a presente data, 03/02/2023, às 16h39, IMPEDIMENTOS DE CONTRATO/LICITAÇÃO relacionados ao CNPJ 39.422.751/0001-31 informado.



**Este documento foi certificado digitalmente e é válido até 03/02/2023, às 16h39.**

Para conferência:  
acesse o site <https://www4.tce.sp.gov.br/apenados/publico>  
e informe o código: **c56bbc2d-0552-4b7f-808e-2aefddb05744**  
ou acesse utilizando o **QR Code**



## Certificado de Conformidade

### Sistema de Gestão da Qualidade

# Nº 01724/2015

**Emissão:**  
10/05/2018

**Revisão: 02**  
27/05/2021

**Validade**  
14/05/2024

**Solicitante:**

**TORTUGA-PRODUTOS DE  
BORRACHA LTDA**

**Endereço:**

Av. das Araucárias, nº 5500 - Chapada  
CEP: 83707-754 - Araucária - PR

**CNPJ:**

00.934.658/0001-70

**Histórico da Certificação:** 15/05/2009 à 14/05/2021

**Auditoria de Recertificação:** 04 à 13/05/2021

**Renovado em:** 27/05/2021

**Norma Aplicável:**

ABNT NBR ISO 9001:2015

**Escopo da Certificação:**

Desenvolvimento, fabricação, prestação de serviços, importação e comercialização de câmaras de ar e sacos de ar para pneumáticos; mistura e prestação de serviços em compostos de borracha; desenvolvimento, fabricação, importação e comercialização de pneus.



Accredited by Member of the International Accreditation Forum Multilateral Recognition Arrangement for Quality Management Systems

Instituto Falcão Bauer da Qualidade  
Rua Aquinos, 111 - Prédio II - 3º Andar  
Água Branca, São Paulo - SP - Brasil  
CNPJ: 08008-070

Tel: (55 11) 3611-1729  
ifbq@ifbq.org.br  
www.institutofalcao Bauer.com.br

Ricardo Assoni  
Gerente de Certificação

**Instituto Falcão Bauer da Qualidade**

## Certificado de Conformidade

### Sistema de Gestão da Qualidade

# Nº 01724/2015

**Emissão:**  
10/05/2018

**Revisão: 02**  
27/05/2021

**Validade**  
14/05/2024

#### Instalações abrangidas pelo Sistema de Gestão da Qualidade:

Identificação	Endereço
<b>Atividades no escopo:</b> Fabricação de Câmaras de Ar.	Rua Alberto Klemtz, nº 441 - BL A - Portão CEP: 80330-380 - Curitiba/PR

#### Histórico de Revisões:

nº rev.	Data	Alterações
00	10/05/2018	Esse certificado cancela e substitui o certificado nº 01724/15; Recertificação e adequação NBR ISO 9001:2015; Ajuste da validade do ciclo de certificação conforme concessão inicial
01	13/01/2021	Retirada do CNPJ Filial (com manutenção do espaço físico)
02	27/05/2021	Restauração da certificação. Recertificação concedida.

**A última revisão substitui e cancela as anteriores**





# CONTROLADORIA-GERAL DA UNIÃO

Certidão negativa correccional (CGU-PJ, CEIS, CNEP e CEPIM)

Consultado: **BOREAL SUL COMERCIAL LTDA**

CPF/CNPJ: **39.422.751/0001-31**

Certifica-se que, em consulta aos cadastros CGU-PJ, CEIS, CNEP e CEPIM mantidos pela Corregedoria-Geral da União, **NÃO CONSTAM** registros de penalidades vigentes relativas ao CNPJ/CPF consultado.

*Destaca-se que, nos termos da legislação vigente, os referidos cadastros consolidam informações prestadas pelos entes públicos, de todos os Poderes e esferas de governo.*

*O [Sistema CGU-PJ](#) consolida os dados sobre o andamento dos processos administrativos de responsabilização de entes privados no Poder Executivo Federal.*

*O [Cadastro Nacional de Empresas Inidôneas e Suspensas \(CEIS\)](#) apresenta a relação de empresas e pessoas físicas que sofreram sanções que implicaram a restrição de participar de licitações ou de celebrar contratos com a Administração Pública.*

*O [Cadastro Nacional de Empresas Punidas \(CNEP\)](#) apresenta a relação de empresas que sofreram qualquer das punições previstas na Lei nº 12.846/2013 (Lei Anticorrupção).*

*O [Cadastro de Entidades Privadas sem Fins Lucrativos Impedidas \(CEPIM\)](#) apresenta a relação de entidades privadas sem fins lucrativos que estão impedidas de celebrar novos convênios, contratos de repasse ou termos de parceria com a Administração Pública Federal, em função de irregularidades não resolvidas em convênios, contratos de repasse ou termos de parceria firmados anteriormente.*

Certidão emitida às 08:45:26 do dia 15/02/2023 , com validade até o dia 17/03/2023.

Link para consulta da verificação da certidão <https://certidoes.cgu.gov.br/>

Código de controle da certidão: jGVUsF5153lbdYFwx3JO

*Qualquer rasura ou emenda invalidará este documento.*



# CONTROLADORIA-GERAL DA UNIÃO

Certidão negativa correccional (CGU-PJ, CEIS, CNEP e CEPIM)

Consultado: **JESSICA RAIANE DAS NEVES ANTUNES**

CPF/CNPJ: **442.604.838-97**

Certifica-se que, em consulta aos cadastros CGU-PJ, CEIS, CNEP e CEPIM mantidos pela Corregedoria-Geral da União, **NÃO CONSTAM** registros de penalidades vigentes relativas ao CNPJ/CPF consultado.

*Destaca-se que, nos termos da legislação vigente, os referidos cadastros consolidam informações prestadas pelos entes públicos, de todos os Poderes e esferas de governo.*

*O [Sistema CGU-PJ](#) consolida os dados sobre o andamento dos processos administrativos de responsabilização de entes privados no Poder Executivo Federal.*

*O [Cadastro Nacional de Empresas Inidôneas e Suspensas \(CEIS\)](#) apresenta a relação de empresas e pessoas físicas que sofreram sanções que implicaram a restrição de participar de licitações ou de celebrar contratos com a Administração Pública.*

*O [Cadastro Nacional de Empresas Punidas \(CNEP\)](#) apresenta a relação de empresas que sofreram qualquer das punições previstas na Lei nº 12.846/2013 (Lei Anticorrupção).*

*O [Cadastro de Entidades Privadas sem Fins Lucrativos Impedidas \(CEPIM\)](#) apresenta a relação de entidades privadas sem fins lucrativos que estão impedidas de celebrar novos convênios, contratos de repasse ou termos de parceria com a Administração Pública Federal, em função de irregularidades não resolvidas em convênios, contratos de repasse ou termos de parceria firmados anteriormente.*

Certidão emitida às 08:46:58 do dia 15/02/2023 , com validade até o dia 17/03/2023.

Link para consulta da verificação da certidão <https://certidoes.cgu.gov.br/>

Código de controle da certidão: aC20oGGe97OeFDmrYIp7

*Qualquer rasura ou emenda invalidará este documento.*



Estado do Paraná  
Secretaria de Estado da Fazenda  
Receita Estadual do Paraná

**Certidão Negativa**  
de Débitos Tributários e de Dívida Ativa Estadual  
**Nº 029595634-55**

Certidão fornecida para o CNPJ/MF: **39.422.751/0001-31**

Nome: **BOREAL SUL COMERCIAL LTDA**

Ressalvado o direito da Fazenda Pública Estadual inscrever e cobrar débitos ainda não registrados ou que venham a ser apurados, certificamos que, verificando os registros da Secretaria de Estado da Fazenda, constatamos não existir pendências em nome do contribuinte acima identificado, nesta data.

Obs.: Esta Certidão engloba todos os estabelecimentos da empresa e refere-se a débitos de natureza tributária e não tributária, bem como ao descumprimento de obrigações tributárias acessórias.

**Válida até 01/07/2023 - Fornecimento Gratuito**

A autenticidade desta certidão deverá ser confirmada via Internet  
[www.fazenda.pr.gov.br](http://www.fazenda.pr.gov.br)



**MINISTÉRIO DA FAZENDA**  
**Secretaria da Receita Federal do Brasil**  
**Procuradoria-Geral da Fazenda Nacional**

**CERTIDÃO POSITIVA COM EFEITOS DE NEGATIVA DE DÉBITOS RELATIVOS AOS TRIBUTOS  
FEDERAIS E À DÍVIDA ATIVA DA UNIÃO**

**Nome: BOREAL SUL COMERCIAL LTDA**  
**CNPJ: 39.422.751/0001-31**

Ressalvado o direito de a Fazenda Nacional cobrar e inscrever quaisquer dívidas de responsabilidade do sujeito passivo acima identificado que vierem a ser apuradas, é certificado que:

1. constam débitos administrados pela Secretaria da Receita Federal do Brasil (RFB) com exigibilidade suspensa nos termos do art. 151 da Lei no 5.172, de 25 de outubro de 1966 - Código Tributário Nacional (CTN), ou objeto de decisão judicial que determina sua desconsideração para fins de certificação da regularidade fiscal, ou ainda não vencidos; e
2. não constam inscrições em Dívida Ativa da União (DAU) na Procuradoria-Geral da Fazenda Nacional (PGFN).

Conforme disposto nos arts. 205 e 206 do CTN, este documento tem os mesmos efeitos da certidão negativa.

Esta certidão é válida para o estabelecimento matriz e suas filiais e, no caso de ente federativo, para todos os órgãos e fundos públicos da administração direta a ele vinculados. Refere-se à situação do sujeito passivo no âmbito da RFB e da PGFN e abrange inclusive as contribuições sociais previstas nas alíneas 'a' a 'd' do parágrafo único do art. 11 da Lei no 8.212, de 24 de julho de 1991.

A aceitação desta certidão está condicionada à verificação de sua autenticidade na Internet, nos endereços <<http://rfb.gov.br>> ou <<http://www.pgfn.gov.br>>.

Certidão emitida gratuitamente com base na Portaria Conjunta RFB/PGFN no 1.751, de 2/10/2014.

Emitida às 08:04:14 do dia 05/01/2023 <hora e data de Brasília>.

Válida até 04/07/2023.

Código de controle da certidão: **0744.5794.C96E.B3D5**

Qualquer rasura ou emenda invalidará este documento.



# Improbidade Administrativa e Inelegibilidade

## Certidão Negativa

**Certifico que nesta data (02/03/2023 às 09:50) NÃO CONSTA no Cadastro Nacional de Condenações Cíveis por Ato de Improbidade Administrativa e Inelegibilidade registros de condenação com trânsito em julgado ou sanção ativa quanto ao CPF nº 442.604.838-97.**

A condenação por atos de improbidade administrativa não implica automático e necessário reconhecimento da inelegibilidade do condenado.

Para consultas sobre inelegibilidade acesse portal do TSE em <http://divulgacandcontas.tse.jus.br/>

Esta certidão é expedida gratuitamente. Sua autenticidade pode ser por meio do número de controle 6400.9B7C.711A.1404 no seguinte endereço: [https://www.cnj.jus.br/improbidade\\_adm/autenticar\\_certidao.php](https://www.cnj.jus.br/improbidade_adm/autenticar_certidao.php)





# Improbidade Administrativa e Inelegibilidade

## Certidão Negativa

**Certifico que nesta data (02/03/2023 às 09:49) NÃO CONSTA no Cadastro Nacional de Condenações Cíveis por Ato de Improbidade Administrativa e Inelegibilidade registros de condenação com trânsito em julgado ou sanção ativa quanto ao CNPJ nº 39.422.751/0001-31.**

A condenação por atos de improbidade administrativa não implica automático e necessário reconhecimento da inelegibilidade do condenado.

Para consultas sobre inelegibilidade acesse portal do TSE em <http://divulgacandcontas.tse.jus.br/>

Esta certidão é expedida gratuitamente. Sua autenticidade pode ser por meio do número de controle 6400.9B56.1C3B.A366 no seguinte endereço: [https://www.cnj.jus.br/improbidade\\_adm/autenticar\\_certidao.php](https://www.cnj.jus.br/improbidade_adm/autenticar_certidao.php)



**TRIBUNAL DE CONTAS DA UNIÃO**  
**CERTIDÃO NEGATIVA**  
**DE**  
**LICITANTES INIDÔNEOS**

(Válida somente com a apresentação do CPF)

Nome completo: **JESSICA RAIANE DAS NEVES ANTUNES**

CPF/CNPJ: **442.604.838-97**

**O Tribunal de Contas da União CERTIFICA que, na presente data, o (a) requerente acima identificado(a) NÃO CONSTA da relação de responsáveis inidôneos para participar de licitação na administração pública federal, por decisão deste Tribunal, nos termos do art. 46 da Lei nº 8.443/92 (Lei Orgânica do TCU).**

Não constam da relação consultada para emissão desta certidão os responsáveis ainda não notificados do teor dos acórdãos condenatórios, aqueles cujas condenações tenham tido seu prazo de vigência expirado, bem como aqueles cujas apreciações estejam suspensas em razão de interposição de recurso com efeito suspensivo ou de decisão judicial.

Certidão emitida às 09:56:41 do dia 02/03/2023, com validade de trinta dias a contar da emissão.

A veracidade das informações aqui prestadas podem ser confirmadas no sítio <https://contas.tcu.gov.br/ords/f?p=INABILITADO:5>

Código de controle da certidão: CH6P020323095641

Atenção: qualquer rasura ou emenda invalidará este documento.



**TRIBUNAL DE CONTAS DA UNIÃO**  
**CERTIDÃO NEGATIVA**  
**DE**  
**LICITANTES INIDÔNEOS**

Nome completo: **BOREAL SUL COMERCIAL LTDA**

CPF/CNPJ: **39.422.751/0001-31**

**O Tribunal de Contas da União CERTIFICA que, na presente data, o (a) requerente acima identificado(a) NÃO CONSTA da relação de responsáveis inidôneos para participar de licitação na administração pública federal, por decisão deste Tribunal, nos termos do art. 46 da Lei nº 8.443/92 (Lei Orgânica do TCU).**

Não constam da relação consultada para emissão desta certidão os responsáveis ainda não notificados do teor dos acórdãos condenatórios, aqueles cujas condenações tenham tido seu prazo de vigência expirado, bem como aqueles cujas apreciações estejam suspensas em razão de interposição de recurso com efeito suspensivo ou de decisão judicial.

Certidão emitida às 09:56:06 do dia 02/03/2023, com validade de trinta dias a contar da emissão.

A veracidade das informações aqui prestadas podem ser confirmadas no sítio <https://contas.tcu.gov.br/ords/f?p=INABILITADO:5>

Código de controle da certidão: 1L2D020323095606

Atenção: qualquer rasura ou emenda invalidará este documento.

---

## CERTIDÃO DE INIDONEIDADE

Nº 5587/2023

BOREAL SUL COMERCIAL LTDA

CNPJ: 39.422.751/0001-31

O Tribunal de Contas do Estado do Piauí CERTIFICA, para os devidos fins, que, até a presente data e de acordo com os dados disponíveis no sistema de informações desta Corte de Contas, relativos aos processos de sua competência, o nome do (a) requerente acima identificado(a) NÃO CONSTA da listagem de impedidos de contratar com o poder público, da listagem de impedidos de receber transferências voluntárias e nem da listagem de inabilitados para o exercício de cargo ou de função de confiança, perante a administração direta e indireta do Estado e dos Municípios, nos termos do art. 85 da Lei Nº 5.888/2009 c/c o art. 212, da Resolução Nº 13/11 – Regimento Interno desta Corte.

A presente certificação exclui os lançamentos relativos a processos em tramitação que ainda não foram objeto de deliberação por parte deste Tribunal, bem como lançamentos decorrentes de decisões judiciais.

Esta certidão é válida até 28/04/2023, estando condicionada à verificação de sua autenticidade na Internet, no endereço <http://www.tce.pi.gov.br/certidoes/>.

Secretária das Sessões, em 28/02/2023

Certidão gerada automaticamente com base em consulta à base de dados do TCE/PI. Esta certidão pode ser verificada através do código de autenticação: B927-E12C-0F0D-AAAD



PODER JUDICIÁRIO  
JUSTIÇA FEDERAL DA 4ª REGIÃO  
**CERTIDÃO JUDICIAL CRIMINAL NEGATIVA**

**5046156**

**CERTIFICAMOS**, na forma da lei, que, consultando os sistemas processuais abaixo indicados, **NÃO CONSTAM**, até a presente data e hora, PROCESSOS de classes CRIMINAIS contra:

**JESSICA RAIANE DAS NEVES ANTUNES**

OU

**CPF n. 442.604.838/97**

Certidão emitida em: 25/11/2022 às 10:23:01 (data e hora de Brasília)

Observações:

a) A autenticidade desta certidão poderá ser verificada, no prazo de 90 (noventa) dias, por qualquer interessado no site do TRIBUNAL REGIONAL FEDERAL DA 4ª REGIÃO endereço <http://www.trf4.jus.br/autenticidade>, por meio do código de validação abaixo;

b) A pesquisa realizada com base no CPF informado abrange processos em que o titular ou seu eventual espólio figure como parte;

c) Nos casos do § 1º do art. 4º da Resolução n. 680/2020 (CPF não informado), o nome indicado para a consulta será de responsabilidade do solicitante da certidão, devendo a titularidade ser conferida pelo interessado e destinatário;

d) Certidão expedida gratuitamente e nos termos da Resolução CNJ n. 121/2010 e da Resolução CJF n. 680/2020;

e) Certidão emitida em consulta às seguintes bases de dados (data e hora de Brasília):

Tribunal Regional Federal da 4ª Região (Processo Eletrônico) até 24/11/2022 às 20:00

Tribunal Regional Federal da 4ª Região (Processo Papel) até 24/11/2022 às 20:00

JF Paraná (Processo Eletrônico) até 25/11/2022 às 03:30

JF Paraná (Processo Papel) até 25/11/2022 às 01:30

JF Rio Grande do Sul (Processo Eletrônico) até 24/11/2022 às 22:30

JF Rio Grande do Sul (Processo Papel) até 24/11/2022 às 22:30

JF Santa Catarina (Processo Eletrônico) até 24/11/2022 às 20:10

JF Santa Catarina (Processo Papel) até 24/11/2022 às 21:00

f) Certidão unificada do 1º e 2º graus da Justiça Federal da 4ª Região.

NÚMERO DE CONTROLE: 5046156

CÓDIGO DE VALIDAÇÃO: 4039982462





**Certidão Positiva com efeito de Negativa de Débitos Nº 4722 / 2023**

**CONTRIBUINTE GLOBAL**

**Contribuinte:** BOREAL SUL COMERCIAL LTDA  
**CPF/CNPJ:** 39.422.751/0001-31  
**Logradouro:** RUA ROD JOAO LEOPOLDO JACOMEL, Nº: 4459  
**Bairro:** JARDIM PRIMAVERA **Cidade:** PIRAQUARA  
**Complemento:** BLOCO 109 SALA 5  
**Observação:**

**CÓDIGO VALIDAÇÃO: EECE609144631B500EBA8772DE217961**

**Finalidade LICITAÇÃO**

A Prefeitura Municipal de Piraquara - PR, conforme o Artigo 378º da lei Municipal nº 573/2001 de 20/11/2001. Combinamos com o disposto no Artigo 205 da Lei Federal nº 5172 de 25/10/1958 - Código Tributário Nacional, CERTIFICA que o Contribuinte, acima identificado, **EM RELAÇÃO AO OBJETO DA CERTIDÃO**, até a presente data encontra-se em **SITUAÇÃO REGULAR** perante a FAZENDA PÚBLICA MUNICIPAL, TENDO QUITADO PARTE DO PARCELAMENTO .A presente Certidão, não servirá de prova contra cobrança de quaisquer débitos referente a recolhimento que não tenham sido efetuados e que venham a ser apurados pela Secretaria Municipal de Finanças, conforme prerrogativa legal prevista nos incisos I a IX do Artigo 149 da Lei Federal nº 5172, de 25/10/1966 - Código Tributário Nacional e artigo Art 383 da Lei Municipal N.º 573/01 de 20/11/2001.

Reserva-se ao direito da Fazenda Pública Municipal cobrar dividas posteriormente constadas mesmo as referentes a pedidos compreendidos nesta CERTIDÃO.

A presente certidão é válida sem rasuras por 30 (Trinta) dias, e cópia da mesma só terá validade se conferida com a original.

PIRAQUARA quinta-feira, 02 de março de 2023.

Atenção: Esta Certidão foi emitida via internet e para verificar sua AUTENTICIDADE utilize o código informado acima. Acesse [www.piraquara.pr.gov.br](http://www.piraquara.pr.gov.br), TRIBUTOS WEB. Na CERTIDÃO NEGATIVA, clique na opção (CERTIDÕES) e posterior selecionando a opção (AUTENTICAR DOCUMENTOS).



## TRIBUNAL DE CONTAS DA UNIÃO

### Consulta Consolidada de Pessoa Jurídica

Este relatório tem por objetivo apresentar os resultados consolidados de consultas eletrônicas realizadas diretamente nos bancos de dados dos respectivos cadastros. A responsabilidade pela veracidade do resultado da consulta é do Órgão gestor de cada cadastro consultado. A informação relativa à razão social da Pessoa Jurídica é extraída do Cadastro Nacional da Pessoa Jurídica, mantido pela Receita Federal do Brasil.

**Consulta realizada em:** 15/02/2023 08:40:52

#### Informações da Pessoa Jurídica:

Razão Social: **BOREAL SUL COMERCIAL LTDA**  
CNPJ: **39.422.751/0001-31**

#### Resultados da Consulta Eletrônica:

Órgão Gestor: **TCU**  
Cadastro: **Licitantes Inidôneos**  
Resultado da consulta: **Nada Consta**

Para acessar a certidão original no portal do órgão gestor, clique [AQUI](#).

Órgão Gestor: **CNJ**  
Cadastro: **CNIA - Cadastro Nacional de Condenações Cíveis por Ato de Improbidade Administrativa e Inelegibilidade**  
Resultado da consulta: **Nada Consta**

Para acessar a certidão original no portal do órgão gestor, clique [AQUI](#).

Órgão Gestor: **Portal da Transparência**  
Cadastro: **Cadastro Nacional de Empresas Inidôneas e Suspensas**  
Resultado da consulta: **Nada Consta**

Para acessar a certidão original no portal do órgão gestor, clique [AQUI](#).

Órgão Gestor: **Portal da Transparência**  
Cadastro: **CNEP - Cadastro Nacional de Empresas Punidas**  
Resultado da consulta: **Nada Consta**

Para acessar a certidão original no portal do órgão gestor, clique [AQUI](#).

Obs: A consulta consolidada de pessoa jurídica visa atender aos princípios de simplificação e racionalização de serviços públicos digitais. Fundamento legal: Lei nº 12.965, de 23 de abril de 2014, Lei nº 13.460, de 26 de junho de 2017, Lei nº 13.726, de 8 de outubro de 2018, Decreto nº 8.638 de 15, de janeiro de 2016.



## CERTIDÃO NEGATIVA DE DÉBITOS

Nº 5585/2023

BOREAL SUL COMERCIAL LTDA

CNPJ: 39.422.751/0001-31

O Tribunal de Contas do Estado do Piauí CERTIFICA, para os devidos fins, que, até a presente data e de acordo com os dados disponíveis no sistema de informações desta Corte de Contas, NÃO CONSTA em nome do (a) requerente acima identificado(a) registro de débito pendente de pagamento.

A presente certificação exclui os débitos (Multas ou Imputação de Débito) relativos a processos em tramitação que ainda não foram objeto de deliberação por parte desse Tribunal, ou que não foram cadastrados nos Sistemas de Controle de Débitos desta Corte de Contas, bem como as multas e débitos aplicados em julgamentos referentes a exercícios financeiros anteriores a 2010, cuja certificação deverá ser solicitada através do Protocolo do TCE/PI.

Esta certidão é válida até 28/04/2023, estando condicionada à verificação de sua autenticidade na Internet, no endereço <http://www.tce.pi.gov.br/certidoes/>.

Secretária das Sessões, em 28/02/2023

Certidão gerada automaticamente com base em consulta à base de dados do TCE/PI. Esta certidão pode ser verificada através do código de autenticação:E3BA-D9BF-F290-96F7



PODER JUDICIÁRIO  
JUSTIÇA DO TRABALHO

## **CERTIDÃO NEGATIVA DE DÉBITOS TRABALHISTAS**

Nome: BOREAL SUL COMERCIAL LTDA (MATRIZ E FILIAIS)

CNPJ: 39.422.751/0001-31

Certidão n°: 7026216/2023

Expedição: 15/02/2023, às 08:42:50

Validade: 14/08/2023 - 180 (cento e oitenta) dias, contados da data de sua expedição.

Certifica-se que **BOREAL SUL COMERCIAL LTDA (MATRIZ E FILIAIS)**, inscrito(a) no CNPJ sob o n° **39.422.751/0001-31**, **NÃO CONSTA** como inadimplente no Banco Nacional de Devedores Trabalhistas.

Certidão emitida com base nos arts. 642-A e 883-A da Consolidação das Leis do Trabalho, acrescentados pelas Leis ns.º 12.440/2011 e 13.467/2017, e no Ato 01/2022 da CGJT, de 21 de janeiro de 2022.

Os dados constantes desta Certidão são de responsabilidade dos Tribunais do Trabalho.

No caso de pessoa jurídica, a Certidão atesta a empresa em relação a todos os seus estabelecimentos, agências ou filiais.

A aceitação desta certidão condiciona-se à verificação de sua autenticidade no portal do Tribunal Superior do Trabalho na Internet (<http://www.tst.jus.br>).

Certidão emitida gratuitamente.

### **INFORMAÇÃO IMPORTANTE**

Do Banco Nacional de Devedores Trabalhistas constam os dados necessários à identificação das pessoas naturais e jurídicas inadimplentes perante a Justiça do Trabalho quanto às obrigações estabelecidas em sentença condenatória transitada em julgado ou em acordos judiciais trabalhistas, inclusive no concernente aos recolhimentos previdenciários, a honorários, a custas, a emolumentos ou a recolhimentos determinados em lei; ou decorrentes de execução de acordos firmados perante o Ministério Público do Trabalho, Comissão de Conciliação Prévia ou demais títulos que, por disposição legal, contiver força executiva.

## Termo de Abertura

Nome do Livro: DIÁRIO

Nº de Ordem: 2

O presente livro do tipo DIÁRIO contém registros numerados, do nº 01 ao nº 29, e servirá para a escrituração dos lançamentos próprios da empresa BOREAL SUL COMERCIAL LTDA, município São José dos Pinhais, CNPJ nº 39.422.751/0001-31, Número de Registro (NIRE) 41209558249.

Data do arquivamento dos atos constitutivos: 14/10/2020

Ato constitutivo: 41209558249

São José dos Pinhais, 01/01/2021

---

CAMILA FRANCA DE MACEDO  
CONTADOR  
CRC/PR 068424

---

JESSICA RAIANE DAS NEVES ANTUNES  
Administrador, Sócio  
CPF 442.604.838-97

**LIVRO DIÁRIO****BOREAL SUL COMERCIAL LTDA****0060**R HEITOR STOCKLER DE FRANCA, 396 - CONJ 1407 ANDAR 14 C - CENTRO CIVICO CEP : 80030-030  
CURITIBA / PR

CNPJ / CEI : 39.422.751/0001-31

Inscrição Estadual: 9086548388

Local de Registro :

Data do Registro : 14/10/2020

Nº do Registro : 41209558249

Período Movimento: 01/01/2021 a 31/12/2021

LIVRO : 0002

FOLHA: 2

<b>Data</b>	<b>Lançamento</b>	<b>Conta Débito Conta Crédito Histórico / Complemento</b>	<b>Valor</b>
<b>Abert</b>	Débito	1.1.1.01 - CAIXA / BANCO	80.000,00
<b>Abert</b>	Crédito	2.3.1.01 - CAPITAL SUBSCRITO	80.000,00
		<b>Total Saldo de Abertura do ATIVO ==&gt;</b>	<b>80.000,00</b>
		<b>Total Saldo de Abertura do PASSIVO ==&gt;</b>	<b>80.000,00</b>
<b>31/01</b>	1.0000	4.1.2.08 - ALUGUEL 2.1.5.03 - ALUGUEL 191 - Valores referentes a: Aluguel	400,00
<b>31/01</b>	2.0000	4.1.4.04 - CONTADOR 2.1.5.04 - CONTADOR 191 - Valores referentes a: Contador	150,00
		Total Débitos	550,00
		Total Créditos	550,00
<b>Total do Mês =====&gt;</b>		<b>Débitos :</b>	<b>80.550,00</b>
		<b>Créditos :</b>	<b>80.550,00</b>
		<b>A Transportar =====&gt;</b>	<b>Débitos : 80.550,00</b>
			<b>Créditos : 80.550,00</b>

**LIVRO DIÁRIO****BOREAL SUL COMERCIAL LTDA****0060**R HEITOR STOCKLER DE FRANCA, 396 - CONJ 1407 ANDAR 14 C - CENTRO CIVICO CEP : 80030-030  
CURITIBA / PR

CNPJ / CEI : 39.422.751/0001-31

Inscrição Estadual: 9086548388

Local de Registro :

Data do Registro : 14/10/2020

Nº do Registro : 41209558249

Período Movimento: 01/01/2021 a 31/12/2021

LIVRO : 0002

FOLHA: 3

<b>Data</b>	<b>Lançamento</b>	<b>Conta Débito Conta Crédito Histórico / Complemento</b>	<b>Valor</b>
		<b>De Transporte =====&gt; Débitos :</b>	<b>80.550,00</b>
		<b>Créditos :</b>	<b>80.550,00</b>
<b>10/02</b>	19.0000	2.1.5.03 - ALUGUEL 1.1.1.01 - CAIXA / BANCO 191 - Valores referentes a: Pagamento aluguel	400,00
		Total Débitos	400,00
		Total Créditos	400,00
<b>15/02</b>	25.0000	2.1.5.04 - CONTADOR 1.1.1.01 - CAIXA / BANCO 191 - Valores referentes a: Pagamento contador	150,00
		Total Débitos	150,00
		Total Créditos	150,00
<b>28/02</b>	3.0000	4.1.2.08 - ALUGUEL 2.1.5.03 - ALUGUEL 191 - Valores referentes a: Aluguel	400,00
<b>28/02</b>	4.0000	4.1.4.04 - CONTADOR 2.1.5.04 - CONTADOR 191 - Valores referentes a: Contador	150,00
		Total Débitos	550,00
		Total Créditos	550,00
<b>Total do Mês =====&gt;</b>		<b>Débitos :</b>	<b>81.650,00</b>
		<b>Créditos :</b>	<b>81.650,00</b>
		<b>A Transportar =====&gt; Débitos :</b>	<b>81.650,00</b>
		<b>Créditos :</b>	<b>81.650,00</b>

**LIVRO DIÁRIO****BOREAL SUL COMERCIAL LTDA****0060**R HEITOR STOCKLER DE FRANCA, 396 - CONJ 1407 ANDAR 14 C - CENTRO CIVICO CEP : 80030-030  
CURITIBA / PR

CNPJ / CEI : 39.422.751/0001-31

Inscrição Estadual: 9086548388

Local de Registro :

Data do Registro : 14/10/2020

Nº do Registro : 41209558249

Período Movimento: 01/01/2021 a 31/12/2021

LIVRO : 0002

FOLHA: 4

<b>Data</b>	<b>Lançamento</b>	<b>Conta Débito Conta Crédito Histórico / Complemento</b>	<b>Valor</b>
		<b>De Transporte =====&gt; Débitos :</b>	<b>81.650,00</b>
		<b>Créditos :</b>	<b>81.650,00</b>
<b>10/03</b>	21.0000	2.1.5.03 - ALUGUEL 1.1.1.01 - CAIXA / BANCO 191 - Valores referentes a: Pagamento aluguel	400,00
		Total Débitos	400,00
		Total Créditos	400,00
<b>15/03</b>	26.0000	2.1.5.04 - CONTADOR 1.1.1.01 - CAIXA / BANCO 191 - Valores referentes a: Pagamento contador	150,00
		Total Débitos	150,00
		Total Créditos	150,00
<b>31/03</b>	5.0000	4.1.2.08 - ALUGUEL 2.1.5.03 - ALUGUEL 191 - Valores referentes a: Aluguel	400,00
<b>31/03</b>	6.0000	4.1.4.04 - CONTADOR 2.1.5.04 - CONTADOR 191 - Valores referentes a: Contador	150,00
		Total Débitos	550,00
		Total Créditos	550,00
<b>Total do Mês =====&gt;</b>		<b>Débitos :</b>	<b>82.750,00</b>
		<b>Créditos :</b>	<b>82.750,00</b>
		<b>A Transportar =====&gt; Débitos :</b>	<b>82.750,00</b>
		<b>Créditos :</b>	<b>82.750,00</b>

**LIVRO DIÁRIO****BOREAL SUL COMERCIAL LTDA****0060**R HEITOR STOCKLER DE FRANCA, 396 - CONJ 1407 ANDAR 14 C - CENTRO CIVICO CEP : 80030-030  
CURITIBA / PR

CNPJ / CEI : 39.422.751/0001-31

Inscrição Estadual: 9086548388

Local de Registro :

Data do Registro : 14/10/2020

Nº do Registro : 41209558249

Período Movimento: 01/01/2021 a 31/12/2021

LIVRO : 0002

FOLHA: 5

<b>Data</b>	<b>Lançamento</b>	<b>Conta Débito Conta Crédito Histórico / Complemento</b>	<b>Valor</b>
		<b>De Transporte =====&gt; Débitos :</b>	<b>82.750,00</b>
		<b>Créditos :</b>	<b>82.750,00</b>
<b>10/04</b>	22.0000	2.1.5.03 - ALUGUEL 1.1.1.01 - CAIXA / BANCO 191 - Valores referentes a: Pagamento aluguel	400,00
		Total Débitos	400,00
		Total Créditos	400,00
<b>14/04</b>	27.0000	2.1.5.04 - CONTADOR 1.1.1.01 - CAIXA / BANCO 191 - Valores referentes a: Pagamento contador	150,00
		Total Débitos	150,00
		Total Créditos	150,00
<b>30/04</b>	7.0000	4.1.2.08 - ALUGUEL 2.1.5.03 - ALUGUEL 191 - Valores referentes a: Aluguel	400,00
<b>30/04</b>	8.0000	4.1.4.04 - CONTADOR 2.1.5.04 - CONTADOR 191 - Valores referentes a: Contador	150,00
		Total Débitos	550,00
		Total Créditos	550,00
<b>Total do Mês =====&gt;</b>		<b>Débitos :</b>	<b>83.850,00</b>
		<b>Créditos :</b>	<b>83.850,00</b>
		<b>A Transportar =====&gt; Débitos :</b>	<b>83.850,00</b>
		<b>Créditos :</b>	<b>83.850,00</b>



## LIVRO DIÁRIO

**BOREAL SUL COMERCIAL LTDA****0060**R HEITOR STOCKLER DE FRANCA, 396 - CONJ 1407 ANDAR 14 C - CENTRO CIVICO CEP : 80030-030  
CURITIBA / PR

CNPJ / CEI : 39.422.751/0001-31

Inscrição Estadual: 9086548388

Local de Registro :

Data do Registro : 14/10/2020

Nº do Registro : 41209558249

Período Movimento: 01/01/2021 a 31/12/2021

LIVRO : 0002

FOLHA: 6

Data	Lançamento	Conta Débito Conta Crédito Histórico / Complemento	Valor
		<b>De Transporte =====&gt; Débitos :</b>	<b>83.850,00</b>
		<b>Créditos :</b>	<b>83.850,00</b>
<b>10/05</b>	23.0000	2.1.5.03 - ALUGUEL 1.1.1.01 - CAIXA / BANCO 191 - Valores referentes a: Pagamento aluguel	400,00
		Total Débitos	400,00
		Total Créditos	400,00
<b>14/05</b>	28.0000	2.1.5.04 - CONTADOR 1.1.1.01 - CAIXA / BANCO 191 - Valores referentes a: Pagamento contador	150,00
		Total Débitos	150,00
		Total Créditos	150,00
<b>31/05</b>	9.0000	4.1.2.08 - ALUGUEL 2.1.5.03 - ALUGUEL 191 - Valores referentes a: Aluguel	400,00
<b>31/05</b>	10.0000	4.1.4.04 - CONTADOR 2.1.5.04 - CONTADOR 191 - Valores referentes a: Contador	150,00
		Total Débitos	550,00
		Total Créditos	550,00
<b>Total do Mês =====&gt;</b>		<b>Débitos :</b>	<b>84.950,00</b>
		<b>Créditos :</b>	<b>84.950,00</b>
		<b>A Transportar =====&gt;</b>	<b>84.950,00</b>
		<b>Débitos :</b>	<b>84.950,00</b>
		<b>Créditos :</b>	<b>84.950,00</b>

## LIVRO DIÁRIO

**BOREAL SUL COMERCIAL LTDA****0060**R HEITOR STOCKLER DE FRANCA, 396 - CONJ 1407 ANDAR 14 C - CENTRO CIVICO CEP : 80030-030  
CURITIBA / PR

CNPJ / CEI : 39.422.751/0001-31

Inscrição Estadual: 9086548388

Local de Registro :

Data do Registro : 14/10/2020

Nº do Registro : 41209558249

Período Movimento: 01/01/2021 a 31/12/2021

LIVRO : 0002

FOLHA: 7

Data	Lançamento	Conta Débito Conta Crédito Histórico / Complemento	Valor
		<b>De Transporte =====&gt; Débitos :</b>	<b>84.950,00</b>
		<b>Créditos :</b>	<b>84.950,00</b>
<b>10/06</b>	24.0000	2.1.5.03 - ALUGUEL 1.1.1.01 - CAIXA / BANCO 191 - Valores referentes a: Pagamento aluguel	400,00
		Total Débitos	400,00
		Total Créditos	400,00
<b>14/06</b>	29.0000	2.1.5.04 - CONTADOR 1.1.1.01 - CAIXA / BANCO 191 - Valores referentes a: Pagamento contador	150,00
		Total Débitos	150,00
		Total Créditos	150,00
<b>15/06</b>	167.0000	2.1.5.04 - CONTADOR 1.1.1.01 - CAIXA / BANCO 191 - Valores referentes a: Pagamento contador	150,00
		Total Débitos	150,00
		Total Créditos	150,00
<b>30/06</b>	11.0000	4.1.2.08 - ALUGUEL 2.1.5.03 - ALUGUEL 191 - Valores referentes a: Aluguel	400,00
<b>30/06</b>	12.0000	4.1.4.04 - CONTADOR 2.1.5.04 - CONTADOR 191 - Valores referentes a: Contador	150,00
		Total Débitos	550,00
		Total Créditos	550,00
<b>Total do Mês =====&gt;</b>		<b>Débitos :</b>	<b>86.200,00</b>
		<b>Créditos :</b>	<b>86.200,00</b>
		<b>A Transportar =====&gt;</b>	<b>86.200,00</b>
		<b>Débitos :</b>	<b>86.200,00</b>
		<b>Créditos :</b>	<b>86.200,00</b>

**LIVRO DIÁRIO****BOREAL SUL COMERCIAL LTDA****0060**R HEITOR STOCKLER DE FRANCA, 396 - CONJ 1407 ANDAR 14 C - CENTRO CIVICO CEP : 80030-030  
CURITIBA / PR

CNPJ / CEI : 39.422.751/0001-31

Inscrição Estadual: 9086548388

Local de Registro :

Data do Registro : 14/10/2020

Nº do Registro : 41209558249

Período Movimento: 01/01/2021 a 31/12/2021

LIVRO : 0002

FOLHA: 8

Data	Lançamento	Conta Débito Conta Crédito Histórico / Complemento	Valor
		<b>De Transporte =====&gt; Débitos :</b>	<b>86.200,00</b>
		<b>Créditos :</b>	<b>86.200,00</b>
10/07	144.0000	2.1.5.03 - ALUGUEL 1.1.1.01 - CAIXA / BANCO 191 - Valores referentes a: Pagamento aluguel	400,00
		Total Débitos	400,00
		Total Créditos	400,00
31/07	150.0000	4.1.2.08 - ALUGUEL 2.1.5.03 - ALUGUEL 191 - Valores referentes a: Aluguel	400,00
31/07	156.0000	4.1.4.04 - CONTADOR 2.1.5.04 - CONTADOR 191 - Valores referentes a: Contador	150,00
		Total Débitos	550,00
		Total Créditos	550,00
		<b>Total do Mês =====&gt; Débitos :</b>	<b>87.150,00</b>
		<b>Créditos :</b>	<b>87.150,00</b>
		<b>A Transportar =====&gt; Débitos :</b>	<b>87.150,00</b>
		<b>Créditos :</b>	<b>87.150,00</b>

**LIVRO DIÁRIO****BOREAL SUL COMERCIAL LTDA****0060**R HEITOR STOCKLER DE FRANCA, 396 - CONJ 1407 ANDAR 14 C - CENTRO CIVICO CEP : 80030-030  
CURITIBA / PR

CNPJ / CEI : 39.422.751/0001-31

Inscrição Estadual: 9086548388

Local de Registro :

Data do Registro : 14/10/2020

Nº do Registro : 41209558249

Período Movimento: 01/01/2021 a 31/12/2021

LIVRO : 0002

FOLHA: 9

<b>Data</b>	<b>Lançamento</b>	<b>Conta Débito Conta Crédito Histórico / Complemento</b>	<b>Valor</b>
		<b>De Transporte =====&gt; Débitos :</b>	<b>87.150,00</b>
		<b>Créditos :</b>	<b>87.150,00</b>
<b>10/08</b>	145.0000	2.1.5.03 - ALUGUEL 1.1.1.01 - CAIXA / BANCO 191 - Valores referentes a: Pagamento aluguel	400,00
		Total Débitos	400,00
		Total Créditos	400,00
<b>15/08</b>	162.0000	2.1.5.04 - CONTADOR 1.1.1.01 - CAIXA / BANCO 191 - Valores referentes a: Pagamento contador	150,00
		Total Débitos	150,00
		Total Créditos	150,00
<b>31/08</b>	151.0000	4.1.2.08 - ALUGUEL 2.1.5.03 - ALUGUEL 191 - Valores referentes a: Aluguel	400,00
<b>31/08</b>	157.0000	4.1.4.04 - CONTADOR 2.1.5.04 - CONTADOR 191 - Valores referentes a: Contador	150,00
		Total Débitos	550,00
		Total Créditos	550,00
<b>Total do Mês =====&gt;</b>		<b>Débitos :</b>	<b>88.250,00</b>
		<b>Créditos :</b>	<b>88.250,00</b>
		<b>A Transportar =====&gt; Débitos :</b>	<b>88.250,00</b>
		<b>Créditos :</b>	<b>88.250,00</b>

## LIVRO DIÁRIO

BOREAL SUL COMERCIAL LTDA

0060

R HEITOR STOCKLER DE FRANCA, 396 - CONJ 1407 ANDAR 14 C - CENTRO CIVICO CEP : 80030-030

CURITIBA / PR

CNPJ / CEI : 39.422.751/0001-31

Inscrição Estadual: 9086548388

Local de Registro :

Data do Registro : 14/10/2020

Nº do Registro : 41209558249

Período Movimento: 01/01/2021 a 31/12/2021

LIVRO : 0002

FOLHA: 10

Data	Lançamento	Conta Débito Conta Crédito Histórico / Complemento	Valor
		<b>De Transporte =====&gt; Débitos :</b>	<b>88.250,00</b>
		<b>Créditos :</b>	<b>88.250,00</b>
10/09	146.0000	2.1.5.03 - ALUGUEL 1.1.1.01 - CAIXA / BANCO 191 - Valores referentes a: Pagamento aluguel	400,00
10/09	178.0000	1.1.2.01 - CLIENTES 3.1.1.02 - VENDAS DE MERCADORIAS 191 - Valores referentes a: Venda cfme NF 36 10/09/2021 MUNICIPIO DE BLUMENAU	2.545,26
		Total Débitos	2.945,26
		Total Créditos	2.945,26
13/09	172.0000	1.1.3.01 - MERCADORIAS 2.1.1.01 - FORNECEDOR 046 - Compra de Mercadorias a Prazo conf. 13/09/2021 30088 COMERCIO DE CAMARAS DE AR SWG LTDA	1.175,94
		Total Débitos	1.175,94
		Total Créditos	1.175,94
14/09	179.0000	1.1.2.01 - CLIENTES 3.1.1.02 - VENDAS DE MERCADORIAS 211 - VENDA CONFORME EMISSAO DE NFE 41 14/09/2021	2.094,00
		Total Débitos	2.094,00
		Total Créditos	2.094,00
15/09	163.0000	2.1.5.04 - CONTADOR 1.1.1.01 - CAIXA / BANCO 191 - Valores referentes a: Pagamento contador	150,00
15/09	180.0000	1.1.2.01 - CLIENTES 3.1.1.02 - VENDAS DE MERCADORIAS 191 - Valores referentes a: Venda cfme NF 42 15/09/2021 MUNICIPIO DE APIAI	7.960,00
		Total Débitos	8.110,00
		Total Créditos	8.110,00
27/09	174.0000	3.1.2.10 - DEVOLUCAO DE VENDA 1.1.2.01 - CLIENTES 191 - Valores referentes a: Devolucao venda 44 MUNICIPIO DE CONSELHEIRO MAIRINCK 27/09/2021	2.094,00
27/09	175.0000	3.1.2.10 - DEVOLUCAO DE VENDA 1.1.2.01 - CLIENTES 191 - Valores referentes a: Devolucao venda 45 MUNICIPIO DE BLUMENAU 27/09/2021	2.545,26
27/09	181.0000	1.1.2.01 - CLIENTES 3.1.1.02 - VENDAS DE MERCADORIAS 191 - Valores referentes a: Venda cfme NF 43 27/09/2021 MUNICIPIO DE JOSE RAYDAN	6.400,00
		Total Débitos	11.039,26
		Total Créditos	11.039,26
28/09	176.0000	1.1.3.01 - MERCADORIAS 2.1.1.01 - FORNECEDOR 202 - Compra de matéria-prima a prazo conf. COMPRA CONFORME NF 45229 LINK COMERCIAL IMPORTADORA E EXPORTADORA 28/09/2021	2.344,00
		Total Débitos	2.344,00
		Total Créditos	2.344,00
30/09	120.0000	3.1.2.03 - DAS SIMPLES NACIONAL 2.1.3.01 - SIMPLES NACIONAL 191 - Valores referentes a: DAS 09_2021	711,72
		<b>A Transportar =====&gt; Débitos :</b>	<b>116.670,18</b>
		<b>Créditos :</b>	<b>116.670,18</b>

**LIVRO DIÁRIO****BOREAL SUL COMERCIAL LTDA****0060**R HEITOR STOCKLER DE FRANCA, 396 - CONJ 1407 ANDAR 14 C - CENTRO CIVICO CEP : 80030-030  
CURITIBA / PR

CNPJ / CEI : 39.422.751/0001-31

Inscrição Estadual: 9086548388

Local de Registro :

Data do Registro : 14/10/2020

Nº do Registro : 41209558249

Período Movimento: 01/01/2021 a 31/12/2021

LIVRO : 0002

FOLHA: 11

Data	Lançamento	Conta Débito Conta Crédito Histórico / Complemento	Valor
		<b>De Transporte =====&gt; Débitos :</b>	<b>116.670,18</b>
		<b>Créditos :</b>	<b>116.670,18</b>
30/09	152.0000	4.1.2.08 - ALUGUEL 2.1.5.03 - ALUGUEL 191 - Valores referentes a: Aluguel	400,00
30/09	158.0000	4.1.4.04 - CONTADOR 2.1.5.04 - CONTADOR 191 - Valores referentes a: Contador	150,00
30/09	177.0000	1.1.3.01 - MERCADORIAS 2.1.1.01 - FORNECEDOR 202 - Compra de matéria-prima a prazo conf. COMPRA CONFORME NF 45482 LINK COMERCIAL IMPORTADORA E EXPORTADORA 30/09/2021	19.925,00
30/09	182.0000	1.1.2.01 - CLIENTES 3.1.1.02 - VENDAS DE MERCADORIAS 191 - Valores referentes a: Venda cfme NF 47 30/09/2021 MUNICIPIO DE APIAI	7.960,00
30/09	183.0000	3.1.2.03 - DAS SIMPLES NACIONAL 2.1.3.01 - SIMPLES NACIONAL 191 - Valores referentes a: DAS	711,72
30/09	186.0000	2.1.1.01 - FORNECEDOR 1.1.1.01 - CAIXA / BANCO 191 - Valores referentes a: Pagamento fornecedor	23.444,94
		Total Débitos	53.303,38
		Total Créditos	53.303,38
		<b>Total do Mês =====&gt; Débitos :</b>	<b>169.261,84</b>
		<b>Créditos :</b>	<b>169.261,84</b>
		<b>A Transportar =====&gt; Débitos :</b>	<b>169.261,84</b>
		<b>Créditos :</b>	<b>169.261,84</b>

## LIVRO DIÁRIO

BOREAL SUL COMERCIAL LTDA

0060

R HEITOR STOCKLER DE FRANCA, 396 - CONJ 1407 ANDAR 14 C - CENTRO CIVICO CEP : 80030-030  
CURITIBA / PR

CNPJ / CEI : 39.422.751/0001-31

Inscrição Estadual: 9086548388

Local de Registro :

Data do Registro : 14/10/2020

Nº do Registro : 41209558249

Período Movimento: 01/01/2021 a 31/12/2021

LIVRO : 0002

FOLHA: 12

Data	Lançamento	Conta Débito Conta Crédito Histórico / Complemento	Valor
		<b>De Transporte =====&gt; Débitos :</b>	<b>169.261,84</b>
		<b>Créditos :</b>	<b>169.261,84</b>
01/10	36.0000	1.1.3.01 - MERCADORIAS 2.1.1.01 - FORNECEDOR 046 - Compra de Mercadorias a Prazo conf. 01/10/2021 73510 IMPPAR IMPORTADORA PARANAENSE LTDA	1.325,69
01/10	124.0000	2.1.1.01 - FORNECEDOR 1.1.1.01 - CAIXA / BANCO 191 - Valores referentes a: Pagamento fornecedor	1.325,69
		Total Débitos	2.651,38
		Total Créditos	2.651,38
04/10	45.0000	1.1.2.01 - CLIENTES 3.1.1.02 - VENDAS DE MERCADORIAS 191 - Valores referentes a: Venda cfme NF 48 04/10/2021 MUNICIPIO DE GUIMARANIA	3.150,00
04/10	46.0000	1.1.2.01 - CLIENTES 3.1.1.02 - VENDAS DE MERCADORIAS 191 - Valores referentes a: Venda cfme NF 49 04/10/2021 MUNICIPIO DE UBATUBA	1.960,00
04/10	47.0000	1.1.2.01 - CLIENTES 3.1.1.02 - VENDAS DE MERCADORIAS 191 - Valores referentes a: Venda cfme NF 50 04/10/2021 MUNICIPIO DE UBATUBA	4.680,00
04/10	48.0000	1.1.2.01 - CLIENTES 3.1.1.02 - VENDAS DE MERCADORIAS 191 - Valores referentes a: Venda cfme NF 52 04/10/2021 MUNICIPIO DE UBATUBA	38.537,00
04/10	49.0000	1.1.2.01 - CLIENTES 3.1.1.02 - VENDAS DE MERCADORIAS 191 - Valores referentes a: Venda cfme NF 53 04/10/2021 MUNICIPIO DE UBATUBA	42.437,00
04/10	50.0000	1.1.2.01 - CLIENTES 3.1.1.02 - VENDAS DE MERCADORIAS 191 - Valores referentes a: Venda cfme NF 54 04/10/2021 MUNICIPIO DE UBATUBA	5.769,00
		Total Débitos	96.533,00
		Total Créditos	96.533,00
06/10	37.0000	1.1.3.01 - MERCADORIAS 2.1.1.01 - FORNECEDOR 046 - Compra de Mercadorias a Prazo conf. 06/10/2021 30717 COMERCIO DE CAMARAS DE AR SWG LTDA	479,94
06/10	51.0000	1.1.2.01 - CLIENTES 3.1.1.02 - VENDAS DE MERCADORIAS 211 - VENDA cfme NFE 55 MUNICIPIO DE UBATUBA	924,50
06/10	125.0000	2.1.1.01 - FORNECEDOR 1.1.1.01 - CAIXA / BANCO 191 - Valores referentes a: Pagamento fornecedor	479,94
		Total Débitos	1.884,38
		Total Créditos	1.884,38
08/10	38.0000	1.1.3.01 - MERCADORIAS 2.1.1.01 - FORNECEDOR 046 - Compra de Mercadorias a Prazo conf. 08/10/2021 30800 COMERCIO DE CAMARAS DE AR SWG LTDA	919,96
		<b>A Transportar =====&gt; Débitos :</b>	<b>271.250,56</b>
		<b>Créditos :</b>	<b>271.250,56</b>



## LIVRO DIÁRIO

BOREAL SUL COMERCIAL LTDA

0060

R HEITOR STOCKLER DE FRANCA, 396 - CONJ 1407 ANDAR 14 C - CENTRO CIVICO CEP : 80030-030  
CURITIBA / PR

CNPJ / CEI : 39.422.751/0001-31

Inscrição Estadual: 9086548388

Local de Registro :

Data do Registro : 14/10/2020

Nº do Registro : 41209558249

Período Movimento: 01/01/2021 a 31/12/2021

LIVRO : 0002

FOLHA: 13

Data	Lançamento	Conta Débito Conta Crédito Histórico / Complemento	Valor
		<b>De Transporte =====&gt; Débitos :</b>	<b>271.250,56</b>
		<b>Créditos :</b>	<b>271.250,56</b>
08/10	52.0000	1.1.2.01 - CLIENTES 3.1.1.02 - VENDAS DE MERCADORIAS 191 - Valores referentes a: Venda cfme NF 56 08/10/2021 MUNICIPIO DE PORTO ALEGRE DO NORTE	840,00
08/10	126.0000	2.1.1.01 - FORNECEDOR 1.1.1.01 - CAIXA / BANCO 191 - Valores referentes a: Pagamento fornecedor	919,96
		Total Débitos	2.679,92
		Total Créditos	2.679,92
10/10	147.0000	2.1.5.03 - ALUGUEL 1.1.1.01 - CAIXA / BANCO 191 - Valores referentes a: Pagamento aluguel	400,00
		Total Débitos	400,00
		Total Créditos	400,00
11/10	39.0000	1.1.3.01 - MERCADORIAS 2.1.1.01 - FORNECEDOR 046 - Compra de Mercadorias a Prazo conf. 11/10/2021 22555 GOMMA DISTRIBUIDORA DE PNEUS LTDA	25.284,95
11/10	53.0000	1.1.2.01 - CLIENTES 3.1.1.02 - VENDAS DE MERCADORIAS 191 - Valores referentes a: Venda cfme NF 57 11/10/2021 MUNICIPIO DE ESPIRITO SANTO DO PINHAL	1.352,00
11/10	127.0000	2.1.1.01 - FORNECEDOR 1.1.1.01 - CAIXA / BANCO 191 - Valores referentes a: Pagamento fornecedor	25.284,95
		Total Débitos	51.921,90
		Total Créditos	51.921,90
13/10	54.0000	1.1.2.01 - CLIENTES 3.1.1.02 - VENDAS DE MERCADORIAS 191 - Valores referentes a: Venda cfme NF 58 13/10/2021 FUNDO MUNICIPAL DE SAUDE	39.852,00
		Total Débitos	39.852,00
		Total Créditos	39.852,00
14/10	40.0000	1.1.3.01 - MERCADORIAS 2.1.1.01 - FORNECEDOR 046 - Compra de Mercadorias a Prazo conf. 14/10/2021 30864 COMERCIO DE CAMARAS DE AR SWG LTDA	587,97
14/10	128.0000	2.1.1.01 - FORNECEDOR 1.1.1.01 - CAIXA / BANCO 191 - Valores referentes a: Pagamento fornecedor	587,97
		Total Débitos	1.175,94
		Total Créditos	1.175,94
15/10	164.0000	2.1.5.04 - CONTADOR 1.1.1.01 - CAIXA / BANCO 191 - Valores referentes a: Pagamento contador	150,00
		Total Débitos	150,00
		Total Créditos	150,00
18/10	55.0000	1.1.2.01 - CLIENTES 3.1.1.02 - VENDAS DE MERCADORIAS 191 - Valores referentes a: Venda cfme NF 59 18/10/2021 MUNICIPIO DE UBATUBA	924,50
		<b>A Transportar =====&gt; Débitos :</b>	<b>367.434,86</b>
		<b>Créditos :</b>	<b>367.434,86</b>

## LIVRO DIÁRIO

BOREAL SUL COMERCIAL LTDA

0060

R HEITOR STOCKLER DE FRANCA, 396 - CONJ 1407 ANDAR 14 C - CENTRO CIVICO CEP : 80030-030

CURITIBA / PR

CNPJ / CEI : 39.422.751/0001-31

Inscrição Estadual: 9086548388

Local de Registro :

Data do Registro : 14/10/2020

Nº do Registro : 41209558249

Período Movimento: 01/01/2021 a 31/12/2021

LIVRO : 0002

FOLHA: 14

Data	Lançamento	Conta Débito Conta Crédito Histórico / Complemento	Valor
		<b>De Transporte =====&gt; Débitos :</b>	<b>367.434,86</b>
		<b>Créditos :</b>	<b>367.434,86</b>
18/10	56.0000	1.1.2.01 - CLIENTES 3.1.1.02 - VENDAS DE MERCADORIAS 191 - Valores referentes a: Venda cfme NF 60 18/10/2021 MUNICIPIO DE UBATUBA	5.074,00
18/10	57.0000	1.1.2.01 - CLIENTES 3.1.1.02 - VENDAS DE MERCADORIAS 191 - Valores referentes a: Venda cfme NF 61 18/10/2021 MUNICIPIO DE SAO FRANCISCO DO OESTE	927,00
18/10	58.0000	1.1.2.01 - CLIENTES 3.1.1.02 - VENDAS DE MERCADORIAS 211 - VENDA cfme NFE 62 MUNICIPIO DE APIAI	11.640,00
18/10	59.0000	1.1.2.01 - CLIENTES 3.1.1.02 - VENDAS DE MERCADORIAS 211 - VENDA cfme NFE 63 MUNICIPIO DE APIAI	15.560,00
		Total Débitos	34.125,50
		Total Créditos	34.125,50
19/10	41.0000	3.1.2.10 - DEVOLUCAO DE VENDA 1.1.2.01 - CLIENTES 191 - Valores referentes a: Devolucao venda nf 64 MUNICIPIO DE PORTO ALEGRE DO NORTE 19/10/2021	840,00
		Total Débitos	840,00
		Total Créditos	840,00
21/10	60.0000	1.1.2.01 - CLIENTES 3.1.1.02 - VENDAS DE MERCADORIAS 191 - Valores referentes a: Venda cfme NF 65 21/10/2021 MUNICIPIO DE APIAI	47.790,00
		Total Débitos	47.790,00
		Total Créditos	47.790,00
25/10	61.0000	1.1.2.01 - CLIENTES 3.1.1.02 - VENDAS DE MERCADORIAS 191 - Valores referentes a: Venda cfme NF 66 25/10/2021 MUNICIPIO DE APIAI	1.456,00
		Total Débitos	1.456,00
		Total Créditos	1.456,00
26/10	42.0000	1.1.3.01 - MERCADORIAS 2.1.1.01 - FORNECEDOR 046 - Compra de Mercadorias a Prazo conf. 26/10/2021 31142 COMERCIO DE CAMARAS DE AR SWG LTDA	251,86
26/10	62.0000	1.1.2.01 - CLIENTES 3.1.1.02 - VENDAS DE MERCADORIAS 191 - Valores referentes a: Venda cfme NF 67 26/10/2021 MUNICIPIO DE HULHA NEGRA	287,94
26/10	63.0000	1.1.2.01 - CLIENTES 3.1.1.02 - VENDAS DE MERCADORIAS 191 - Valores referentes a: Venda cfme NF 68 26/10/2021 MUNICIPIO DE HULHA NEGRA	383,92
26/10	129.0000	2.1.1.01 - FORNECEDOR 1.1.1.01 - CAIXA / BANCO 191 - Valores referentes a: Pagamento fornecedor	251,86
		Total Débitos	1.175,58
		Total Créditos	1.175,58
28/10	64.0000	1.1.2.01 - CLIENTES 3.1.1.02 - VENDAS DE MERCADORIAS 191 - Valores referentes a: Venda cfme NF 69 28/10/2021 MUNICIPIO DE UBATUBA	18.202,00
		Total Débitos	18.202,00
		Total Créditos	18.202,00
		<b>A Transportar =====&gt; Débitos :</b>	<b>470.099,44</b>
		<b>Créditos :</b>	<b>470.099,44</b>

**LIVRO DIÁRIO****BOREAL SUL COMERCIAL LTDA****0060**R HEITOR STOCKLER DE FRANCA, 396 - CONJ 1407 ANDAR 14 C - CENTRO CIVICO CEP : 80030-030  
CURITIBA / PR

CNPJ / CEI : 39.422.751/0001-31

Inscrição Estadual: 9086548388

Local de Registro :

Data do Registro : 14/10/2020

Nº do Registro : 41209558249

Período Movimento: 01/01/2021 a 31/12/2021

LIVRO : 0002

FOLHA: 15

Data	Lançamento	Conta Débito Conta Crédito Histórico / Complemento	Valor
		<b>De Transporte =====&gt; Débitos :</b>	<b>470.099,44</b>
		<b>Créditos :</b>	<b>470.099,44</b>
29/10	43.0000	1.1.3.01 - MERCADORIAS 2.1.1.01 - FORNECEDOR 202 - Compra de matéria-prima a prazo conf. COMPRA CONFORME NF 46747 LINK COMERCIAL IMPORTADORA E EXPORTADORA 29/10/2021	1.172,00
29/10	44.0000	1.1.3.01 - MERCADORIAS 2.1.1.01 - FORNECEDOR 202 - Compra de matéria-prima a prazo conf. COMPRA CONFORME NF 46779 LINK COMERCIAL IMPORTADORA E EXPORTADORA 29/10/2021	2.664,00
29/10	117.0000	1.1.1.01 - CAIXA / BANCO 1.1.2.01 - CLIENTES 001 - Recebimentos Recebimento clientes	26.959,26
29/10	130.0000	2.1.1.01 - FORNECEDOR 1.1.1.01 - CAIXA / BANCO 191 - Valores referentes a: Pagamento fornecedor	1.172,00
29/10	131.0000	2.1.1.01 - FORNECEDOR 1.1.1.01 - CAIXA / BANCO 191 - Valores referentes a: Pagamento fornecedor	2.664,00
		Total Débitos	34.631,26
		Total Créditos	34.631,26
31/10	121.0000	3.1.2.03 - DAS SIMPLES NACIONAL 2.1.3.01 - SIMPLES NACIONAL 191 - Valores referentes a: DAS 10_2021	4.883,29
31/10	153.0000	4.1.2.08 - ALUGUEL 2.1.5.03 - ALUGUEL 191 - Valores referentes a: Aluguel	400,00
31/10	159.0000	4.1.4.04 - CONTADOR 2.1.5.04 - CONTADOR 191 - Valores referentes a: Contador	150,00
		Total Débitos	5.433,29
		Total Créditos	5.433,29
<b>Total do Mês =====&gt;</b>		<b>Débitos :</b>	<b>510.163,99</b>
		<b>Créditos :</b>	<b>510.163,99</b>

		<b>A Transportar =====&gt;</b>	<b>Débitos :</b>	<b>510.163,99</b>	<b>Créditos :</b>	<b>510.163,99</b>
--	--	--------------------------------	------------------	-------------------	-------------------	-------------------

## LIVRO DIÁRIO

BOREAL SUL COMERCIAL LTDA

0060

R HEITOR STOCKLER DE FRANCA, 396 - CONJ 1407 ANDAR 14 C - CENTRO CIVICO CEP : 80030-030  
CURITIBA / PR

CNPJ / CEI : 39.422.751/0001-31

Inscrição Estadual: 9086548388

Local de Registro :

Data do Registro : 14/10/2020

Nº do Registro : 41209558249

Período Movimento: 01/01/2021 a 31/12/2021

LIVRO : 0002

FOLHA: 16

Data	Lançamento	Conta Débito Conta Crédito Histórico / Complemento	Valor
		<b>De Transporte =====&gt; Débitos :</b>	<b>510.163,99</b>
		<b>Créditos :</b>	<b>510.163,99</b>
03/11	75.0000	1.1.2.01 - CLIENTES 3.1.1.02 - VENDAS DE MERCADORIAS 191 - Valores referentes a: Venda cfme NF 70 03/11/2021 PARAGUASSU CONSTRUCOES E SERVICOS EIRELI	27.000,00
03/11	76.0000	1.1.2.01 - CLIENTES 3.1.1.02 - VENDAS DE MERCADORIAS 191 - Valores referentes a: Venda cfme NF 71 03/11/2021 MUNICIPIO DE MONTEIRO LOBATO	1.440,00
03/11	77.0000	1.1.2.01 - CLIENTES 3.1.1.02 - VENDAS DE MERCADORIAS 191 - Valores referentes a: Venda cfme NF 72 03/11/2021 MUNICIPIO DE MONTEIRO LOBATO	1.600,00
		Total Débitos	30.040,00
		Total Créditos	30.040,00
05/11	66.0000	1.1.3.01 - MERCADORIAS 2.1.1.01 - FORNECEDOR 202 - Compra de matéria-prima a prazo conf. COMPRA CONFORME NF 47038 LINK COMERCIAL IMPORTADORA E EXPORTADORA 05/11/2021	2.093,99
05/11	78.0000	1.1.2.01 - CLIENTES 3.1.1.02 - VENDAS DE MERCADORIAS 211 - VENDA CONFORME EMISSAO DE NFE 75 05/11/2021	11.000,00
05/11	132.0000	2.1.1.01 - FORNECEDOR 1.1.1.01 - CAIXA / BANCO 191 - Valores referentes a: Pagamento fornecedor	2.093,99
		Total Débitos	15.187,98
		Total Créditos	15.187,98
08/11	67.0000	1.1.3.01 - MERCADORIAS 2.1.1.01 - FORNECEDOR 202 - Compra de matéria-prima a prazo conf. COMPRA CONFORME NF 231043 RODA BRASIL PNEUS LTDA 08/11/2021	67.716,01
08/11	133.0000	2.1.1.01 - FORNECEDOR 1.1.1.01 - CAIXA / BANCO 191 - Valores referentes a: Pagamento fornecedor	67.716,01
		Total Débitos	135.432,02
		Total Créditos	135.432,02
09/11	79.0000	1.1.2.01 - CLIENTES 3.1.1.02 - VENDAS DE MERCADORIAS 191 - Valores referentes a: Venda cfme NF 73 09/11/2021 MUNICIPIO DE JOSE RAYDAN	3.564,00
		Total Débitos	3.564,00
		Total Créditos	3.564,00
10/11	69.0000	1.1.3.01 - MERCADORIAS 2.1.1.01 - FORNECEDOR 202 - Compra de matéria-prima a prazo conf. COMPRA CONFORME NF 47273 LINK COMERCIAL IMPORTADORA E EXPORTADORA 10/11/2021	1.148,00
10/11	134.0000	2.1.1.01 - FORNECEDOR 1.1.1.01 - CAIXA / BANCO 191 - Valores referentes a: Pagamento fornecedor	1.148,00
		<b>A Transportar =====&gt; Débitos :</b>	<b>696.683,99</b>
		<b>Créditos :</b>	<b>696.683,99</b>

## LIVRO DIÁRIO

BOREAL SUL COMERCIAL LTDA

0060

R HEITOR STOCKLER DE FRANCA, 396 - CONJ 1407 ANDAR 14 C - CENTRO CIVICO CEP : 80030-030

CURITIBA / PR

CNPJ / CEI : 39.422.751/0001-31

Inscrição Estadual: 9086548388

Local de Registro :

Data do Registro : 14/10/2020

Nº do Registro : 41209558249

Período Movimento: 01/01/2021 a 31/12/2021

LIVRO : 0002

FOLHA: 17

Data	Lançamento	Conta Débito Conta Crédito Histórico / Complemento	Valor
		<b>De Transporte =====&gt; Débitos :</b>	<b>696.683,99</b>
		<b>Créditos :</b>	<b>696.683,99</b>
10/11	148.0000	2.1.5.03 - ALUGUEL 1.1.1.01 - CAIXA / BANCO 191 - Valores referentes a: Pagamento aluguel	400,00
		Total Débitos	2.696,00
		Total Créditos	2.696,00
12/11	80.0000	1.1.2.01 - CLIENTES 3.1.1.02 - VENDAS DE MERCADORIAS 191 - Valores referentes a: Venda cfme NF 76 12/11/2021 MUNICIPIO DE JOSE RAYDAN	1.458,00
12/11	81.0000	1.1.2.01 - CLIENTES 3.1.1.02 - VENDAS DE MERCADORIAS 191 - Valores referentes a: Venda cfme NF 77 12/11/2021 MUNICIPIO DE MONTEIRO LOBATO	4.320,00
		Total Débitos	5.778,00
		Total Créditos	5.778,00
15/11	165.0000	2.1.5.04 - CONTADOR 1.1.1.01 - CAIXA / BANCO 191 - Valores referentes a: Pagamento contador	150,00
		Total Débitos	150,00
		Total Créditos	150,00
16/11	70.0000	1.1.3.01 - MERCADORIAS 2.1.1.01 - FORNECEDOR 046 - Compra de Mercadorias a Prazo conf. 16/11/2021 31636 COMERCIO DE CAMARAS DE AR SWG LTDA	4.249,54
16/11	71.0000	1.1.3.01 - MERCADORIAS 2.1.1.01 - FORNECEDOR 046 - Compra de Mercadorias a Prazo conf. 16/11/2021 31637 COMERCIO DE CAMARAS DE AR SWG LTDA	1.469,95
16/11	135.0000	2.1.1.01 - FORNECEDOR 1.1.1.01 - CAIXA / BANCO 191 - Valores referentes a: Pagamento fornecedor	4.249,54
16/11	136.0000	2.1.1.01 - FORNECEDOR 1.1.1.01 - CAIXA / BANCO 191 - Valores referentes a: Pagamento fornecedor	1.469,95
		Total Débitos	11.438,98
		Total Créditos	11.438,98
17/11	82.0000	1.1.2.01 - CLIENTES 3.1.1.02 - VENDAS DE MERCADORIAS 191 - Valores referentes a: Venda cfme NF 78 17/11/2021 MUNICIPIO DE UBATUBA	5.510,50
17/11	83.0000	1.1.2.01 - CLIENTES 3.1.1.02 - VENDAS DE MERCADORIAS 191 - Valores referentes a: Venda cfme NF 79 17/11/2021 MUNICIPIO DE UBATUBA	3.864,50
17/11	84.0000	1.1.2.01 - CLIENTES 3.1.1.02 - VENDAS DE MERCADORIAS 211 - VENDA CONFORME EMISSAO DE NFE 80 17/11/2021	7.248,00
		Total Débitos	16.623,00
		Total Créditos	16.623,00
		<b>A Transportar =====&gt; Débitos :</b>	<b>731.073,97</b>
		<b>Créditos :</b>	<b>731.073,97</b>

## LIVRO DIÁRIO

BOREAL SUL COMERCIAL LTDA

0060

R HEITOR STOCKLER DE FRANCA, 396 - CONJ 1407 ANDAR 14 C - CENTRO CIVICO CEP : 80030-030  
CURITIBA / PR

CNPJ / CEI : 39.422.751/0001-31

Inscrição Estadual: 9086548388

Local de Registro :

Data do Registro : 14/10/2020

Nº do Registro : 41209558249

Período Movimento: 01/01/2021 a 31/12/2021

LIVRO : 0002

FOLHA: 18

Data	Lançamento	Conta Débito Conta Crédito Histórico / Complemento	Valor
		<b>De Transporte =====&gt; Débitos :</b>	<b>731.073,97</b>
		<b>Créditos :</b>	<b>731.073,97</b>
18/11	72.0000	1.1.3.01 - MERCADORIAS 2.1.1.01 - FORNECEDOR 202 - Compra de matéria-prima a prazo conf. COMPRA CONFORME NF 449164 LINK COMERCIAL IMPORTADORA EXPORTADORA L 18/11/2021	11.960,00
18/11	137.0000	2.1.1.01 - FORNECEDOR 1.1.1.01 - CAIXA / BANCO 191 - Valores referentes a: Pagamento fornecedor	11.960,00
		Total Débitos	23.920,00
		Total Créditos	23.920,00
19/11	73.0000	1.1.3.01 - MERCADORIAS 2.1.1.01 - FORNECEDOR 046 - Compra de Mercadorias a Prazo conf. 19/11/2021 31759 COMERCIO DE CAMARAS DE AR SWG LTDA	6.794,50
19/11	85.0000	1.1.2.01 - CLIENTES 3.1.1.02 - VENDAS DE MERCADORIAS 191 - Valores referentes a: Venda cfme NF 81 19/11/2021 MUNICIPIO DE PRESIDENTE PRUDENTE	1.900,00
19/11	138.0000	2.1.1.01 - FORNECEDOR 1.1.1.01 - CAIXA / BANCO 191 - Valores referentes a: Pagamento fornecedor	6.794,50
		Total Débitos	15.489,00
		Total Créditos	15.489,00
22/11	86.0000	1.1.2.01 - CLIENTES 3.1.1.02 - VENDAS DE MERCADORIAS 191 - Valores referentes a: Venda cfme NF 82 22/11/2021 MUNICIPIO DE VERISSIMO	3.376,00
		Total Débitos	3.376,00
		Total Créditos	3.376,00
24/11	87.0000	1.1.2.01 - CLIENTES 3.1.1.02 - VENDAS DE MERCADORIAS 191 - Valores referentes a: Venda cfme NF 83 24/11/2021 MUNICIPIO DE SAO PEDRO	31.250,00
		Total Débitos	31.250,00
		Total Créditos	31.250,00
25/11	88.0000	1.1.2.01 - CLIENTES 3.1.1.02 - VENDAS DE MERCADORIAS 191 - Valores referentes a: Venda cfme NF 84 25/11/2021 MUNICIPIO DE PRESIDENTE VENCESLAU	923,00
		Total Débitos	923,00
		Total Créditos	923,00
26/11	89.0000	1.1.2.01 - CLIENTES 3.1.1.02 - VENDAS DE MERCADORIAS 191 - Valores referentes a: Venda cfme NF 85 26/11/2021 MUNICIPIO DE ROCA SALES	12.000,00
		Total Débitos	12.000,00
		Total Créditos	12.000,00
30/11	74.0000	1.1.3.01 - MERCADORIAS 2.1.1.01 - FORNECEDOR 202 - Compra de matéria-prima a prazo conf. COMPRA CONFORME NF 450223 LINK COMERCIAL IMPORTADORA EXPORTADORA L 30/11/2021	15.190,01
30/11	90.0000	1.1.2.01 - CLIENTES 3.1.1.02 - VENDAS DE MERCADORIAS 191 - Valores referentes a: Venda cfme NF 86 30/11/2021 MUNICIPIO DE MONTEIRO LOBATO	1.600,00
		<b>A Transportar =====&gt; Débitos :</b>	<b>834.821,98</b>
		<b>Créditos :</b>	<b>834.821,98</b>

**LIVRO DIÁRIO****BOREAL SUL COMERCIAL LTDA****0060**R HEITOR STOCKLER DE FRANCA, 396 - CONJ 1407 ANDAR 14 C - CENTRO CIVICO CEP : 80030-030  
CURITIBA / PR

CNPJ / CEI : 39.422.751/0001-31

Inscrição Estadual: 9086548388

Local de Registro :

Data do Registro : 14/10/2020

Nº do Registro : 41209558249

Período Movimento: 01/01/2021 a 31/12/2021

LIVRO : 0002

FOLHA: 19

Data	Lançamento	Conta Débito Conta Crédito Histórico / Complemento	Valor
		<b>De Transporte =====&gt; Débitos :</b>	<b>834.821,98</b>
		<b>Créditos :</b>	<b>834.821,98</b>
30/11	118.0000	1.1.1.01 - CAIXA / BANCO 1.1.2.01 - CLIENTES 001 - Recebimentos Recebimento clientes	240.906,86
30/11	122.0000	3.1.2.03 - DAS SIMPLES NACIONAL 2.1.3.01 - SIMPLES NACIONAL 191 - Valores referentes a: DAS 11_2021	2.404,34
30/11	154.0000	4.1.2.08 - ALUGUEL 2.1.5.03 - ALUGUEL 191 - Valores referentes a: Aluguel	400,00
30/11	160.0000	4.1.4.04 - CONTADOR 2.1.5.04 - CONTADOR 191 - Valores referentes a: Contador	150,00
		Total Débitos	260.651,21
		Total Créditos	260.651,21
		<b>Total do Mês =====&gt; Débitos :</b>	<b>1.078.683,18</b>
		<b>Créditos :</b>	<b>1.078.683,18</b>
		<b>A Transportar =====&gt; Débitos :</b>	<b>1.078.683,18</b>
		<b>Créditos :</b>	<b>1.078.683,18</b>



## LIVRO DIÁRIO

BOREAL SUL COMERCIAL LTDA

0060

R HEITOR STOCKLER DE FRANCA, 396 - CONJ 1407 ANDAR 14 C - CENTRO CIVICO CEP : 80030-030  
CURITIBA / PR

CNPJ / CEI : 39.422.751/0001-31

Inscrição Estadual: 9086548388

Local de Registro :

Data do Registro : 14/10/2020

Nº do Registro : 41209558249

Período Movimento: 01/01/2021 a 31/12/2021

LIVRO : 0002

FOLHA: 20

Data	Lançamento	Conta Débito Conta Crédito Histórico / Complemento	Valor
		<b>De Transporte =====&gt; Débitos :</b>	<b>1.078.683,18</b>
		<b>Créditos :</b>	<b>1.078.683,18</b>
01/12	98.0000	1.1.2.01 - CLIENTES 3.1.1.02 - VENDAS DE MERCADORIAS 211 - VENDA cfme NFE 87 COMANDO DO EXERCITO	4.416,00
		Total Débitos	4.416,00
		Total Créditos	4.416,00
02/12	92.0000	1.1.3.01 - MERCADORIAS 2.1.1.01 - FORNECEDOR 202 - Compra de matéria-prima a prazo conf. COMPRA CONFORME NF 237703 RODA BRASIL PNEUS LTDA 02/12/2021	17.646,48
02/12	139.0000	2.1.1.01 - FORNECEDOR 1.1.1.01 - CAIXA / BANCO 191 - Valores referentes a: Pagamento fornecedor	17.646,48
		Total Débitos	35.292,96
		Total Créditos	35.292,96
06/12	93.0000	1.1.3.01 - MERCADORIAS 2.1.1.01 - FORNECEDOR 202 - Compra de matéria-prima a prazo conf. COMPRA CONFORME NF 238407 RODA BRASIL PNEUS LTDA 06/12/2021	1.550,96
06/12	94.0000	1.1.3.01 - MERCADORIAS 2.1.1.01 - FORNECEDOR 046 - Compra de Mercadorias a Prazo conf. 06/12/2021 14236 ITR Pneus	13.780,00
06/12	140.0000	2.1.1.01 - FORNECEDOR 1.1.1.01 - CAIXA / BANCO 191 - Valores referentes a: Pagamento fornecedor	1.550,96
06/12	141.0000	2.1.1.01 - FORNECEDOR 1.1.1.01 - CAIXA / BANCO 191 - Valores referentes a: Pagamento fornecedor	13.780,00
		Total Débitos	30.661,92
		Total Créditos	30.661,92
07/12	95.0000	1.1.3.01 - MERCADORIAS 2.1.1.01 - FORNECEDOR 202 - Compra de matéria-prima a prazo conf. COMPRA CONFORME NF 48756 LINK COMERCIAL IMPORTADORA E EXPORTADORA 07/12/2021	2.992,01
07/12	142.0000	2.1.1.01 - FORNECEDOR 1.1.1.01 - CAIXA / BANCO 191 - Valores referentes a: Pagamento fornecedor	2.992,01
		Total Débitos	5.984,02
		Total Créditos	5.984,02
09/12	96.0000	1.1.3.01 - MERCADORIAS 2.1.1.01 - FORNECEDOR 202 - Compra de matéria-prima a prazo conf. COMPRA CONFORME NF 49075 LINK COMERCIAL IMPORTADORA E EXPORTADORA 09/12/2021	748,00
09/12	99.0000	1.1.2.01 - CLIENTES 3.1.1.02 - VENDAS DE MERCADORIAS 191 - Valores referentes a: Venda cfme NF 89 09/12/2021 MUNICIPIO DE SERRANA	15.360,00
09/12	100.0000	1.1.2.01 - CLIENTES 3.1.1.02 - VENDAS DE MERCADORIAS 191 - Valores referentes a: Venda cfme NF 90 09/12/2021 MUNICIPIO DE FORMIGA	4.000,00
		<b>A Transportar =====&gt; Débitos :</b>	<b>1.175.146,08</b>
		<b>Créditos :</b>	<b>1.175.146,08</b>

## LIVRO DIÁRIO

BOREAL SUL COMERCIAL LTDA

0060

R HEITOR STOCKLER DE FRANCA, 396 - CONJ 1407 ANDAR 14 C - CENTRO CIVICO CEP : 80030-030  
CURITIBA / PR

CNPJ / CEI : 39.422.751/0001-31

Inscrição Estadual: 9086548388

Local de Registro :

Data do Registro : 14/10/2020

Nº do Registro : 41209558249

Período Movimento: 01/01/2021 a 31/12/2021

LIVRO : 0002

FOLHA: 21

Data	Lançamento	Conta Débito Conta Crédito Histórico / Complemento	Valor
		<b>De Transporte =====&gt; Débitos :</b>	<b>1.175.146,08</b>
		<b>Créditos :</b>	<b>1.175.146,08</b>
09/12	101.0000	1.1.2.01 - CLIENTES 3.1.1.02 - VENDAS DE MERCADORIAS 191 - Valores referentes a: Venda cfme NF 91 09/12/2021 MUNICIPIO DE FORMIGA	1.756,00
09/12	102.0000	1.1.2.01 - CLIENTES 3.1.1.02 - VENDAS DE MERCADORIAS 191 - Valores referentes a: Venda cfme NF 92 09/12/2021 MUNICIPIO DE PARAPEBA	3.160,00
09/12	103.0000	1.1.2.01 - CLIENTES 3.1.1.02 - VENDAS DE MERCADORIAS 191 - Valores referentes a: Venda cfme NF 93 09/12/2021 MUNICIPIO DE SANTAREM	8.278,00
09/12	104.0000	1.1.2.01 - CLIENTES 3.1.1.02 - VENDAS DE MERCADORIAS 211 - VENDA CONFORME EMISSAO DE NFE 94 09/12/2021	7.800,00
09/12	105.0000	1.1.2.01 - CLIENTES 3.1.1.02 - VENDAS DE MERCADORIAS 191 - Valores referentes a: Venda cfme NF 95 09/12/2021 MUNICIPIO DE LUCAS DO RIO VERDE	6.192,00
09/12	143.0000	2.1.1.01 - FORNECEDOR 1.1.1.01 - CAIXA / BANCO 191 - Valores referentes a: Pagamento fornecedor	748,00
		Total Débitos	48.042,00
		Total Créditos	48.042,00
10/12	106.0000	2.1.1.01 - FORNECEDOR 1.1.3.01 - MERCADORIAS 136 - Devolução de mercadorias adquiridas: 10/12/2021 LINK COMERCIAL IMPORTADORA EXPORTADORA L NFE 96	15.190,01
10/12	149.0000	2.1.5.03 - ALUGUEL 1.1.1.01 - CAIXA / BANCO 191 - Valores referentes a: Pagamento aluguel	400,00
		Total Débitos	15.590,01
		Total Créditos	15.590,01
14/12	107.0000	1.1.2.01 - CLIENTES 3.1.1.02 - VENDAS DE MERCADORIAS 191 - Valores referentes a: Venda cfme NF 98 14/12/2021 MUNICIPIO DE JOSE RAYDAN	1.098,00
14/12	108.0000	1.1.2.01 - CLIENTES 3.1.1.02 - VENDAS DE MERCADORIAS 191 - Valores referentes a: Venda cfme NF 100 14/12/2021 MUNICIPIO DE NOVA SERRANA	15.360,00
14/12	109.0000	1.1.2.01 - CLIENTES 3.1.1.02 - VENDAS DE MERCADORIAS 191 - Valores referentes a: Venda cfme NF 101 14/12/2021 MUNICIPIO DE PRESIDENTE VENCESLAU	1.300,00
		Total Débitos	17.758,00
		Total Créditos	17.758,00
15/12	110.0000	1.1.2.01 - CLIENTES 3.1.1.02 - VENDAS DE MERCADORIAS 191 - Valores referentes a: Venda cfme NF 102 15/12/2021 MUNICIPIO DE POUSO REDONDO	5.200,00
15/12	166.0000	2.1.5.04 - CONTADOR 1.1.1.01 - CAIXA / BANCO 191 - Valores referentes a: Pagamento contador	150,00
		<b>A Transportar =====&gt; Débitos :</b>	<b>1.241.778,09</b>
		<b>Créditos :</b>	<b>1.241.778,09</b>

## LIVRO DIÁRIO

BOREAL SUL COMERCIAL LTDA

0060

R HEITOR STOCKLER DE FRANCA, 396 - CONJ 1407 ANDAR 14 C - CENTRO CIVICO CEP : 80030-030

CURITIBA / PR

CNPJ / CEI : 39.422.751/0001-31

Inscrição Estadual: 9086548388

Local de Registro :

Data do Registro : 14/10/2020

Nº do Registro : 41209558249

Período Movimento: 01/01/2021 a 31/12/2021

LIVRO : 0002

FOLHA: 22

Data	Lançamento	Conta Débito Conta Crédito Histórico / Complemento	Valor
		<b>De Transporte =====&gt; Débitos :</b>	<b>1.241.778,09</b>
		<b>Créditos :</b>	<b>1.241.778,09</b>
		Total Débitos	5.350,00
		Total Créditos	5.350,00
19/12	111.0000	1.1.2.01 - CLIENTES 3.1.1.02 - VENDAS DE MERCADORIAS 211 - VENDA cfme NFE 103 MUNICIPIO DE SANTAREM	936,00
		Total Débitos	936,00
		Total Créditos	936,00
22/12	112.0000	1.1.2.01 - CLIENTES 3.1.1.02 - VENDAS DE MERCADORIAS 191 - Valores referentes a: Venda cfme NF 104 22/12/2021 MUNICIPIO DE APIAI	4.000,00
		Total Débitos	4.000,00
		Total Créditos	4.000,00
29/12	113.0000	1.1.2.01 - CLIENTES 3.1.1.02 - VENDAS DE MERCADORIAS 211 - VENDA cfme NFE 107 SECRETARIA MUNICIPAL DE INFRAESTRATURA-S	7.568,04
		Total Débitos	7.568,04
		Total Créditos	7.568,04
30/12	119.0000	1.1.1.01 - CAIXA / BANCO 1.1.2.01 - CLIENTES 001 - Recebimentos Recebimento cliente	118.054,00
		Total Débitos	118.054,00
		Total Créditos	118.054,00
31/12	123.0000	3.1.2.03 - DAS SIMPLES NACIONAL 2.1.3.01 - SIMPLES NACIONAL 191 - Valores referentes a: DAS 12_2021	1.116,64
31/12	155.0000	4.1.2.08 - ALUGUEL 2.1.5.03 - ALUGUEL 191 - Valores referentes a: Aluguel	400,00
31/12	161.0000	4.1.4.04 - CONTADOR 2.1.5.04 - CONTADOR 191 - Valores referentes a: Contador	150,00
31/12	184.0000	4.1.1.01 - INSUMOS 1.1.3.01 - MERCADORIAS 209 - Custo de Mercadorias Vendidas Compras de Mercadorias	188.280,75
31/12	185.0000	1.1.3.01 - MERCADORIAS 4.1.1.01 - INSUMOS 209 - Custo de Mercadorias Vendidas Estoque Final	30.000,00
31/12	187.0000	2.3.4.01 - LUCROS DO EXERCICIO 1.1.1.01 - CAIXA / BANCO 208 - vr do lucro distribuidos pago aos sócios JESSICA RAIANE DAS NEVES ANTUN	50.000,00
31/12	188.0000	3.1.1.02 - VENDAS DE MERCADORIAS 2.3.4.01 - LUCROS DO EXERCICIO 020 - Saldos Encerramento Balanço Social	473.184,16
31/12	189.0000	2.3.4.01 - LUCROS DO EXERCICIO 4.1.1.01 - INSUMOS 020 - Saldos Encerramento Balanço Social	158.280,75
		<b>A Transportar =====&gt; Débitos :</b>	<b>2.273.748,43</b>
		<b>Créditos :</b>	<b>2.273.748,43</b>

**LIVRO DIÁRIO****BOREAL SUL COMERCIAL LTDA****0060**R HEITOR STOCKLER DE FRANCA, 396 - CONJ 1407 ANDAR 14 C - CENTRO CIVICO CEP : 80030-030  
CURITIBA / PR

CNPJ / CEI : 39.422.751/0001-31

Inscrição Estadual: 9086548388

Local de Registro :

Data do Registro : 14/10/2020

Nº do Registro : 41209558249

Período Movimento: 01/01/2021 a 31/12/2021

LIVRO : 0002

FOLHA: 23

Data	Lançamento	Conta Débito Conta Crédito Histórico / Complemento	Valor
		<b>De Transporte =====&gt; Débitos :</b>	<b>2.273.748,43</b>
		<b>Créditos :</b>	<b>2.273.748,43</b>
31/12	190.0000	2.3.4.01 - LUCROS DO EXERCICIO 3.1.2.03 - DAS SIMPLES NACIONAL 020 - Saldos Encerramento Balanço Social	9.827,71
31/12	191.0000	2.3.4.01 - LUCROS DO EXERCICIO 4.1.4.04 - CONTADOR 020 - Saldos Encerramento Balanço Social	1.800,00
31/12	192.0000	2.3.4.01 - LUCROS DO EXERCICIO 4.1.2.08 - ALUGUEL 020 - Saldos Encerramento Balanço Social	4.800,00
31/12	193.0000	2.3.4.01 - LUCROS DO EXERCICIO 3.1.2.10 - DEVOLUCAO DE VENDA 020 - Saldos Encerramento Balanço Social	5.479,26
		Total Débitos	923.319,27
		Total Créditos	923.319,27
		<b>Total do Mês =====&gt; Débitos :</b>	<b>2.295.655,40</b>
		<b>Créditos :</b>	<b>2.295.655,40</b>

**BALANÇO PATRIMONIAL****BOREAL SUL COMERCIAL LTDA****0060**

R HEITOR STOCKLER DE FRANCA, 396 - CONJ 1407 ANDAR 14 C - CENTRO CIVICO - CEP : 80030-030

CURITIBA / PR

CNPJ : 39.422.751/0001-31

Inscrição Estadual : 9086548388

Local de Registro :

Data Registro : 14/10/2020

Número Registro: 41209558249

Período de Movimento : JANEIRO/2021 a DEZEMBRO/2021

Folha: 24

**ATIVO**

ATIVO CIRCULANTE	333.374,15 D
CAIXA	221.589,37 D
CAIXA / BANCO	221.589,37 D
CONTAS A RECEBER	81.784,78 D
CLIENTES	81.784,78 D
ESTOQUES	30.000,00 D
MERCADORIAS	30.000,00 D
<b>TOTAL DO ATIVO =====&gt;</b>	<b>333.374,15 D</b>

**PASSIVO**

PASSIVO CIRCULANTE	10.377,71 C
OBRIGAÇÕES FISCAIS	9.827,71 C
SIMPLES NACIONAL	9.827,71 C
CONTAS A PAGAR	550,00 C
ALUGUEL	400,00 C
CONTADOR	150,00 C
PATRIMONIO LIQUIDO	322.996,44 C
CAPITAL SOCIAL	80.000,00 C
CAPITAL SUBSCRITO	80.000,00 C
LUCROS / PREJUIZOS DO EXERCICIO	242.996,44 C
LUCROS DO EXERCICIO	242.996,44 C
<b>TOTAL DO PASSIVO =====&gt;</b>	<b>333.374,15 C</b>

Reconhecemos a exatidão do presente BALANÇO PATRIMONIAL, totalizando tanto no Ativo como na soma do Passivo com o Patrimônio Líquido,

a importância de :

**R\$ 333.374,15 ( Trezentos e Trinta e Três Mil e Trezentos e Setenta e Quatro Reais e Quinze Centavos )**

CURITIBA/PR, 31 de DEZEMBRO de 2021

CAMILA FRANCA DE MACEDO  
CONTADOR  
C.P.F. :007.334.539-37 RG : 81896585  
C.R.C. :PR-068424/O-8

JESSICA RAIANE DAS NEVES ANTUNES  
SOCIO  
C.P.F. :442.604.838-97

**DEMONSTRAÇÃO DO RESULTADO DO EXERCÍCIO EM 31/12/2021****BOREAL SUL COMERCIAL LTDA****0060**

R HEITOR STOCKLER DE FRANCA, 396 - CONJ 1407 ANDAR 14 C - CENTRO CIVICO CEP : 80030-030

CURITIBA / PR

CNPJ / CEI : 39.422.751/0001-31

Inscrição Estadual: 9086548388

Local de Registro:

Data do Registro: 14/10/2020

Nº do Registro: 41209558249

Período Movimento: JANEIRO/2021 a DEZEMBRO/2021

FOLHA: 25

**Receita Bruta de vendas e/ou serviços**

VENDAS DE MERCADORIAS

473.184,16

473.184,16

**(=) Receita Líquida de Vendas e/ou Serviços****473.184,16****(-) Custos de bens e/ou serviços vendidos**

CUSTOS

INSUMOS

158.280,75

158.280,75

**(=) Lucro Bruto****314.903,41****(+) Receitas Operacionais**

( - ) DEDUÇÕES DE VENDAS/SERVIÇOS

DAS SIMPLES NACIONAL

9.827,71

DEVOLUÇÃO DE VENDA

5.479,26

-15.306,97

**(-) Despesas Operacionais**

DESPESAS ADMINISTRATIVAS

ALUGUEL

4.800,00

4.800,00

OUTRAS DESPESAS OPERACIONAIS

CONTADOR

1.800,00

1.800,00

**(=) Lucro Operacional antes do Resultado Financeiro****292.996,44****(=) LUCRO LÍQUIDO DO EXERCÍCIO****292.996,44**

Sob as penas da Lei, declaramos que as informações aqui contidas são verdadeiras e nos responsabilizamos por todas elas.  
As informações foram extraídas das folhas nº 2 a 23 do Livro Diário nº 2, registrado na Junta Comercial do Estado do Paraná,  
sob nº, em / / .

A sociedade não possui Conselho Fiscal instalado.

A sociedade não possui Auditoria Independente.

CURITIBA / PR, 31 de Dezembro de 2021

CAMILA FRANCA DE MACEDO

CONTADOR

C.P.F. :007.334.539-37 RG : 81896585

C.R.C. :PR-068424/O-8

JESSICA RAIANE DAS NEVES ANTUNES

SOCIO

C.P.F. :442.604.838-97

**BOREAL SUL COMERCIAL LTDA****0060**

R HEITOR STOCKLER DE FRANCA, 396 - CONJ 1407 ANDAR 14 C - CENTRO CIVICO CEP : 80030-030

CURITIBA / PR

CNPJ / CEI : 39.422.751/0001-31

Inscrição Estadual: 9086548388

Local de Registro :

Data Registro : 14/10/2020

Número Registro: 41209558249

Período Movimento: JANEIRO/2021 a DEZEMBRO/2021

FOLHA : 26

Classificador	Descrição da Conta	Saldo Anterior	Débitos	Créditos	Saldo Atual
<b>1</b>	<b>ATIVO</b>				
1.1	ATIVO CIRCULANTE				
1.1.1	CAIXA				
1.1.1.01	CAIXA / BANCO	80.000,00D	385.920,12	194.330,75	271.589,37D
	TOTAL =>	80.000,00D	385.920,12	194.330,75	271.589,37D
1.1.2	CONTAS A RECEBER				
1.1.2.01	CLIENTES	0,00	473.184,16	391.399,38	81.784,78D
	TOTAL =>	0,00	473.184,16	391.399,38	81.784,78D
1.1.3	ESTOQUES				
1.1.3.01	MERCADORIAS	0,00	233.470,76	203.470,76	30.000,00D
	TOTAL =>	0,00	233.470,76	203.470,76	30.000,00D
<b>2</b>	<b>PASSIVO</b>				
2.1	PASSIVO CIRCULANTE				
2.1.1	FORNECEDORES				
2.1.1.01	FORNECEDOR	0,00	203.470,76	203.470,76	0,00
	TOTAL =>	0,00	203.470,76	203.470,76	0,00
2.1.3	OBRIGAÇÕES FISCAIS				
2.1.3.01	SIMPLES NACIONAL	0,00	0,00	9.827,71	9.827,71C
	TOTAL =>	0,00	0,00	9.827,71	9.827,71C
2.1.5	CONTAS A PAGAR				
2.1.5.03	ALUGUEL	0,00	4.400,00	4.800,00	400,00C
2.1.5.04	CONTADOR	0,00	1.650,00	1.800,00	150,00C
	TOTAL =>	0,00	6.050,00	6.600,00	550,00C



**BOREAL SUL COMERCIAL LTDA****0060**

R HEITOR STOCKLER DE FRANCA, 396 - CONJ 1407 ANDAR 14 C - CENTRO CIVICO CEP : 80030-030

CURITIBA / PR

CNPJ / CEI : 39.422.751/0001-31

Inscrição Estadual: 9086548388

Local de Registro :

Data Registro : 14/10/2020

Número Registro: 41209558249

Período Movimento: JANEIRO/2021 a DEZEMBRO/2021

FOLHA : 27

Classificador	Descrição da Conta	Saldo Anterior	Débitos	Créditos	Saldo Atual
2.3	PATRIMONIO LIQUIDO				
2.3.1	CAPITAL SOCIAL				
2.3.1.01	CAPITAL SUBSCRITO	80.000,00C	0,00	0,00	80.000,00C
	TOTAL =>	80.000,00C	0,00	0,00	80.000,00C
2.3.4	LUCROS / PREJUIZOS DO EXERCICIO				
<b>3</b>	<b>RECEITAS</b>				
3.1	RECEITAS				
3.1.1	RECEITAS DE VENDAS				
3.1.1.02	VENDAS DE MERCADORIAS	0,00	0,00	473.184,16	473.184,16C
	TOTAL =>	0,00	0,00	473.184,16	473.184,16C
3.1.2	( - ) DEDUCOES DE VENDAS/SERVIÇOS				
3.1.2.03	DAS SIMPLES NACIONAL	0,00	9.827,71	0,00	9.827,71D
3.1.2.10	DEVOLUCAO DE VENDA	0,00	5.479,26	0,00	5.479,26D
	TOTAL =>	0,00	15.306,97	0,00	15.306,97D
<b>4</b>	<b>CUSTOS E DESPESAS</b>				
4.1	CUSTOS E DESPESAS				
4.1.1	CUSTOS				
4.1.1.01	INSUMOS	0,00	188.280,75	30.000,00	158.280,75D
	TOTAL =>	0,00	188.280,75	30.000,00	158.280,75D
4.1.2	DESPESAS ADMINISTRATIVAS				
4.1.2.08	ALUGUEL	0,00	4.800,00	0,00	4.800,00D
	TOTAL =>	0,00	4.800,00	0,00	4.800,00D
4.1.4	OUTRAS DESPESAS OPERACIONAIS				
4.1.4.04	CONTADOR	0,00	1.800,00	0,00	1.800,00D
	TOTAL =>	0,00	1.800,00	0,00	1.800,00D

**BALANCETE**

Página 28 de 30

**BOREAL SUL COMERCIAL LTDA****0060**

R HEITOR STOCKLER DE FRANCA, 396 - CONJ 1407 ANDAR 14 C - CENTRO CIVICO CEP : 80030-030

CURITIBA / PR

CNPJ / CEI : 39.422.751/0001-31

Inscrição Estadual: 9086548388

Local de Registro :

Data Registro : 14/10/2020

Número Registro: 41209558249

Período Movimento: JANEIRO/2021 a DEZEMBRO/2021

FOLHA : 28

Classificador	Descrição da Conta	Saldo Anterior	Débitos	Créditos	Saldo Atual

**RESUMO GERAL**

Grupo	Saldo Anterior	Débitos	Créditos	Saldo Final
<b>1 - ATIVO</b>	80.000,00D	1.092.575,04	789.200,89	383.374,15D
<b>2 - PASSIVO</b>	80.000,00C	209.520,76	219.898,47	90.377,71C
<b>3 - RECEITAS</b>	0,00	15.306,97	473.184,16	457.877,19C
<b>4 - CUSTOS E DESPESAS</b>	0,00	194.880,75	30.000,00	164.880,75D
LUCRO APURADO NO PERÍODO ==>				292.996,44

## Termo de Encerramento

Nome do Livro: DIÁRIO

Nº de Ordem: 2

O presente livro do tipo DIÁRIO contém páginas numeradas, do nº 01 ao nº 29, e serviu para escrituração no período de 01/01/2021 a 31/12/2021, da empresa BOREAL SUL COMERCIAL LTDA.

São José dos Pinhais, 31/12/2021

---

CAMILA FRANCA DE MACEDO  
CONTADOR  
CRC/PR 068424

---

JESSICA RAIANE DAS NEVES ANTUNES  
Administrador, Sócio  
CPF 442.604.838-97



## ASSINATURA ELETRÔNICA

Certificamos que o ato da empresa BOREAL SUL COMERCIAL LTDA consta assinado digitalmente por:

IDENTIFICAÇÃO DO(S) ASSINANTE(S)	
CPF/CNPJ	Nome
00733453937	
44260483897	